

Beside

— vol.4 —

Window styling book

sangetsu

理想のライフスタイルやこだわりを叶えるために。
Beside では、ファブリックそれぞれの個性を引き出す
オーダーカーテンならではのスタイルを提案します。

Beside

— vol.4 —
Window styling book

STYLE GUIDE

スタイルガイド

オリジナリティに富んだ
特徴的なスタイルカーテン

SHADE STYLE

シェードスタイル

窓周りをシャープに装う
人気のスタイリング

CURTAIN STYLE

カーテンスタイル

オーダーカーテンならではの
華やかなアレンジスタイル

SEWING

縫製仕様

美しいカーテンを表現する
縫製仕様をご紹介します

FUNCTION

機能性

ファブリックに価値をプラスする
機能性・糸・加工のご紹介

ECO project

エコプロジェクト

環境に配慮した
カーテン・リサイクルシステム

STYLE GUIDE INDEX

スタイルガイドインデックス

SHADE POINT

サンゲツシェードのこだわり P.03

STYLE GUIDE

1. グラデーションシアーストライプ/ボーダー P.04

2. リボンシュシュシアーストライプ/ボーダー P.08

3. パッチワークカーテンストライプ/ボーダー P.12

4. トップリボンカーテン P.16

5. トリム付ハイギャザーカーテン P.18

6. ラフウェーブバランス付カーテン P.20

CUSHION

パイピング リバーシブルクッション P.22

パイピングクッション P.24

TASSEL

シュシュタッセル P.26

サイドリボンタッセル P.28

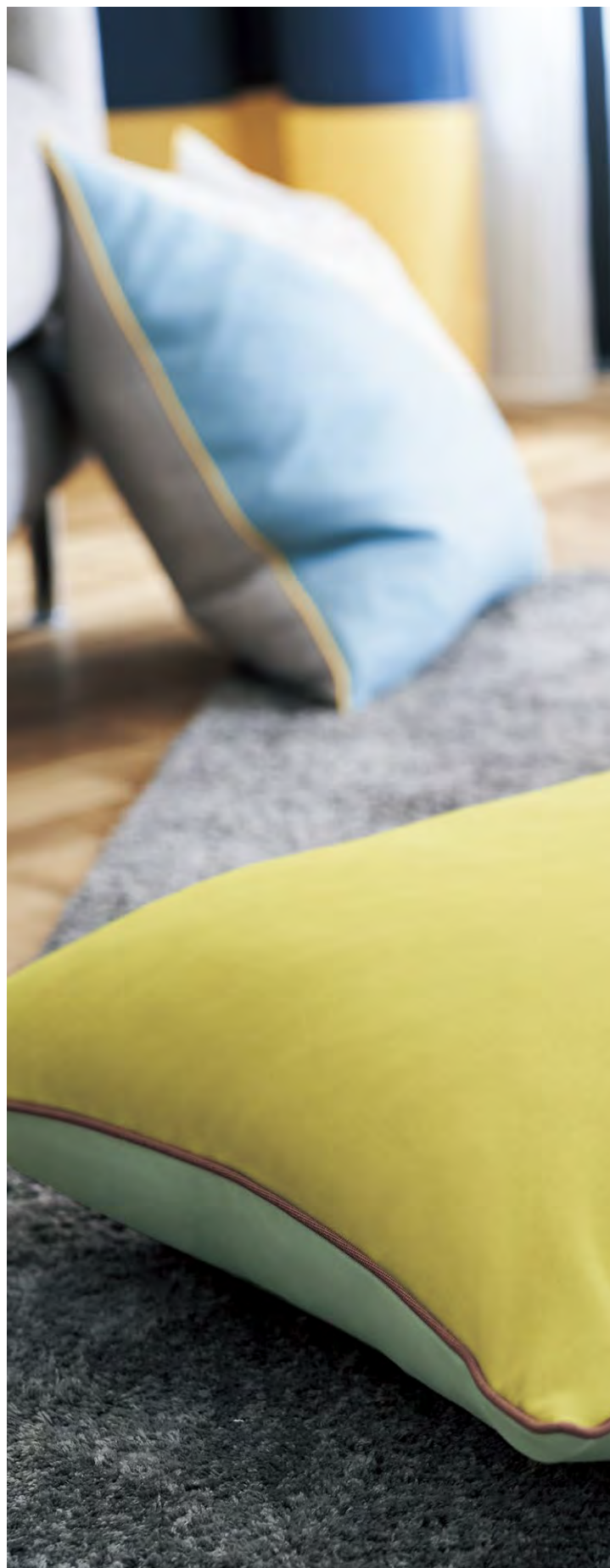

SHADE POINT

サンゲツシェードのこだわり

POINT 1

選べるメカ、2カラー
ホワイトに加えてブラウンも！



POINT 2

幕体に合わせた6カラーパーツ
コードやアジャスターなど各6色から設定



POINT 3

すっきりシャープなシェイパー
細いシェイパーで陰影を目立ちにくく

POINT 4

細く目立たないリングテープ
すっきりした印象になる細いテープを採用

POINT 5

幕体の取外しが簡単
簡単な取外し仕様でメンテナンスに配慮

POINT 6

生地を傷めないメカ構造
独自のメカ構造で生地の傷みを軽減

サンゲツシェードのこだわりについて
詳細は P.50 へ

STYLE GUIDE
スタイルガイド

1



グラデーション ストライプシアー

デジタルプリントによる繊細なグラデーションが魅力のファブリック。
ヨコ使い生地をあえてタテ使い縫製で仕上げることで、モダンなアレンジのスタイリングが生まれました。

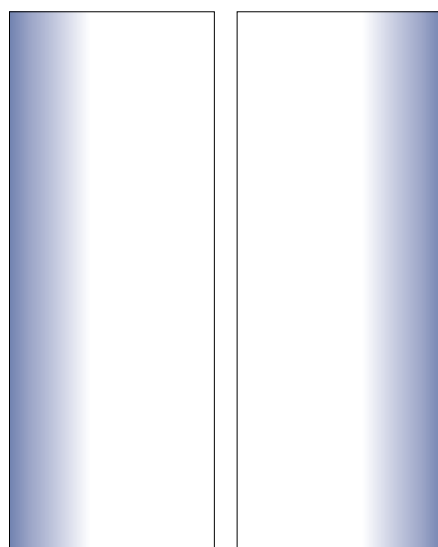

other colors

● SC3693

● SC3694

【使用品番】
SC3695 (タテ使い)

【参考価格】
W 200cm × H 200cm (両開き)
¥ 50,200- (税別)

価格は、縫製仕様が下記の基本仕様の場合です。
※各サイズの価格表は、P.98 をご参照ください。

基本仕様

ヒダ倍率 : 約2倍ヒダ
吊り元 : 3つ山
サイド : 25mm ダブル折返し
裾 : ウェイト生地巻

サイズについて

【製作可能サイズ】 仕上り巾 片開き 90cm~145cm
両開き 180cm~290cm
最大仕上り丈 380cm

【デザインサイズ】 両端から5山目位まで柄が入る(2倍ヒダの場合)
※両開きの場合、柄部分(グラデーション)は両端になります。
※6山目以降は巾サイズに応じて無地部分になります。

注意事項

- ・製作幅により、柄の見え方が異なるのでお含みください。
 - ・柄部分を開口部にする場合は、別途ご指示ください。
 - ・ヒダ倍率、吊り元、裾の縫製仕様を変更する場合はオプションとなるので、別途ご指示ください。但し縫製仕様・製作サイズによっては、デザインサイズの柄の入り方が変動する場合がありますので、お含みください。
 - ・共生地タッセルはオプションになります。ご指定がなければ、柄部分(最も濃色の箇所)で作製します。
 - ・プレーンシェード作製時のデザインサイズの比率は、
無地：柄(グラデーション)＝約3：2となります。各サイズの価格表は、P.98 をご参照ください。
- ※オプションは全て別途お見積りとなるので、弊社営業窓口にお問い合わせください。

STYLE GUIDE
スタイルガイド

1



グラデーション ボーダーシアアー

グラデーションの美しさを楽しめるスタイルカーテン。
爽やかな色合いと裾から流れるような表現で、シックな中にも優しさが漂います。
空間に広がりアクセントをプラスするスタイリングです。

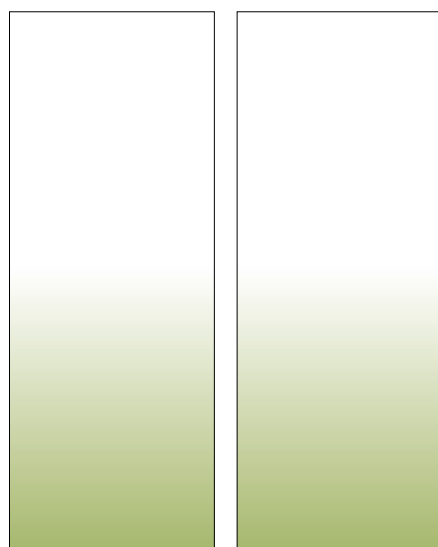

other colors

● SC3693

● SC3695

【使用品番】
SC3694 (ヨコ使い)

【参考価格】
W 200cm × H 200cm
¥ 44,900- (税別)

価格は、縫製仕様が下記の基本仕様の場合です。
※各サイズの価格表は、P.98 をご参照ください。

基本仕様

ヒダ倍率 : 約2倍ヒダ
吊り元 : 3つ山
サイド : 25mm ダブル折返し
裾 : ウエイト生地巻

サイズについて

【製作可能サイズ】 最大仕上り巾 650cm
最大仕上り丈 280cm
【デザインサイズ】 無地：柄(グラデーション)＝約3：2
※柄部分(グラデーション)は裾になります。

注意事項

- ・柄部分を吊り元にする場合は、別途ご指示ください。但し製作サイズによっては、デザインサイズの比率が変動する場合がありますので、お含みください。
- ・ヒダ倍率、吊り元、裾の縫製仕様を変更する場合はオプションとなるので、別途ご指示ください。但し縫製仕様・製作サイズによっては、デザインサイズの比率が変動する場合がありますので、お含みください。
- ・共生地タッセルはオプションになります。ご指定がなければ、柄部分(最も濃色の箇所)で作製します。
- ・プレーンシェード作製時もデザインサイズの比率は、無地：柄(グラデーション)＝約3：2となります。各サイズの価格表は、P.98 をご参照ください。

※オプションは全て別途お見積りとなりますので、弊社営業窓口にお問い合わせください。

STYLE GUIDE
スタイルガイド

2





リボンシュッシュー ストライプシアー

リボン状のシュッシューが目を引くスタイル。
透け感のあるエレガントな風合いのファブリックを
タテ使い縫製でモダンな雰囲気に仕上げました。
お部屋のアクセントにもなる、特殊スタイルです。

other color

● SC3710

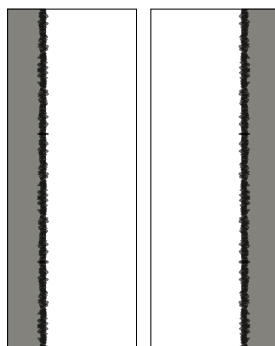

特殊カーテン

【使用品番】
SC3708 (タテ使い)

【参考価格】
W 200cm × H 200cm (両開き)
¥ 58,100- (税別)
価格は、縫製仕様が下記の基本仕様の場合です。
※各サイズの価格表は、P.99 をご参照ください。

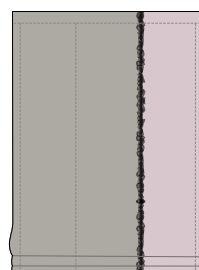

特殊シェード

【使用品番】
SC3709 (タテ使い)

【参考価格】
W 90cm × H 160cm (ドラム式)
¥ 48,400- (税別)
価格は、縫製仕様が P.99 の基本仕様の場合です。
※各サイズの価格表は、P.99 をご参照ください。

基本仕様(特殊カーテン)

ヒダ倍率	: 約2倍ヒダ
吊り元	: 3つ山
サイド	: 25mm ダブル折返し
裾	: ウェイト生地巻

サイズについて

【製作可能サイズ】 仕上り巾 片開き 70cm~135cm
両開き 140cm~270cm
最大仕上り丈 380cm まで

【デザインサイズ】 両端から3山目と4山目の間にリボン柄部分が入る(2倍ヒダの場合)
※両開きの場合、濃色無地部分は両端になります。
※4山目以降は巾サイズに応じて淡色無地部分になります。

注意事項

- ・製作幅により、柄の見え方が異なるのでお含みください。
 - ・濃色無地部分を開口部にする場合は、別途ご指示ください。
 - ・ヒダ倍率、吊り元、裾の縫製仕様を変更する場合はオプションとなるので、別途ご指示ください。但し縫製仕様・製作サイズによっては、デザインサイズの柄の入り方が変動する場合がありますので、お含みください。
 - ・共生地タッセルはオプションになります。ご指定がなければ、濃色無地部分で作製します。
 - ・ブレースェード作製時のデザインサイズの比率は、淡色無地：濃色無地=約7：3の比率になります。基本仕様、各サイズの価格表は P.99 をご参照ください。
- ※オプションは全て別途お見積りとなるので、弊社営業窓口にお問い合わせください。

STYLE GUIDE
スタイルガイド

2





SC3710(ヨコ使い)

リボンシュシュ ボーダーシアー

やわらかな光に美しく映えるリボンシュシュ。
エレガントな風合いを活かしたボーダーデザインは
ナチュラルやモダンなお部屋にもおすすめ。
空間をスタイリッシュに装う魅力的なスタイルです。

other color

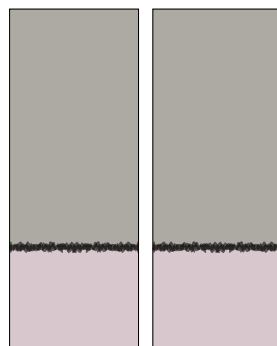

特殊カーテン

【使用品番】
SC3709 (ヨコ使い)

【参考価格】
W 200cm × H 200cm
¥ 52,500- (税別)
価格は、縫製仕様が下記の基本仕様の場合です。
※各サイズの価格表は、P.99 をご参照ください。

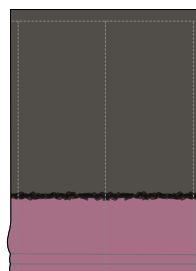

特殊シェード

【使用品番】
SC3710 (ヨコ使い)

【参考価格】
W 90cm × H 160cm (ドラム式)
¥ 33,900- (税別)
価格は、縫製仕様が P.99 の基本仕様の場合です。
※各サイズの価格表は、P.99 をご参照ください。

基本仕様(特殊カーテン)

ヒダ倍率	: 約2倍ヒダ
吊り元	: 3つ山
サイド	: 25mm ダブル折返し
裾	: ウェイト生地巻

サイズについて

【製作可能サイズ】 最大仕上り巾 650cm
最大仕上り丈 280cm

【デザインサイズ】 淡色無地：濃色無地＝約 7：3
※濃色無地部分は裾になります。
※リボン柄部分は上部無地と下部無地の間になります。

注意事項

- ・濃色無地部分を吊り元にする場合は、別途ご指示ください。但し製作サイズによっては、デザインサイズの比率が変動する場合がありますので、お含みください。
- ・ヒダ倍率、吊り元、裾の縫製仕様を変更する場合はオプションとなるので、別途ご指示ください。但し縫製仕様・製作サイズによっては、デザインサイズの比率が変動する場合がありますので、お含みください。
- ・共生地タッセルはオプションになります。ご指定がなければ、濃色無地部分で作製します。
- ・プレーンシェード作製時もデザインサイズの比率は、約7：3となります。各サイズの価格表は、P.99 をご参照ください。

※オプションは全て別途お見積りとなるので、弊社営業窓口にお問い合わせください。

STYLE GUIDE
スタイルガイド

3



パッチワーク ストライプカーテン

オリジナリティあふれる窓辺を演出する、ストライプ状のパッチワークカーテン。
家具や小物とのコーディネートを楽しめる22色から、好きなカラーをチョイス。
“あなただけの”カーテンでお部屋を理想の空間に。

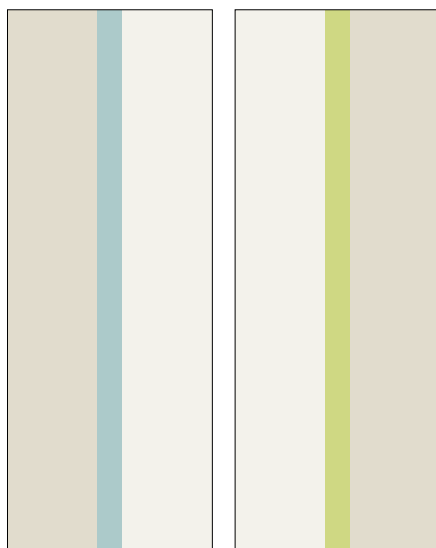

【使用品番】

グレーージュ ブルーグリーン アイボリー
L : SC3572 × SC3581 × SC3570
アイボリー イエローグリーン グレーージュ
R : SC3570 × SC3575 × SC3572

【参考価格】

W 200cm × H 200cm
¥ 58,800- (税別)
価格は、縫製仕様が下記の基本仕様の場合です。
※各サイズの価格表は、P.100 をご参照ください。

基本仕様

ヒダ倍率 : 約2倍ヒダ
吊り元 : 3つ山
サイド : 25mm ダブル折返し
裾 : 100mm ダブル折返し
巾継ぎ部分 : インターロック

サイズについて

【製作可能サイズ】 仕上り巾 150 ~ 650cm
最大仕上り丈 380cm
【デザインサイズ】 左から約 45%・10%・45%
両開きで 4 色まで

注意事項

- ・パッチワークのデザイン比率は、デザインサイズ(左から約 45%・10%・45%)の数値となります。比率を変更する場合はオプションとなり、デザイン比率の最小サイズは 11cm となります。(1cm 単位で設定可能) なお、縫製の都合上、正確な比率とはなりませんので、お含みください。
 - ・ヒダ倍率、吊り元、裾の縫製仕様を変更する場合はオプションとなるので、別途ご指示ください。
 - ・共生地タッセルはオプションになります。使用するいずれかの品番でご指定ください。
 - ・シェードの作製や別柄の場合のお見積り等は弊社営業窓口にお問い合わせください。但し、柄が異なる生地のご組合せは、縫製や洗濯後に不具合が出る場合がありますので、お含みください。
- ※オプションは全て別途お見積りとなるので、弊社営業窓口にお問い合わせください。

STYLE GUIDE
スタイルガイド

3



パッチワーク ボーダーカーテン

3つのカラーの組合せが楽しい、ボーダー状のパッチワークカーテン。
全22色の生地からお好きなカラーをチョイスして、世界に一つだけのオリジナルカーテンを。

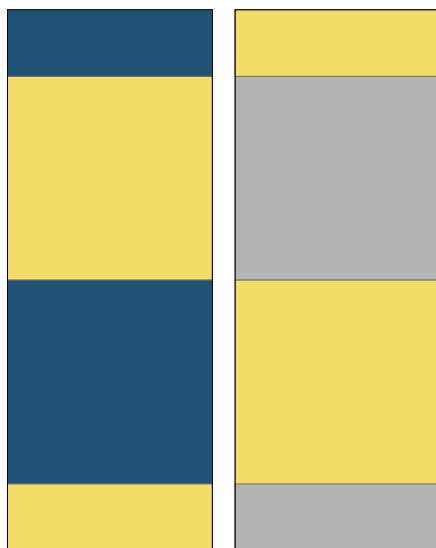

【使用品番】

ネイビー イエロー
L : SC3584 × SC3573
イエロー ナチュラルグレー
R : SC3573 × SC3571

【参考価格】

W 200cm × H 200cm
¥ 47,700- (税別)
価格は、縫製仕様が下記の基本仕様の場合です。
※各サイズの価格表は、P.100 をご参照ください。

基本仕様

ヒダ倍率 : 約2倍ヒダ
吊り元 : 3つ山
サイド : 25mm ダブル折返し
裾 : 100mm ダブル折返し
胴継ぎ部分 : 巻縫い or インターロック

サイズについて

【製作可能サイズ】 最大仕上り巾 650cm
最大仕上り丈 380cm
【デザインサイズ】 両開きカーテンにつき、使用品番は3品番まで、胴継ぎ箇所は3箇所まで
(施工例写真は、上から約10%・40%・40%・10%)
パッチワークサイズは変更可能、但しパッチワーク幅は11cm以上
(1cm単位で設定可能)

注意事項

- ・パッチワーク各サイズのご指定は、仕上り丈に対する比率をご指定ください。但し縫製の都合上、正確な比率とはなりませんので、お含みください。
 - ・ヒダ倍率、吊り元、裾の縫製仕様を変更する場合はオプションとなりますので、別途ご指示ください。
 - ・共生地タッセルはオプションになります。使用するいずれかの品番でご指定ください。
 - ・シェードの作製や別柄の場合のお見積り等は弊社営業窓口にお問い合わせください。但し、柄が異なる生地の組合せは、縫製や洗濯後に不具合が出る場合がありますので、お含みください。
- ※オプションは全て別途お見積りとなりますので、弊社営業窓口にお問い合わせください。

STYLE GUIDE
スタイルガイド

4



トップリボンカーテン

リボンをカーテンレールに結びつける仕様のスタイルカーテン。
細いテーピングとリボンをあしらった可愛らしいカーテンは、ナチュラルでフェミニンな印象を与えてくれます。

**【使用品番】**

ベース リボン・テーピング
SC3427×SC3618

【参考価格】

W 200cm × H 200cm

¥ 46,700- (税別)

価格は、縫製仕様が下記の基本仕様の場合です。
※各サイズの価格表は、P.101 をご参照ください。

基本仕様

ヒダ倍率 : 約 1.0 倍ヒダ
吊り元 : 芯地なし
約 1.5cm 巾リボン + テーピング
サイド : 25mm ダブル折返し
裾 : 100mm ダブル折返し
共生地タッセル : 舟形タッセル(ベース生地)

サイズについて

【製作可能サイズ】 最大仕上り巾 650cm
最大仕上り丈 380cm
【デザインサイズ】 リボン長 : カーテン上部より約 60cm
リボン巾 : 約 1.5cm
リボンピッチ : 約 14 ~ 17cm

注意事項

- ・ご注文は生地を伸ばしたフラットな状態で承ります。仕上り巾はレール長に対して、約 1.5 ~ 1.8 倍をおすすめします。
 - ・取付方法は、リボンをリングランナーに結びます。リングランナーを使用するレールをおすすめします。
 - ・取付方法の特性上、カーテンが床に付いてしまう場合がありますので、お含みください。
 - ・リボンの生地は SC3591 ~ SC3638、またはハイアステープ(P.47 参照)でご指示ください。
 - ・ベース生地、リボン・テーピング生地は別柄に変更可能ですが、生地により対応可否がありますので弊社営業窓口にお問い合わせください。価格はオプションになります。
- ※オプションは全て別途見積りとなるので、弊社営業窓口にお問い合わせください。

STYLE GUIDE
スタイルガイド

5



トリム付ハイギャザーカーテン

ギャザーを細かく寄せた、シアー生地のロングフリルが存在感たっぷり。
 カーテン生地とギャザーの間にさり気なくトリムをあしらひ、クラシカルで上品なイメージに窓辺を演出します。

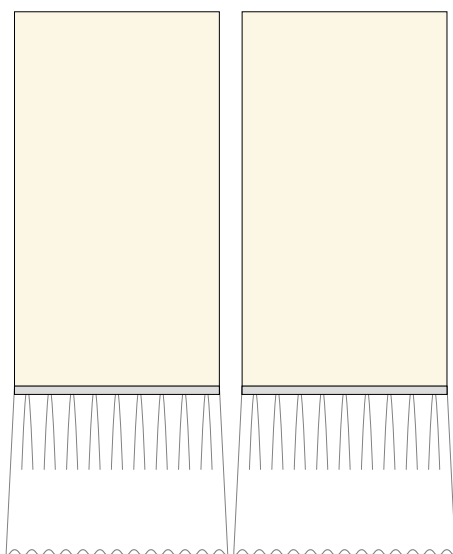

【使用品番】

ベース トリム フリル
 SC3127×FN414×SC3758

【参考価格】

W 200cm × H 200cm

¥ 76,800- (税別)

価格は、縫製仕様が下記の基本仕様の場合です。
 ※各サイズの価格表は、P.101 をご参照ください。

基本仕様

ヒダ倍率 : 約 2 倍ヒダ
 吊り元 : 3つ山
 サイド : 25mm ダブル折返し
 裾 : (フリル裾) 10mm ミツ巻
 共生地タッセル : 舟形タッセル(ベース生地)

サイズについて

【製作可能サイズ】 最大仕上り巾 650cm

最大仕上り丈 380cm

【デザインサイズ】 フリルサイズ : 仕上り丈の約 15%

注意事項

- ・フリルの倍率は、約 2 倍になります。
 - ・フリルに巾織ぎが入る場合があります。
 - ・ベース、フリル生地、トリムは別柄に変更可能ですが、生地により対応可否がありますので、弊社営業窓口にお問い合わせください。価格はオプションになります。
- ※オプションは全て別途見積りとなるので、弊社営業窓口にお問い合わせください。

STYLE GUIDE
スタイルガイド

6



ラフウェーブバランス付カーテン

トップにウェーブ状のバランスを縫いつけ、カーテンにアクセントをプラス。
エレガンスやカジュアルテイストのお部屋におすすめしたい、優しい雰囲気スタイルカーテンです。

**【使用品番】**

ベース バランス
SC3334×SC3751

【参考価格】

W 200cm × H 200cm

¥ 56,500- (税別)

価格は、縫製仕様が下記の基本仕様の場合です。
※各サイズの価格表は、P.101 をご参照ください。

基本仕様

ヒダ倍率 : 約 2.2 倍ヒダ
吊り元 : ギャザーヒダ
サイド : 25mm ダブル折返し
裾 : 100mm ダブル折返し
共生地タッセル : 舟形タッセル(ベース生地)

サイズについて

【製作可能サイズ】 最大仕上り巾 650cm
仕上り丈 100 ~ 380cm まで
【デザインサイズ】 バランスサイズ : 仕上り丈の約 15%

注意事項

- ・吊り元はギャザーテープ仕上げです。ギャザーテープは絞って出荷されますが、現場での細かな微調整、セッティングが必要です。
 - ・バランスのサイズは仕上り丈の約 15%をおすすめします。別サイズをご指定の場合はオプションになります。
 - ・バランスに巾継ぎが入る場合があります。
 - ・ベース、バランス生地は別柄に変更可能ですが、生地により対応可否がありますので、弊社営業窓口にお問い合わせください。価格はオプションになります。
- ※オプションは全て別途お見積りとなるので、弊社営業窓口にお問い合わせください。

STYLE GUIDE
スタイルガイド
CUSHION



パイピングリバーシブルクッション

1つで2つのカラーを楽しめるリバーシブルクッションはコーディネート幅を広げるおすすめのアイテム。
表裏の2色とは違うパイピングのカラーもさりげないアクセントになっています。
22色の中から、お部屋にぴったりのカラーをチョイスして。

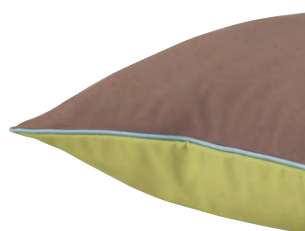

front SC3580
×
piping SC3582
×
back SC3576



front SC3574
×
piping SC3572
×
back SC3581



front SC3575
×
piping SC3580
×
back SC3581

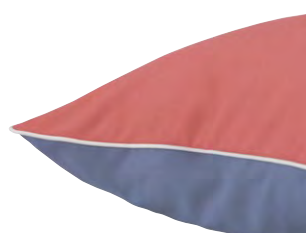

front SC3579
×
piping SC3569
×
back SC3583



front SC3581
×
piping SC3571
×
back SC3577



front SC3584
×
piping SC3573
×
back SC3582



front SC3578
×
piping SC3584
×
back SC3570



【参考価格】

SC3569 ~ SC3590

W 45cm x H 45cm

¥ 7,500- / 個・カバーのみ (税別)

※SC3569 ~ SC3590 (STRINGS 見本帳 P.218 参照) を
ご使用いただければ、同価格となります。

※別柄の場合のお見積り等は弊社営業窓口にお問い合わせください。

STYLE GUIDE
スタイルガイド
CUSHION



パイピングクッション

ジャカード生地を用いた、ワンランク上のクッション。
24色から選べるパイピングとの組み合わせで、お部屋に思い通りのアクセントを。



SC3555
×
piping
FN823

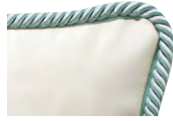

SC3560
×
piping
FN817



SC3558
×
piping
FN825



SC3559
×
piping
FN827



SC3556
×
piping
FN811



SC3561
×
piping
FN829



SC3557
×
piping
FN821



【参考価格】

クッション パイピング
SC3555 ~ SC3561 × FN811 ~ FN834

W 45cm× H 45cm

¥ 7,300- /個・カバーのみ（税別）

※SC3555 ~ SC3561 (STRINGS 見本帳 P.215 参照)、
及び FN811 ~ FN834 (P.39 参照) をご使用いただければ、同価格となります。

※別柄の場合のお見積り等は弊社営業窓口にお問い合わせください。

STYLE GUIDE
スタイルガイド
TASSEL

シュシュタッセル

光沢感のあるシャンタン調の生地を用いた、上品でキュートなシュシュタッセル。
コーディネートしやすい無地のカラーで、幅違いの2サイズをご用意しました。



SC3649



SC3653



SC3659



SC3654



SC3642



SC3655



SC3661



SC3656



SC3651



SC3657

【参考価格】

¥ 3,500- /本・Lサイズ (税別)

¥ 2,500- /本・Sサイズ (税別)

縫製仕様は基本仕様の通りです。

※SC3639～SC3663 (STRINGS 見本帳 P.222 参照) を
ご使用いただければ、同価格となります。

※別柄の場合のお見積り等は弊社営業窓口にお問い合わせください。

基本仕様

紐 : 共生地

中材 : 2cm巾中芯入り

サイズについて

【製作サイズ】巾 : Lサイズ 3cm～3.5cm

Sサイズ 2cm～2.5cm

長さ : SS仕様カーテン作製時のタッセル長に準ずる

※製作サイズの詳細については、P.102 をご参照ください。

タッセル長の詳細

片開きの全巾長さ (cm)	～50	～100	～150	～200	～250	～300	～350	351～
タッセル長 (cm)	33	36	43	47	52	57	62	67

STYLE GUIDE
スタイルガイド
TASSEL



サイドリボンタッセル

カーテンに彩りをプラスする、バイアステープ使いのサイドリボンタッセルです。
 明るいカラーやシックなカラー、オーダーならではのコーディネートを楽しんでください。



base ribbon
 SC3569×669

【参考価格】

¥ 3,200- /本 (税別)

縫製仕様は基本仕様の通りです。
 ※リボン (バイアステープ P.47 参照) の位置は、用途に応じて
 右側・左側をご指定ください。
 ※SC3569 ~ SC3590 (STRINGS 見本帳 P.218 参照) を
 ご使用いただければ、同価格となります。
 ※別柄の場合のお見積り等は弊社営業窓口にお問い合わせください。



base ribbon
 SC3575×667



base ribbon
 SC3581×662



base ribbon
 SC3582×664



base ribbon
 SC3578×681



base ribbon
 SC3573×601



base ribbon
 SC3577×637



base ribbon
 SC3583×778

基本仕様

- ベース : 舟形タッセル
- リボン : バイアステープ (P.47 参照)
- 中材 : 中芯あり

サイズについて

- 【製作サイズ】 固定リボン長 : 最大長 約 43cm
- 固定リボン巾 : 約 16cm
- 長さ : SS 仕様カーテン作製時のタッセル長に準ずる
- ※製作サイズの詳細については、P.102 をご参照ください。

タッセル長の詳細

片開きの全巾長さ (cm)	~50	~100	~150	~200	~250	~300	~350	351~
タッセル長 (cm)	33	36	43	47	52	57	62	67

タッセル・トリム

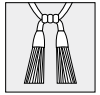

STYLE GUIDE
タッセル・トリム

SHADE STYLE

CURTAIN STYLE

SEWING

FUNCTION

ECO project



タッセル:FN421



FN421



FN422



FN423

タッセル FN421~FN423
標準価格:7,800円/本
全長 約56cm
レーヨン86%、ポリエステル14%
Made in Germany

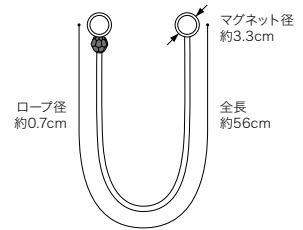

タッセル:FN426



FN424



FN425



FN426

タッセル FN424~FN426
標準価格:7,800円/本
全長 約56cm
レーヨン86%、ポリエステル14%
Made in Germany

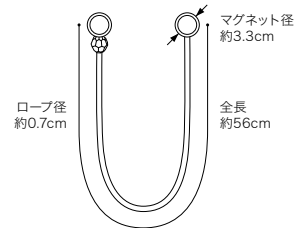

- 写真は原寸大ではありませんので表示寸法をご参照ください。
- 輸入品はサイズが表示と若干異なる場合がありますのでお含みください。

タッセル・トリム



STYLE GUIDE
タッセル・トリム

SHADE STYLE

CURTAIN STYLE

SEWING

FUNCTION

ECO project



タッセル:FN177 トリム:FN180



FN177



FN178



FN179

タッセル FN177~FN179
標準価格: 21,000円/本
全長 約87cm
ナイロン、綿、レーヨン Made in Italy

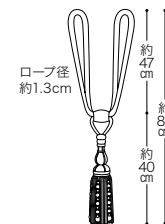

FN180



FN181



FN182

トリム FN180~FN182
標準価格: 14,000円/m
巾 65mm×25m乱 (切売可)
レーヨン、ナイロン、綿 Made in Italy

サ-13 ☒☒☒☒Ⓟ☒



FN183



FN184



FN185

フリンジ FN183~FN185
標準価格: 10,500円/m
巾 83mm×25m乱 (切売可)
ナイロン、綿、レーヨン Made in Italy

サ-23 ☒☒☒☒Ⓟ☒

- 写真は原寸大ではありませんので表示寸法をご参照ください。
- 輸入品はサイズが表示と若干異なる場合がありますのでお含みください。
- トリム・フリンジの取扱表示はトリム・フリンジ単体に対する仕様ですので、生地に縫製された場合はそのカーテンの表示も同時にご参照ください。

タッセル・トリム

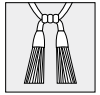

STYLE GUIDE

タッセル・トリム

SHADE STYLE

CURTAIN STYLE

SEWING

FUNCTION

ECO project



タッセル:FN243



タッセル:FN248



FN242



FN243



FN244

タッセル FN242～FN244
標準価格:7,800円/本
全長 約67cm
ポリエステル、その他 Made in France

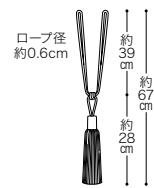

FN245



FN246



FN247

トリム FN245～FN247
標準価格:13,000円/m 巾52mm×25m乱(切売可)
ポリエステル、その他 Made in France
サ-15



FN248



FN249



FN250

タッセル FN248～FN250
標準価格:1,900円/本
全長 約60cm
ガラス、アクリル Made in India

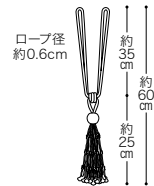

- 写真は原寸大ではありませんので表示寸法をご参照ください。 ●輸入品はサイズが表示と若干異なる場合がありますのでお含みください。
- トリムの取扱表示は、トリム単体に対しての仕様ですので、生地に縫製された場合はそのカーテンの表示も同時にご参照ください。
- FN248～FN250は部材一部にガラスを使用しています。振りまわしたり投げたりしますと危険ですのでお取り扱いにはご注意くださいようお願いいたします。

タッセル・トリム

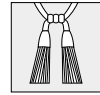

タッセル・トリム

STYLE GUIDE

SHADE STYLE

CURTAIN STYLE

SEWING

FUNCTION

ECO project



タッセル:FN259



FN257



FN259



FN258



FN260

タッセル FN257~FN260
 標準価格:9,800円/本
 全長 約65cm
 レーヨン、綿、毛
 Made in France

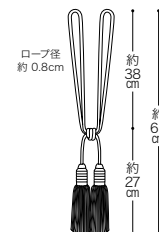

- 写真は原寸大ではありませんので表示寸法をご参照ください。
- 輸入品はサイズが表示と若干異なる場合がありますのでお含みください。

タッセル・トリム



STYLE GUIDE

タッセル・トリム

SHADE STYLE

CURTAIN STYLE

SEWING

FUNCTION

ECO project



タッセル:FN163 パイピング:FN171



タッセル:FN168



FN161



FN162



FN163



FN164

タッセル FN161~FN164
標準価格:20,000円/本
全長 約67cm
綿、レーヨン、その他
Made in Lebanon

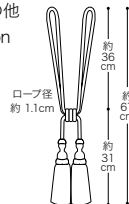

FN165



FN166



FN167



FN168

タッセル FN165~FN168
標準価格:4,500円/本
全長 約81cm
綿、レーヨン、その他
Made in Lebanon

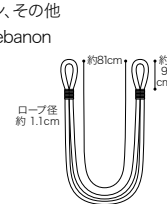

FN169



FN173



FN170



FN174



FN171



FN175



FN172

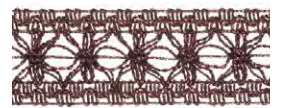

FN176

パイピング FN169~FN172
標準価格:1,200円/m
径9mm×50m乱 (切売可)
綿、レーヨン、その他
Made in Lebanon
サ-13 ☒ ☒ ☒ ☒ (P) ☒

トリム FN173~FN176
標準価格:3,300円/m
巾31mm×25m乱 (切売可)
レーヨン、ナイロン、その他
Made in Lebanon
サ-13 ☒ ☒ ☒ ☒ (P) ☒

- 写真は原寸大ではありませんので表示寸法をご参照ください。
- 輸入品はサイズが表示と若干異なる場合がありますのでお含みください。
- トリム・パイピングの取扱表示は、トリム・パイピング単体に対しての仕様ですので、生地に縫製された場合はそのカーテンの表示も同時にご参照ください。

タッセル・トリム



STYLE GUIDE
タッセル・トリム

SHADE STYLE

CURTAIN STYLE

SEWING

FUNCTION

ECO project



トリム:FN412



FN411



FN412



FN413

トリム FN411~FN413

標準価格:1,400円/m

巾 約20mm×25m乱 (切売可)

アクリル63%、レーヨン30%、ポリエステル7%

Made in Italy

サ-74



FN414



FN415



FN416



FN417

トリム FN414~FN417

標準価格:1,700円/m

巾 約12mm×25m乱 (切売可)

アルミニウム53%、アセテート47%

Made in Italy

サ-74



トリム:FN416, FN417

- 写真は原寸大ではありませんので表示寸法をご参照ください。
- 輸入品はサイズが表示と若干異なる場合がありますのでお含みください。
- トリムの取扱表示は、トリム単体に対する仕様ですので、生地縫製された場合はそのカーテンの表示も同時にご参照ください。

タッセル・トリム

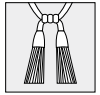

STYLE GUIDE

タッセル・トリム

SHADE STYLE

CURTAIN STYLE

SEWING

FUNCTION

ECO project



タッセル: FN254



FN251



FN253



FN255



FN252



FN254



FN256

タッセル FN251~FN256
 標準価格 5,000円/本
 全長 約72cm
 レーヨン、綿、アクリル Made in Germany

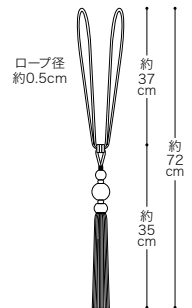

- 写真は原寸大ではありませんので表示寸法をご参照ください。
- 輸入品はサイズが表示と若干異なる場合がありますのでお含みください。

タッセル・トリム



タッセル・トリム

STYLE GUIDE

SHADE STYLE

CURTAIN STYLE

SEWING

FUNCTION

ECCO project



タッセル:FN239

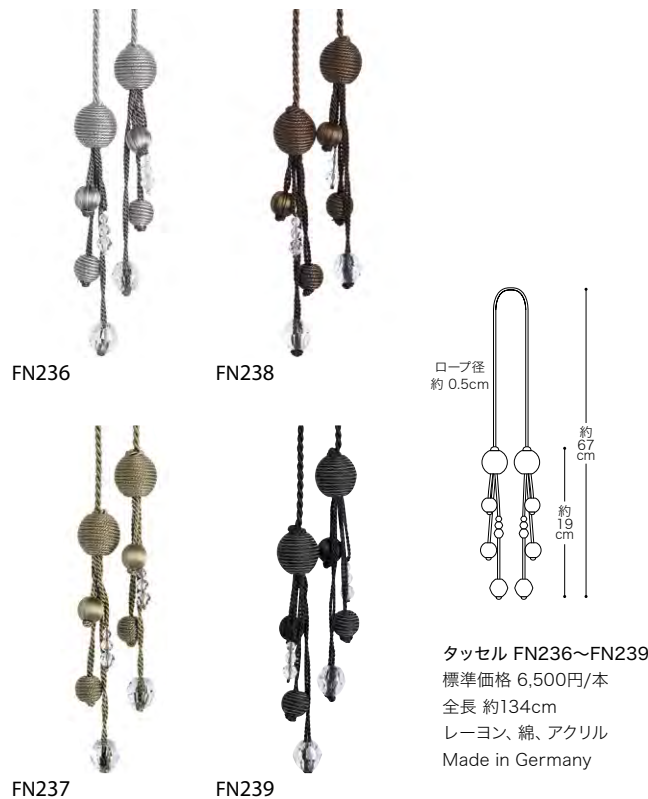

タッセル:FN240



●写真は原寸大ではありませんので表示寸法をご参照ください。
●輸入品はサイズが表示と若干異なる場合がありますのでお含みください。

タッセル・トリム



STYLE GUIDE

タッセル・トリム

SHADE STYLE

CURTAIN STYLE

SEWING

FUNCTION

ECO project



タッセル:FN402



FN401



FN405



FN402



FN406



FN403



FN407



FN404

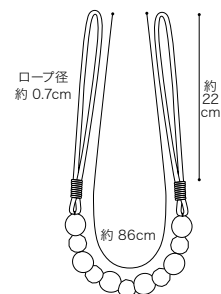

タッセル FN401~FN407
 標準価格 3,000円/本
 全長 約86cm
 レーヨン、綿、アクリル、プラスチック
 Made in India

●写真は原寸大ではありませんので表示寸法をご参照ください。
 ●輸入品はサイズが表示と若干異なる場合がありますのでお含みください。

タッセル・トリム



STYLE GUIDE
SHADE STYLE
CURTAIN STYLE
SEWING
FUNCTION
ECO project



タッセル:FN408



FN408



FN409



FN410

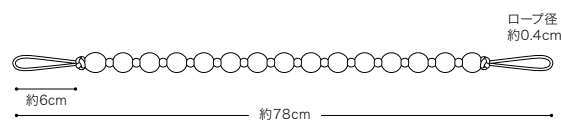

タッセル FN408~FN410
標準価格 2,500円/本 全長 約78cm
レーヨン、綿、ポリエステル、アクリル、プラスチック Made in India

パイピング

FN811~FN834

標準価格 700円/m 直径 約8mm×50m乱 (切売可)
綿71%、アセテート18%、ポリエステル7%、アクリル4%

Made in Turkey サ-13 ☒ ☒ ☒ ☒ ☒ ☒



- 写真は原寸大ではありませんので表示寸法をご参照ください。
- 輸入品はサイズが表示と若干異なる場合がありますのでお含みください。
- パイピングの取扱表示はパイピング単体に対しての仕様ですので、生地に縫製された場合はそのカーテンの表示も同時にご参照ください。

タッセル・トリム

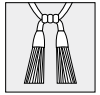

STYLE GUIDE

タッセル・トリム

SHADE STYLE

CURTAIN STYLE

SEWING

FUNCTION

ECO project



タッセル:FN427



トリム:FN431



FN427



FN430



FN428



FN431



FN429



FN432

タッセル
FN427~FN429
標準価格:2,000円/本
全長 約68cm
ポリエステル100%、
アクリル樹脂
Made in China

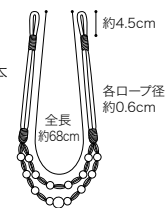

トリム
FN430~FN432
標準価格:2,500円/m(切売可)
全巾 約4.8cm、ボール部分 直径約2cm
ポリエステル41%、レーヨン59%、
アクリル樹脂
Made in China
サ-13

- 写真は原寸大ではありませんので表示寸法をご参照ください。
- 輸入品はサイズが表示と若干異なる場合がありますのでお含みください。
- トリムの取扱表示はトリム単体に対しての仕様ですので、生地縫製された場合はそのカーテンの表示も同時にご参照ください。

タッセル・トリム



タッセル・トリム

STYLE GUIDE

SHADE STYLE

CURTAIN STYLE

SEWING

FUNCTION

ECCO project



タッセル:FN433



キータッセル:FN437、FN438



FN433



FN436



FN434



FN437



FN435



FN438

タッセル
FN433~FN435
標準価格:1,800円/本
全長 約66cm
ポリエステル100%、
アクリル樹脂
Made in China

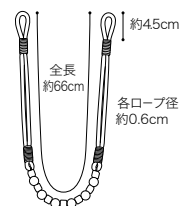

キータッセル
FN436~FN438
標準価格:700円/コ
全長 約14.5cm
(ふさ部分 約8.5cm)
ポリエステル100%、
アクリル樹脂
Made in China

●写真は原寸大ではありませんので表示寸法をご参照ください。
●輸入品はサイズが表示と若干異なる場合がありますのでお含みください。

タッセル・トリム



STYLE GUIDE

タッセル・トリム

SHADE STYLE

CURTAIN STYLE

SEWING

FUNCTION

ECO project



FN101



FN102



FN103



FN104



FN105



FN106



FN107



FN108



FN109

タッセル FN101~FN109

標準価格 16,000円/本

全長 約80cm

レーヨン、ポリエステル、ナイロン、キュプラ、その他

Made in Italy



- 写真は原寸大ではありませんので表示寸法をご参照ください。
- 輸入品はサイズが表示と若干異なる場合がありますのでお含みください。

タッセル:FN109 トリム:FN119, FN149 フリンジ:FN159

タッセル・トリム



タッセル・トリム

STYLE GUIDE

SHADE STYLE

CURTAIN STYLE

SEWING

FUNCTION

ECO project

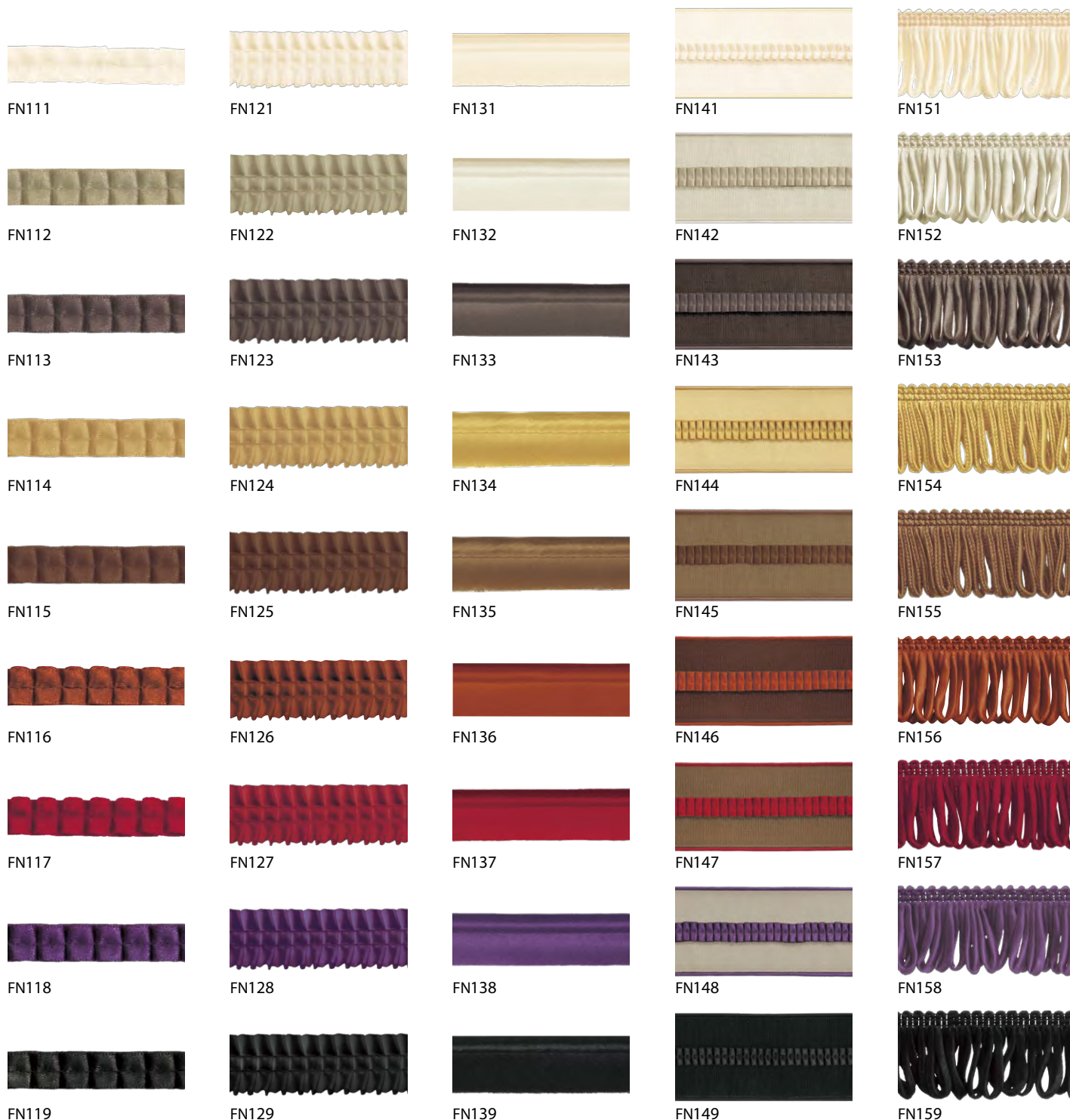

トリム FN111~FN119
標準価格 1,100円/m
巾10mm×50m乱 (切売可)
ポリエステル
Made in Italy
サ-57

トリム FN121~FN129
標準価格 1,400円/m
巾25mm×50m乱 (切売可)
ポリエステル
Made in Italy
サ-57

パイピング FN131~FN139
標準価格 1,100円/m
径7mm×50m乱 (切売可)
ポリエステル, その他
Made in Italy
サ-13

トリム FN141~FN149
標準価格 2,800円/m
巾75mm×25m乱 (切売可)
綿, アセテート, ポリエステル, その他
Made in Italy
サ-23

フリンジ FN151~FN159
標準価格 2,800円/m
巾33mm×25m乱 (切売可)
ポリエステル
Made in Italy
サ-50

●写真は原寸大ではありませんので表示寸法をご参照ください。 ●FN151~FN159のメンテナンスにつきましては、日常のお手入れの際、軽いたたき掛けをすることでほこりや汚れを軽減することができます。
●輸入品はサイズが表示と若干異なる場合がありますのでお含みください。 ●トリム・パイピング・フリンジの取扱表示は、それら単体に対しての仕様ですので、生地縫製された場合はそのカーテンの表示も同時に参照ください。

タッセル・トリム



STYLE GUIDE

タッセル・トリム

SHADE STYLE



FN461



FN462



FN463



FN464



FN465



FN466

CURTAIN STYLE



FN472



FN473



FN474



FN475



FN476



FN477

SEWING



FN483



FN484



FN485



FN486



FN487



FN488

FUNCTION



FN494



FN495



FN496



FN497



FN498



FN499

ECO project



FN505



FN506



FN507



FN508



FN509



FN510

- 写真は原寸大ではありませんので表示寸法をご参照ください。
- トリムの取扱表示はトリム単体に対しての仕様ですので、生地縫製された場合はそのカーテンの表示も同時にご参照ください。



FN467

FN468

FN469

FN470

FN471

タッセル FN461~FN471
標準価格: 3,500円/本
全長 約61cm
レーヨン100%

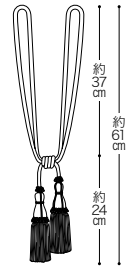

FN478

FN479

FN480

FN481

FN482

トリム FN472~FN482
標準価格: 680円/m
巾 2.8cm×50m乱(切売可)
レーヨン100%
サ-46 あて布使用



FN489

FN490

FN491

FN492

FN493

トリム FN483~FN493
標準価格: 600円/m
巾 3.2cm×50m乱(切売可)
レーヨン100%
サ-46 あて布使用



FN500

FN501

FN502

FN503

FN504

トリム FN494~FN504
標準価格: 1,600円/m
巾 5.7cm×50m乱(切売可)
レーヨン100%
サ-46 あて布使用



FN511

FN512

FN513

FN514

FN515

キータッセル
FN505~FN515
標準価格: 1,000円/コ
全長 約22.5cm
(ふさ部分 約13cm)
レーヨン100%

●写真は原寸大ではありませんので表示寸法をご参照ください。
●トリムの取扱表示はトリム単体に対する仕様ですので、生地縫製された場合はそのカーテンの表示も同時にご参照ください。

レーストリム



STYLE GUIDE

レーストリム

SHADE STYLE

CURTAIN STYLE

SEWING

FUNCTION

ECO project

FN361(白) 標準価格 250円/m



巾60mm×50m乱(切売可)
ヨコリピート 50mm、ポリエステル100%

FN362(生成)



サ-14 60 mm

FN371(生成) 標準価格 800円/m



巾70mm×50m乱(切売可)
ヨコリピート 26mm、ポリエステル100%

サ-14 70 mm

FN363(白) 標準価格 700円/m



巾43mm×50m乱(切売可)
ヨコリピート 52mm、ポリエステル100%

FN364(生成)



サ-14 43 mm

FN375(生成) 標準価格 2,350円/m



巾225mm×50m乱(切売可)
ヨコリピート 78mm、ポリエステル100%

サ-14 225 mm

FN365(白) 標準価格 750円/m



巾85mm×27.4m乱(切売可)
ヨコリピート 55mm、ポリエステル100%

FN366(生成)



サ-14 85 mm

FN369(白) 標準価格 2,750円/m



巾315mm×50m乱(切売可)
ヨコリピート 80mm、ポリエステル100%

FN370(生成)



サ-14 315 mm

- 写真は原寸大ではありませんので表示寸法をご参照ください。
- トリムの取扱表示はトリム単体に対する仕様ですので、生地縫製された場合はそのカーテンの表示も同時にご参照ください。

バイアステープ



カーテンやシェード、クッションなどの縁取りとしてお使いいただける布状のテープです。
生地とバイアステープの組み合わせによって、コーディネート幅は一層広がります。
40色のカラーバリエーションの中から、生地に合わせたお好きな色をお選びください。

659 ホワイトベージュ	671 アイボリー	620 クリーム	601 ホワイト	602 ベビーピンク
616 ベージュ	691 アプリコット	662 カナリー	649 ブルーグリーン	667 ピーチ
698 シナモン	621 ゴールド	782 レモングリーン	629 ブルー	670 オーキッド
625 ダークベージュ	774 ディープオレンジ	695 イエローグリーン	657 サックスブルー	669 ダルピンク
778 タン	661 茶	746 サファイヤグリーン	630 コバルトブルー	608 レッド
681 ウスグレイ	618 ダークブラウン	750 イチョウ	767 アイ	772 深紅
749 レッドグレイ	786 ディープグリーン	664 若草	637 紫	609 ワイン
687 濃鼠	651 ダルグリーン	613 グリーン	638 パープル	611 ブラック

バイアステープ

STYLE GUIDE
SHADE STYLE

CURTAIN STYLE

SEWING

FUNCTION

ECO project

バイアステープ使用スタイル

プレーンシェード バイアス付 シャープシェード バイアス付 ファンシェード ※その他のスタイルでもご使用可能です。
プレーンシェード ボトムデザイン シャープシェード ボトムデザイン セパレーツ バイアス付

- 上記40色以外の色をご希望の場合は弊社営業窓口までお尋ねください。
- 印刷の色と実際のバイアステープの色とは多少異なる場合があります。

カーテンレール



特殊掛率品

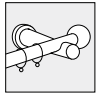

レガートグラン (レール高さ:40mm) 天然木でつくる、シャビーシックなデザインレール

MAキャップ

ホワイトグレイン



ウォッシュグレー



ピンクベージュ



MBキャップ

ウォールナット



ホワイトグレイン



ダークマホガニー



MCキャップ

ウォッシュグレー



ナチュラルグレイン



マイルドグレイン



参考見積価格 (2.00m基準)

単位:円(税別)

キャップ	シングル正面付け	ダブル正面付け	カバートップIIダブル正面付け
MA	16,400	19,800	24,700
MB			
MC	—		

ふさかけ グランA

(1コ 1,200円)



ウォッシュグレー ピンクベージュ ホワイトグレイン

レガートプリモ (レール高さ:22mm) 木のやさしさを活かしたデザインレール

Aキャップ

ホワイトグレイン



ナチュラルグレイン



ダークマホガニー



Cキャップ

ウォールナット



マイルドグレイン



アッシュグレイン



Mキャップ

マイルドグレイン



ホワイトグレイン



ウォールナット



参考見積価格 (2.00m基準)

単位:円(税別)

キャップ	シングル正面付け	ダブル正面付け	カバートップIIダブル正面付け
A	11,400	14,800	—
C			
M			19,500

ふさかけ フォレスタA

(1コ 870円)



ホワイトグレイン アッシュグレイン ナチュラルグレイン ウォールナット

クラスト19 (ポール径:19mm) こだわりのアンティークアイテム

Aキャップ

ブラック



アンティークホワイト



Dキャップ

ブラス



アンティークゴールド



Eキャップ

アンティークゴールド



アンティークブラック



参考見積価格 (2.10m基準、A・D・E共通)

単位:円(税別)

カラー	シングル正面付け	ダブル正面付け
アンティークホワイト アンティークブラック アンティークゴールド	16,400	27,900
ブラス ブラック		

ふさかけ クラスト

(1コ 870円)



アンティークホワイト アンティークブラック アンティークゴールド

特殊掛率品



ネクスティ (レール高さ:16mm) 施工性、操作性にこだわったカーテンレール



参考見積価格 (2.00m基準) 単位: 円(税別)

カラー	シングル正面付け	ダブル正面付け
プレーンホワイト	3,590	7,630
ナチュラルグレイ		
ミディアムグレイ		
ウォールナット		
ダークマホガニー		
ブラック		
ミストシルバー		
パールグレー		

ふさかけ ワンビスA (1コ 550円)



カバートップII 省エネ効果を高め、光漏れを防止



参考見積価格 単位: 円(税別)

カラー	2.00m用
ホワイト	4,900
ライト	
ダーク	

●カバートップIIのカラーはホワイト・ライト・ダークの3色をご用意しています。
※完全遮光の効果はありません。

セーフティーふさかけ A 下方向に荷重がかかると本体が外れる安心設計



標準価格 500円/コ 素材:ポリカーボネート樹脂、ナイロン

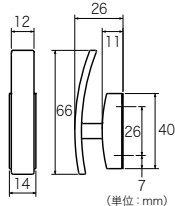

使用方法

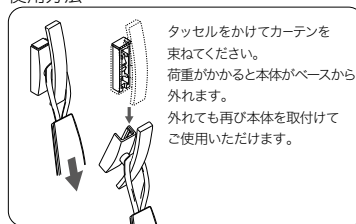

取付方法

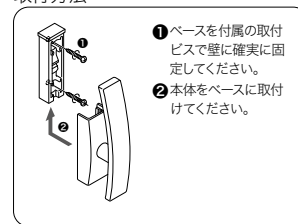

マグネットふさかけ マグネットでカーテンをはさみ固定するふさかけ

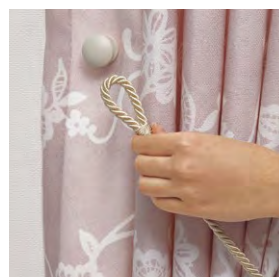

標準価格 990円/コ
素材:天然木、スチール、マグネット

警告 タッセル (カーテンの留めひも) が体にまきついたり、引っかかるようなことをしないでください。事故の恐れがあります。小さなお子様のいらっしゃる場合には特にご注意ください。一般社団法人 日本インテリアファブリックス協会

※上記のような安全対策品をご使用になっても、事故が完全に回避されるわけではありません。危険性を十分に認識したうえでご使用をお願いします。

●掲載商品の価格及び仕様につきましては、本見本販売時のものです。



SHADE POINT

サンゲツシェードのこだわり

すっきりとした窓周りを叶えるシェードスタイル。
サンゲツはシェードのカラー、メカの細部まで
細やかなこだわりを追求しています。

POINT 1 選べるメカ、2カラー

シェードメカはホワイトが標準仕様ですが、オプションでヘッドレールとドラム式チェーンをブラウンに変更できます。
ご注文の際にご指定ください。



ホワイト (標準仕様)



ブラウン (オプション仕様)

※ブラウン色をご指定の場合でも、ウエイバーの色はホワイトですのでご了承ください。
※コード式でブラウン色のご指定をいただいた場合、ヘッドレールはブラウン、コードは下の6色から幕体のカラーに合わせて製作します。

POINT 2 幕体に合わせた6カラーパーツ

昇降コード・コードアジャスター・シェイパーテープは、幕体のカラーに合わせて6つのカラーから選択し設定しています。
シェードスタイルの仕上りを考えたオリジナル仕様です。

	昇降コード	コードアジャスター	シェイパーテープ
○ ホワイト			
● ベージュ			
● ローズ			
● グリーン			
● グレー			
● ダーク			

POINT 3 すっきりシャープなシェイパー

一般的なシャープシェードのシェイパーと比較すると、細いタイプのシェイパーを使用しています。

陰影が目立ちにくく、シャープシェードをよりすっきりシャープに見せる、サンゲツの「こだわり」です。

シェイパー



こだわりポイント

通常のシェイパーよりも細いので、影が目立ちにくく、よりシャープでモダンな印象に仕上がります。

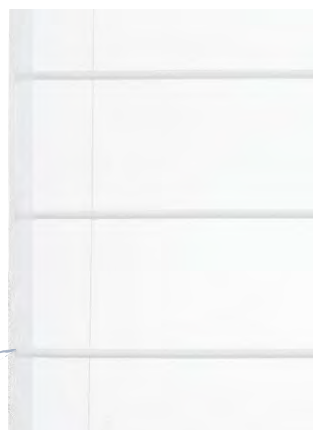

サンゲツのシェイパー

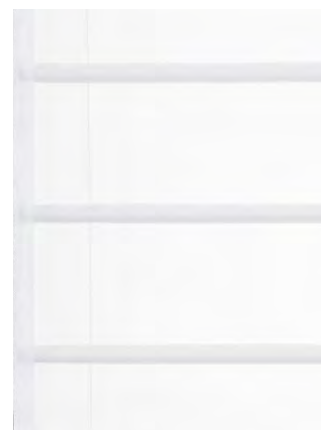

一般的なシェイパー

POINT 4 細く目立たないリングテープ

一般的なシェードメカのリングテープと比較すると、細いタイプのテープを使用しています。透過性の高いシアー生地の場合は、スッキリとした印象に仕上がります。

リングテープ



こだわりポイント

細いリングテープを使用しているため、スッキリとした印象。生地デザインや外観を損なわない仕様です。



サンゲツのリングテープ



一般的なリングテープ

POINT 5 幕体の取外しが簡単

コードアジャスターやリングから昇降コードを外さずに、幕体を取外せる仕様です。昇降コードの抜き取りや高さ調整の必要がないので、一般的なコードアジャスターと比較すると簡単に取外し・取付けができます。メンテナンスに配慮した仕様です。

こだわりポイント

昇降コードをアジャスターから抜かず、取外しが可能です。

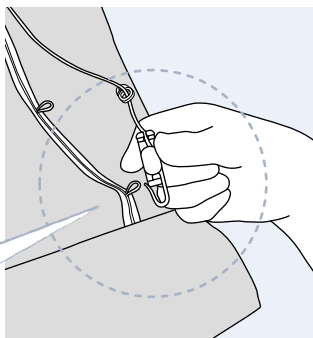

サンゲツの昇降コードの取外し

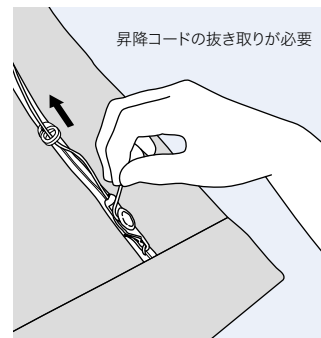

一般的な昇降コードの取外し

POINT 6 生地を傷めないメカ構造

一般的なシングルタイプのドラム式メカはシェードを降ろす時にチェーンが回転し、幕体を巻き込んだり接触して生地を傷める可能性があります。サンゲツのドラム式メカは独自の機構で、シェードを降ろす時にチェーンが回転せず生地の傷みを軽減、幕体の下降がスムーズな仕様です。

こだわりポイント

独自の機構でチェーンが回転せず、生地を傷めません。

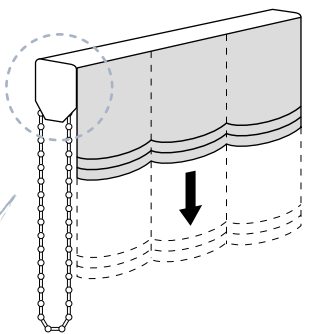

サンゲツのドラム式メカ

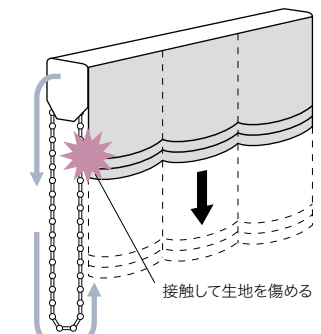

一般的なドラム式メカ

※掲載商品の仕様は本見本帳発行時のものです。品質の改善により、やむを得ず仕様を変更させていただく場合があります。



SHADE STYLE

シェードスタイル

窓にフィットしたシェードスタイルは、
窓周りをすっきりコンパクトにスタイリングする人気のシリーズです。

ツインシェード

プレーン+プレーン / プレーン+シャープ



プレーン+プレーン

WTTTP-1

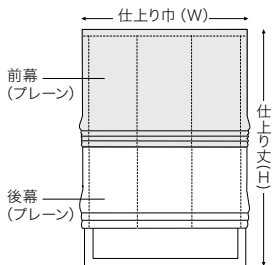

プレーン+シャープ

WTTQ-1

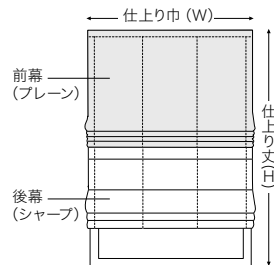

製作可能サイズ

コード式 巾30~290cm 丈50~300cm
ドラム式 巾40~400cm 丈50~300cm

- ツインシェードのドラム式は片側操作となります。
- 後幕は前幕よりサイズが巾・丈ともに1cm小さくなります。
- シャープシェードのシェイパーピッチは仕上り丈100cm未満は12cm、100cm~220cmは15cm、221cm以上は20cm間隔となります。



ツインシェード(プレーン+プレーン)

ツインシェード

シャープ+シャープ / シャープ+プレーン



シャープ+シャープ

WTTS-1

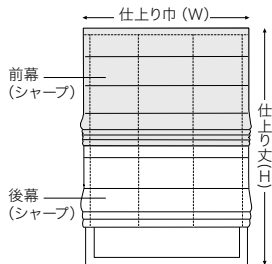

シャープ+プレーン

WTTR-1

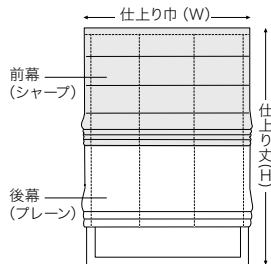

製作可能サイズ

コード式 巾30~290cm 丈50~300cm

ドラム式 巾40~400cm 丈50~300cm

- ツインシェードのドラム式は、片側操作となります。
- 後幕は前幕よりサイズが巾・丈ともに1cm小さくなります。
- シャープシェードのシェイパーピッチは、仕上り丈100cm未満は12cm、100cm~220cmは15cm、221cm以上は20cm間隔となります。



ツインシェード(シャープ+シャープ)

ツインシェード

フロント操作リターン付

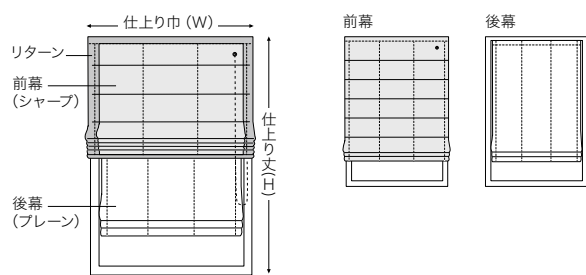

上部・両サイドをリターン仕様にした状態

製作可能サイズ

コード式 巾30~290cm 丈50~300cm

- 前幕のサイズは後幕より、巾は+10cm (左右+5cmずつ)、丈は+7cm (上部+2cm、裾+5cm) となります。
- 前幕の仕上り丈についてはご指定も可能です。ご注文方法の詳細はP.109をご覧ください。



ツインシェード フロント操作リターン付

ブ ラ ン シェード

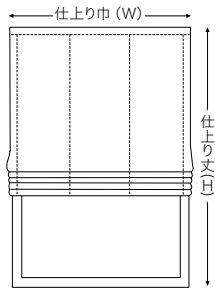

WTPS-1

製作可能サイズ

コード式 巾30~290cm 丈50~300cm
 ドラム式 巾40~400cm 丈50~300cm

ブ
ラ
ン
シェード

ブ ラ ン シェード トリム付



WTPS-3

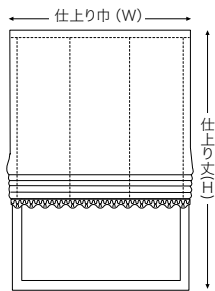

製作可能サイズ

コード式 巾30~290cm 丈50~300cm
 ドラム式 巾40~400cm 丈50~300cm

- 仕上り丈はトリムを含みます。

ブ
ラ
ン
シェード トリム付

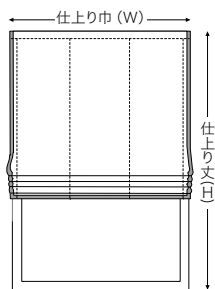
ブ ラ ン シェード バイアス付



バイアス縫付け位置は下の4タイプよりお選びください。

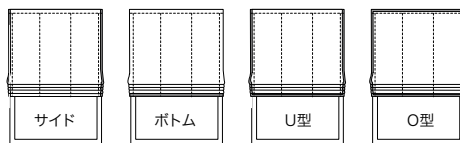

製作可能サイズ

コード式 巾30~290cm 丈50~300cm
 ドラム式 巾40~400cm 丈50~300cm

- 生地とコーディネートしたバイアステープを付けておりますが、ご指定のある場合はP.47よりお選びください。

ブ
ラ
ン
シェード バイアス付 (U型)

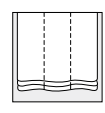
プレーンシェード ボトムデザイン



WTPB

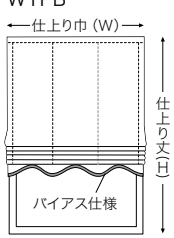

ボトムデザインはA~Cの3タイプよりお選びください。

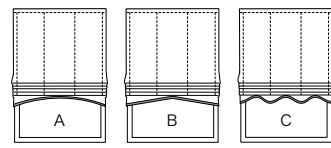

製作可能サイズ

コード式 巾30~290cm 丈50~300cm
ドラム式 巾40~400cm 丈50~300cm

- 仕上り丈はボトムデザイン部分を含み、裾はバイアス付になります。
- ボトム丈は約10cmですが、A・Bタイプで4ウェーブ以上の場合は約15cmになります。
- 生地とコーディネートしたバイアステープを付けておりますが、ご指定のある場合はP.47よりお選びください。



プレーンシェード ボトムデザイン(Cタイプ)

プレーンシェード スリムタイプ

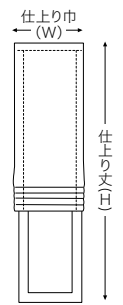
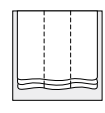

製作可能サイズ

コード式 巾18~29cm 丈50~300cm
ドラム式 巾30~39cm 丈50~200cm

- 生地の厚みや硬さによって、たたみ代りの仕上りが異なりますのでお含みください。



プレーンシェード スリムタイプ

プレーンシェード 遮光裏地付

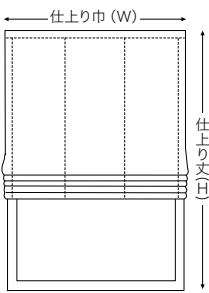
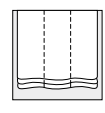

製作可能サイズ

コード式 巾30~290cm 丈50~300cm
ドラム式 巾40~400cm 丈50~300cm



屋外から見てもすっきりとした仕上り

- ピンホール (針穴) から光が漏れないよう特殊な縫製を施しています。



プレーンシェード 遮光裏地付

シャープシェード



WTSH-1

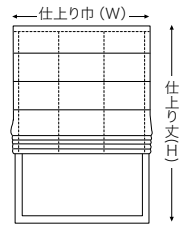

製作可能サイズ

コード式 巾30~290cm 丈50~300cm
 ドラム式 巾40~400cm 丈50~300cm

- シェイパーピッチは、仕上り丈100cm未満は12cm、100cm~220cmは15cm、221cm以上は20cm間隔となります。
- 生地によっては丈の短いものの方が丈の長いものより価格が高くなる場合がありますのでお含みください。



シャープシェード

シャープシェード スリムタイプ

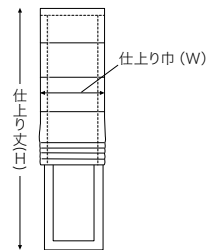

製作可能サイズ

コード式 巾18~29cm 丈50~300cm
 ドラム式 巾30~39cm 丈50~200cm

- シェイパーピッチは、仕上り丈100cm未満は12cm、100cm~220cmは15cm、221cm以上は20cm間隔となります。
- 生地によっては丈の短いものの方が丈の長いものより価格が高くなる場合がありますのでお含みください。
- 生地の厚みや硬さによって、たたみ代の仕上りが異なりますのでお含みください。



シャープシェード スリムタイプ

シャープシェード 遮光裏地付

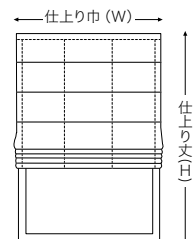

製作可能サイズ

コード式 巾30~290cm 丈50~300cm
 ドラム式 巾40~400cm 丈50~300cm

- シェイパーピッチは、仕上り丈100cm未満は12cm、100cm~220cmは15cm、221cm以上は20cm間隔となります。
- 生地によっては丈の短いものの方が丈の長いものより価格が高くなる場合がありますのでお含みください。



シャープシェード 遮光裏地付

シャープシェード バイアス付



バイアス縫付け位置は下の4タイプよりお選びください。

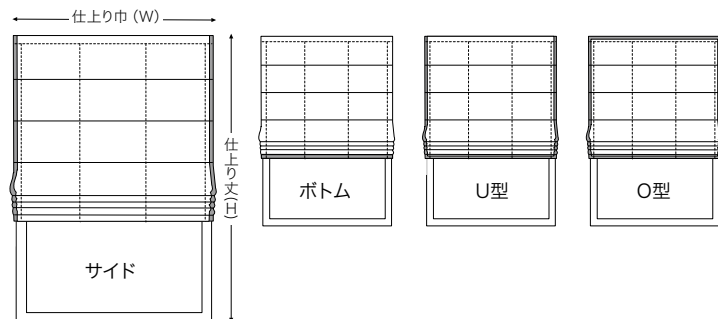

製作可能サイズ

コード式 巾30~290cm 丈50~300cm
ドラム式 巾40~400cm 丈50~300cm

- シェイパーピッチは、仕上り丈100cm未満は12cm、100cm~220cmは15cm、221cm以上は20cm間隔となります。
- 生地によっては丈の短いものの方が丈の長いものより価格が高くなる場合がありますのでお含みください。
- 生地とコーディネートしたバイアステープを付けておりますが、ご指定のある場合はP.47よりお選びください。



シャープシェード バイアス付(O型)

シャープシェード ボトムデザイン



WTSB

ボトムデザインはA~Cの3タイプよりお選びください。

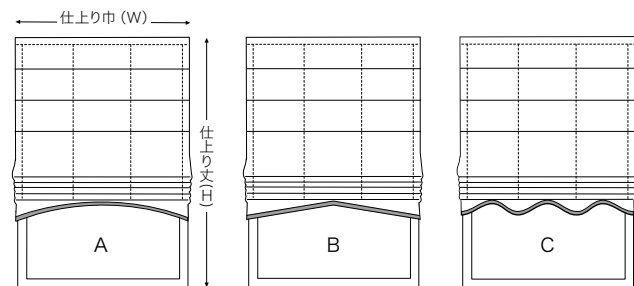

製作可能サイズ

コード式 巾30~290cm 丈50~300cm
ドラム式 巾40~400cm 丈50~300cm

- 仕上り丈はボトムデザイン部分を含み、裾はバイアス付になります。
- ボトム丈は約10cmですが、A・Bタイプで4ウェーブ以上の場合は約15cmになります。
- 生地とコーディネートしたバイアステープを付けておりますが、ご指定のある場合はP.47よりお選びください。
- シェイパーピッチは、仕上り丈100cm未満は12cm、100cm~220cmは15cm、221cm以上は20cm間隔となります。
- 生地によっては丈の短いものの方が丈の長いものより価格が高くなる場合がありますのでお含みください。



シャープシェード ボトムデザイン(Bタイプ)

シャープシェード カラーバー

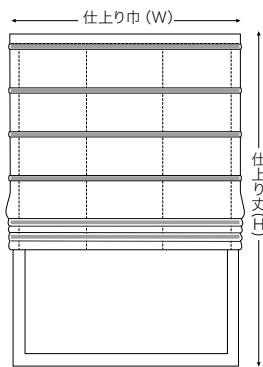

カラーバリエーション
カラーバーをセットした際の色の見え方

レッドバーの場合
SC3741



イエローバーの場合
SC3741



グリーンバーの場合
SC3741



ブルーバーの場合
SC3741



ブラウンバーの場合
SC3741



ブラックバーの場合
SC3741



製作可能サイズ

コード式 巾30~290cm 丈50~300cm
ドラム式 巾40~400cm 丈50~300cm

- カラーバーのピッチは、仕上り丈100cm以下は約15cm、101cm以上は約20cm間隔の均等割付けとなります。
- カラーバーは使用する生地によって色の見え方が異なりますのでお含みください。
- 生地のリピートによっては丈の短いものの方が丈の長いものより価格が高くなる場合がありますのでお含みください。



シャープシェード カラーバー:イエロー、グリーン

フロントバーシェード



WTFB-1

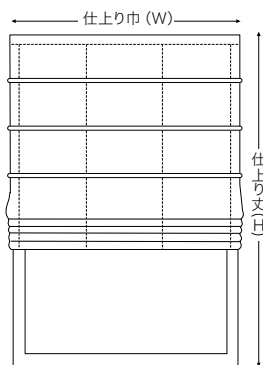

シャープに美しくたたみ上がります。

製作可能サイズ

コード式 巾30~290cm 丈50~300cm
ドラム式 巾40~400cm 丈50~300cm

- シェイバーピッチは仕上り丈により変動します。約23.5cm~35cmの間で均等に割付けします。



フロントバーシェード

バルーンシェード 共生地フリル付



WTBS-2

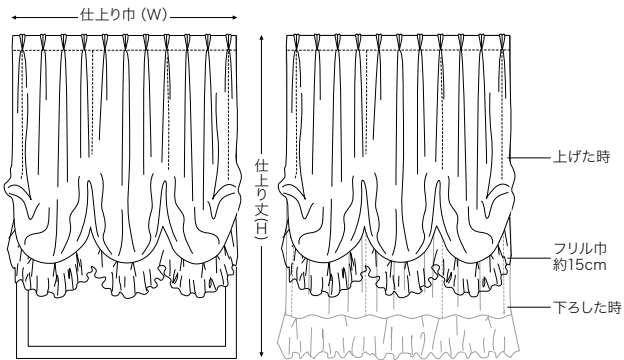

製作可能サイズ

コード式 巾30~290cm 丈50~300cm
ドラム式 巾40~400cm 丈50~300cm

- 吊り元はヒダ倍率約2倍、3つ山ヒダです。
- スワッグの巾は均等に割付けします。
- 出窓へ取付けの場合はP.114をご覧ください。



バルーンシェード 共生地フリル付

バルーンシェード フリル無



WTBS-1

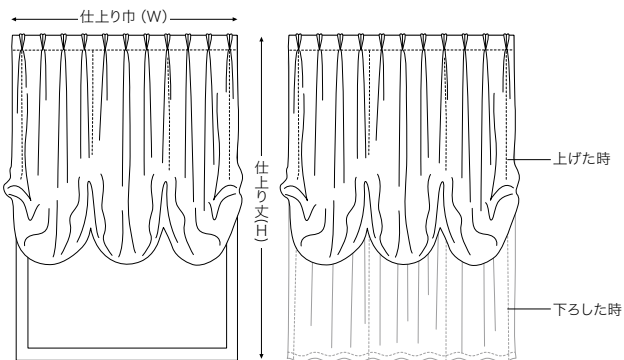

製作可能サイズ

コード式 巾30~290cm 丈50~300cm
ドラム式 巾40~400cm 丈50~300cm

- 吊り元はヒダ倍率約2倍、3つ山ヒダです。
- スワッグの巾は均等に割付けします。
- 出窓へ取付けの場合はP.114をご覧ください。



バルーンシェード フリル無

バルーンフラットシェード



WTBF-1

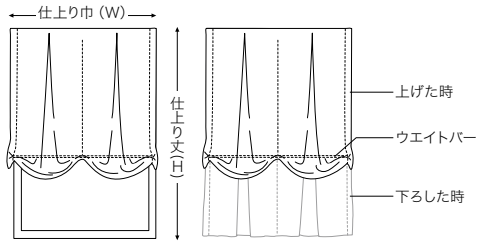

製作可能サイズ

コード式 巾60~350cm
丈50~300cm
ドラム式 巾60~400cm
丈50~300cm

- 吊り元はヒダ倍率約1.3倍の逆ボックスヒダです。
- スワッグの中は均等に割付けします。
- 幕の内寄りを防ぐため、生地裏側にウエイトバーが入ります。
- 透過性の高い生地の場合、ウエイトバーが目立ちます。



バルーンフラットシェード

バルーンボックスシェード



WTBB-1

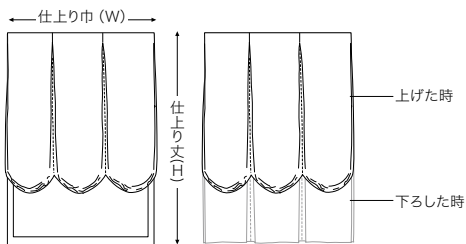

製作可能サイズ

コード式 巾30~290cm
丈50~300cm
ドラム式 巾40~400cm
丈50~300cm

- 吊り元はヒダ倍率約1.8倍、逆ボックスヒダです。
- スワッグの中は均等に割付けします。



バルーンボックスシェード

タックシェード



WTTA-1

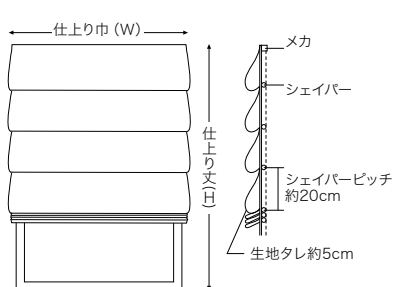

製作可能サイズ

コード式 巾30~290cm
丈50~300cm
ドラム式 巾40~400cm
丈50~300cm



タックシェード

ファンシェード



WTFA-1

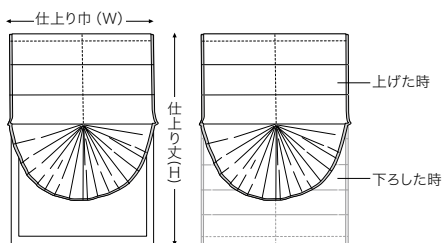

製作可能サイズ

ドラム式 巾60～176cm
丈102～300cm

- 丈は巾の1.7倍以上が必要です。
- 生地とコーディネートしたバイアステープを付けておりますが、ご指定のある場合はP.47よりお選びください。



ファンシェード

ソフトシェード



WTFT-1

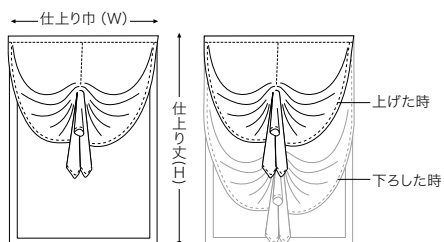

製作可能サイズ

ドラム式 巾50～190cm
丈60～300cm

- 丈は巾の1.2倍以上が必要です。



ソフトシェード

キャンディシェード

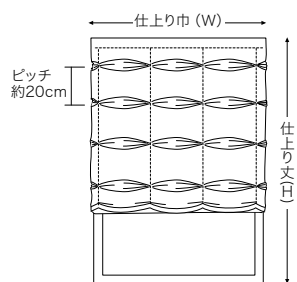

製作可能サイズ

コード式 巾30～290cm
丈50～300cm
ドラム式 巾40～400cm
丈50～300cm

- 操作時、柄と柄の中間部が引き上げられます。
- スタイルの特性上、連装で取付けた場合に幕体の間に隙間が発生し、光が漏れる場合があります。



キャンディシェード

オーストリアンシェード



WTOS-2

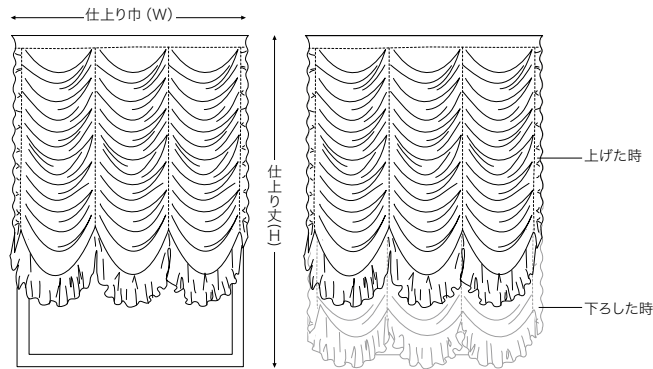

製作可能サイズ

コード式 巾30~290cm 丈50~300cm
 ドラム式 巾40~400cm 丈50~300cm

- タテ方向に約2.5倍の生地を使用します。
- スワッグの中は均等に割付けします。
- フリル巾は、丈200cm未満は約15cm、丈200cm以上は約20cmです。
- 内寄り防止のガイドコード付です。
- 出窓へ取付けの場合は、P.114をご覧ください。
- スタイルの特性上、連装で取付けた場合に幕体の間に隙間が発生し、光が漏れる場合があります。



オーストリアンシェード

オーストリアンナチュラルシェード



WTON-1

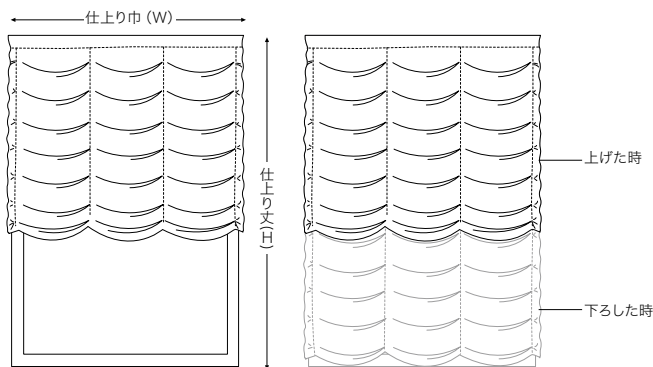

製作可能サイズ

コード式 巾30~290cm 丈50~300cm
 ドラム式 巾40~400cm 丈50~300cm

- タテ方向に約2倍の生地を使用します。
- スワッグの中は均等に割付けします。
- 内寄り防止のガイドコード付です。
- 出窓へ取付けの場合は、P.114をご覧ください。
- スタイルの特性上、連装で取付けた場合に幕体の間に隙間が発生し、光が漏れる場合があります。



オーストリアンナチュラルシェード

パネルトラック

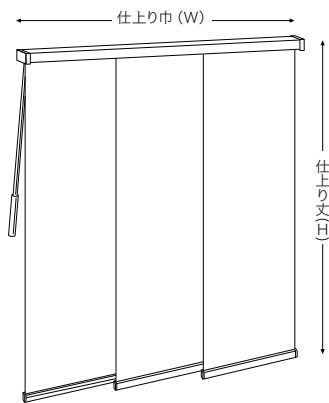

パトンの長さは取付け高さによって表の通りになります。

取付け高さ (cm)	パトン長さ (cm)
~220	70
~240	90
~260	120
~300	150

製作可能寸法

	スクリーン枚数	製品巾 (cm)
片開き	2枚	80~350
	3枚	121~400
	4枚・5枚・6枚	151~400
両開き	4枚・6枚	151~400

製作可能サイズ

パトン式 巾80~400cm 丈50~300cm

●メカの詳細及びご注文方法はP.110をご覧ください。



パネルトラック

ロールスクリーン

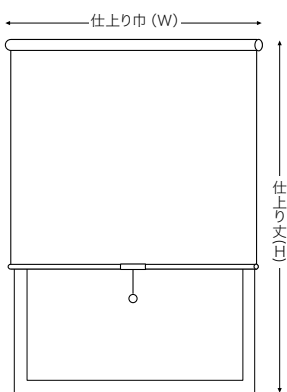

製作可能サイズ

チェーン式 巾30~140cm 丈10~300cm

ブルコード式 巾30~140cm 丈10~300cm

- 製作可能寸法は巾：丈=1：3以内となります。
- 最大仕上り巾=有効巾-10cm (生地の有効巾により異なります。)
- カーテン生地は樹脂加工により機能性が変わりますのでご注意ください。
樹脂加工品は非防炎です。
- メカの詳細及びご注文方法はP.112をご覧ください。



ロールスクリーン(チェーン式)



CURTAIN STYLE

カーテンスタイル

オーダーカーテンならではのアレンジスタイル。
イメージに合わせて華やかさや個性をプラス、自分だけのカーテンを。

セパレーツ 共生地フリル付



WTSP-2

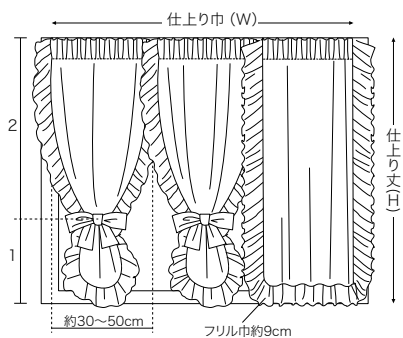

オプションでフラワータッセルも
対応可能です。

基本縫製仕様

ヒダ倍率 約2倍
吊り元 ギャザーヒダ

- タッセルの取付け位置は、カーテン丈の裾から約3分の1が美しい仕上りです。
- 吊り元は3つ山ヒダへ変更可能です。



セパレーツ 共生地フリル付

セパレーツ トリム付



WTSP-3

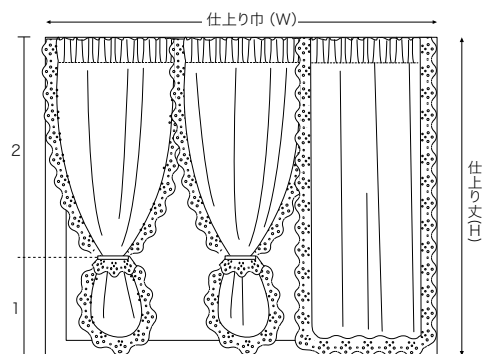

基本縫製仕様

ヒダ倍率 約2倍
吊り元 ギャザーヒダ

- タッセルの取付け位置は、カーテン丈の裾から約3分の1が美しい仕上りです。
- 吊り元は3つ山ヒダへ変更可能です。



セパレーツ トリム付

セパレーツ バイアス付

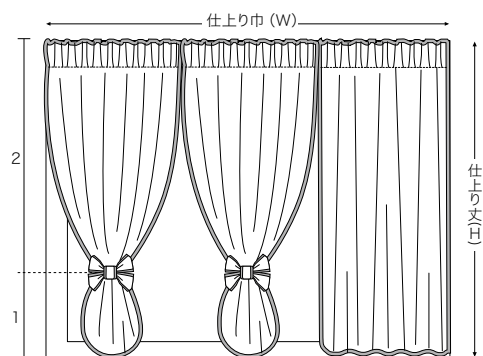

基本縫製仕様

ヒダ倍率 約2倍
吊り元 ギャザーヒダ

- タッセルの取付け位置は、カーテン丈の裾から約3分の1が美しい仕上りです。
- 吊り元は3つ山ヒダへ変更可能です。



セパレーツ バイアス付

スカラップM型

共生地フリル付 / トリム付



WTSM-2

WTSM-3

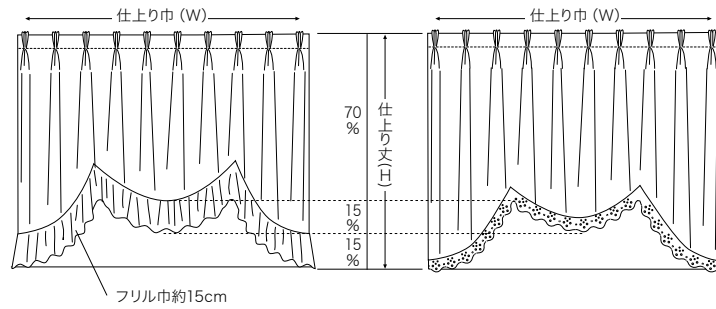

フリル巾約15cm

基本縫製仕様

ヒダ倍率 約2.5倍
 吊り元 3つ山ヒダ

- 両端のウェーブは、仕上り巾の4分の1を目安に割付けします。
- ウェーブ数は、3ウェーブのみです。
- 出窓の場合、それぞれの面に合わせてウェーブの割付けをします。
ただし、一辺の巾が30cm未満の場合は均等に割付けします。
- ヒダ倍率と吊り元の変更が可能です。
(ヒダ倍率約2倍、ギャザーヒダ、2つ山ヒダ、ボックスヒダ)
- 裾部のカーブの織り上り比率は変更可能です。



スカラップM型 共生地フリル付



スカラップM型 トリム付

スカラップR型

共生地フリル付 / トリム付



WTSR-2

WTSR-3

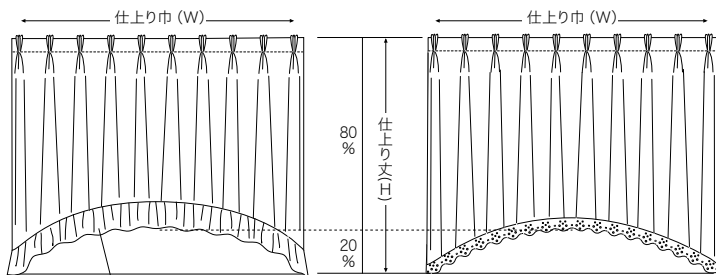

フリル巾約15cm

基本縫製仕様

ヒダ倍率 約2.5倍
 吊り元 3つ山ヒダ

- ヒダ倍率と吊り元の変更が可能です。
(ヒダ倍率約2倍、ギャザーヒダ、2つ山ヒダ、ボックスヒダ)
- 裾部のカーブのカット比率は変更可能です。



スカラップR型 共生地フリル付



スカラップR型 トリム付

スカラップS型

共生地フリル付 / トリム付



WTSS-2

WTSS-3

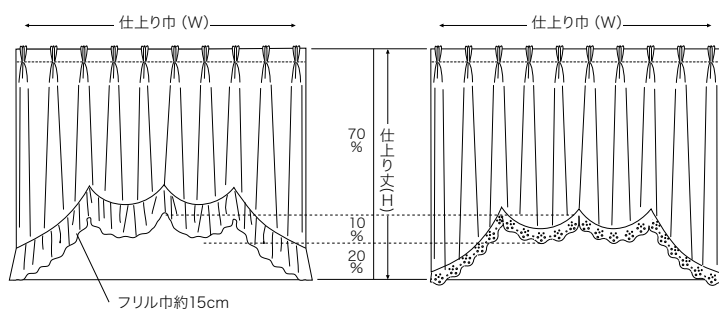

基本縫製仕様

ヒダ倍率 約2.5倍
吊り元 3つ山ヒダ

- 出窓の場合、それぞれの面に合わせてウェーブの割付けをします。ただし、一辺の巾が30cm未満の場合は、均等に割付けします。
- 偶数のウェーブ数にて両開きへ変更可能です。
- ヒダ倍率と吊り元の変更が可能です。
(ヒダ倍率約2倍、ギャザーヒダ、2つ山ヒダ、ボックスヒダ)
- 裾部のカーブの繰り上げ比率は変更可能です。



スカラップS型 共生地フリル付



スカラップS型 トリム付

スカラップW型

共生地フリル付 / トリム付



WTSW-2

WTSW-3

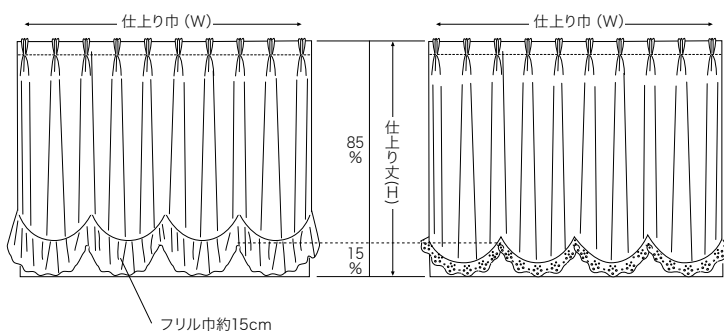

基本縫製仕様

ヒダ倍率 約2.5倍
吊り元 3つ山ヒダ

- 出窓の場合、それぞれの面に合わせてウェーブの割付けをします。ただし、一辺の巾が30cm未満の場合は、均等に割付けします。
- 偶数のウェーブ数にて両開きへ変更可能です。
- ヒダ倍率と吊り元の変更が可能です。
(ヒダ倍率約2倍、ギャザーヒダ、2つ山ヒダ、ボックスヒダ)
- 裾部のカーブの繰り上げ比率は変更可能です。



スカラップW型 共生地フリル付



スカラップW型 トリム付

センタークロス 共生地フリル付



WTRS-2

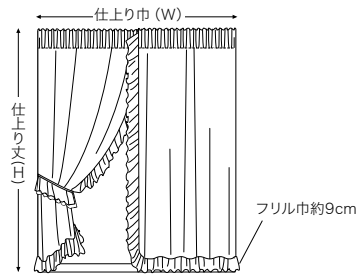

基本縫製仕様

ヒダ倍率 約2.5倍
吊り元 ギャザーヒダ

- ダブルフリルタッセルが付きます。
- 巾は丈の約1.7倍以下で製作可能です。
- ヒダ倍率と吊り元の変更が可能です。(ヒダ倍率約2倍、3つ山ヒダ)



センタークロス 共生地フリル付

センタークロス トリム付



WTRS-3

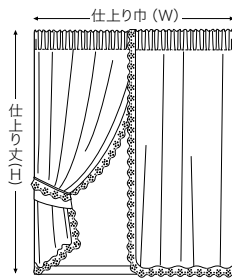

基本縫製仕様

ヒダ倍率 約2.5倍
吊り元 ギャザーヒダ

- トリムタッセルが付きます。
- 巾は丈の約1.7倍以下で製作可能です。
- ヒダ倍率と吊り元の変更が可能です。(ヒダ倍率約2倍、3つ山ヒダ)



センタークロス トリム付

クロスオーバー 共生地フリル付



WTCS-2

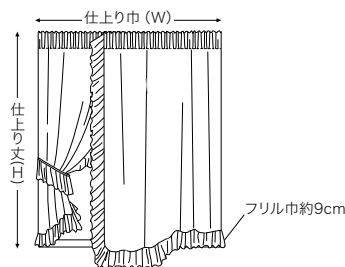

基本縫製仕様

ヒダ倍率 約2.5倍
吊り元 ギャザーヒダ

- フリルタッセルが付きます。
- レール正面付け (Bフック) の場合、中央の交差部分は縫付けが標準となります。
- 中央の交差部分は仕上り巾の約3分の1になります。 ●巾は丈の2倍以下で製作可能です。
- ヒダ倍率と吊り元の変更が可能です。(ヒダ倍率約2倍、3つ山ヒダ)



クロスオーバー 共生地フリル付

クロスオーバー トリム付



WTCS-3

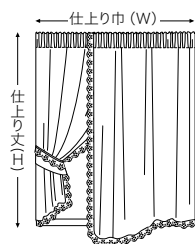

基本縫製仕様

ヒダ倍率 約2.5倍
吊り元 ギャザーヒダ

- トリムタッセルが付きます。
- レール正面付け (Bフック) の場合、中央の交差部分は縫付けが標準となります。
- 中央の交差部分は、仕上り巾の約3分の1になります。
- 巾は丈の2倍以下で製作可能です。
- ヒダ倍率と吊り元の変更が可能です。(ヒダ倍率約2倍、3つ山ヒダ)



クロスオーバー トリム付

カフェカーテン 共生地フリル付

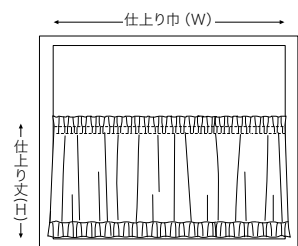

基本縫製仕様

ヒダ倍率 約2倍
吊り元 ギャザーヒダ (ポール通し)
フリル巾 約7cm

- 仕上り丈はポール通し上部からフリル下部までです。(上部約3cmのフリルは含みません。)
- ポール通しの縫い巾は約4cmです。
- カフェカーテン用レールは含まれていません。



カフェカーテン 共生地フリル付

カフェカーテン ダブルポール

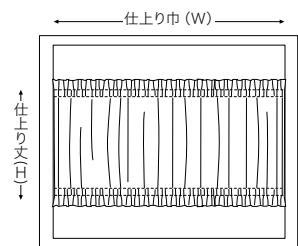

基本縫製仕様

ヒダ倍率 約3倍
吊り元 ギャザーヒダ (ポール通し)

- 仕上り丈はポール通し上部からポール通し下部までです。(上下約3cmのフリルは含みません。)
- ポール通しの縫い巾は約4cmです。
- カフェカーテン用レールは含まれていません。



カフェカーテン ダブルポール

トリム付カーテン

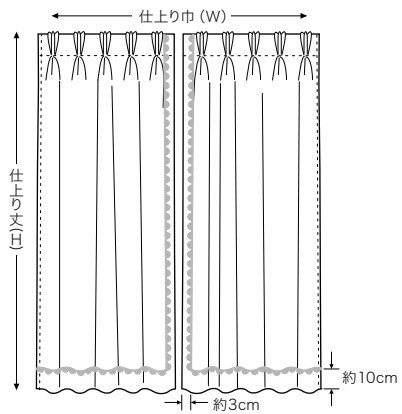

基本縫製仕様

ヒダ倍率 約2倍
吊り元 3つ山ヒダ

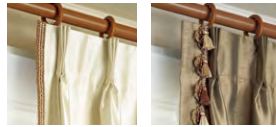

サイドトリム インサイドトリム

トリムデザイン

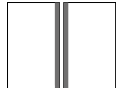

サイドトリム I型



インサイドトリム II型



サイドトリム L型



インサイドトリム L型



ボトム型



インサイドボトム型

- 使用するトリムに合わせて取付け位置が指定できます。
- ご指定のない場合は、タテ方向は端から約3cm、ヨコ方向は裾から約10cmの位置に縫い付けます。
- シアー、レースカーテンにもトリム付が可能です。
- サイドトリム L型、ボトム型はトリムの裾が仕上り丈になります。裾から光が漏れる場合がありますのでご了承ください。



トリム付カーテン(インサイドトリム L型)

テーピング付カーテン



アクセント生地を挟み込んで縫製した、シャープで軽快な印象のテーピング付カーテンです。

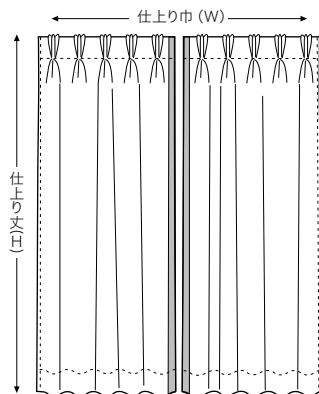

基本縫製仕様

ヒダ倍率 約2倍
吊り元 3つ山ヒダ

テーピングデザイン

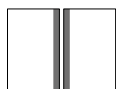

I型

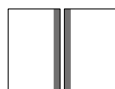

L型



U型



O型



トップ型



ボトム型

テーピング部分

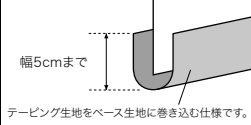

- テーピング縫製は幅5cmまでとなり、1cm単位で指定できます。
- 柄の異なる生地の組合せは、縫製や洗濯後に不具合が出る場合がありますのでお含みください。



テーピング付カーテン(I型)

ボーダー付カーテン



ベース生地に重ねて縫製することで、外からは1色のカーテン、お部屋からはアクセントとして楽しめます。

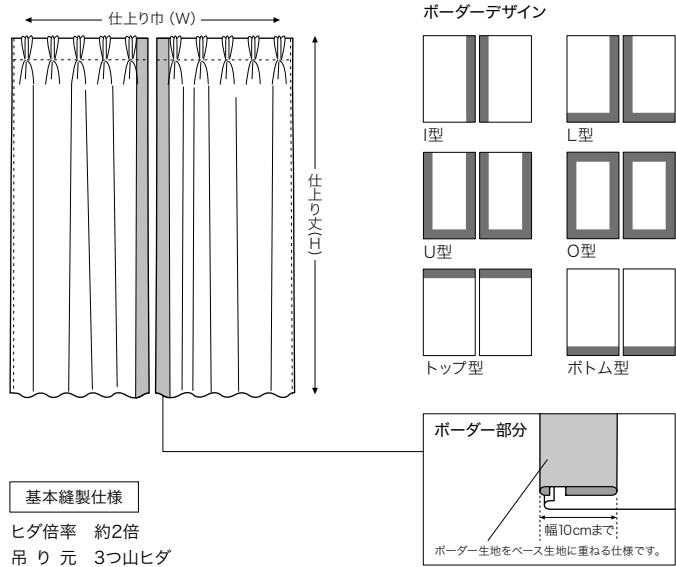

- ボーダー縫製は幅10cmまでとなり、1cm単位で指定できます。
- 柄の異なる生地の組合せは、縫製や洗濯後に不具合が出る場合がありますのでお含みください。



ボーダー付カーテン(I型)

パッチワークカーテン



様々な組み合わせを楽しめる、ボーダー状の胴継ぎカーテン、ストライプ状の中継ぎカーテン。

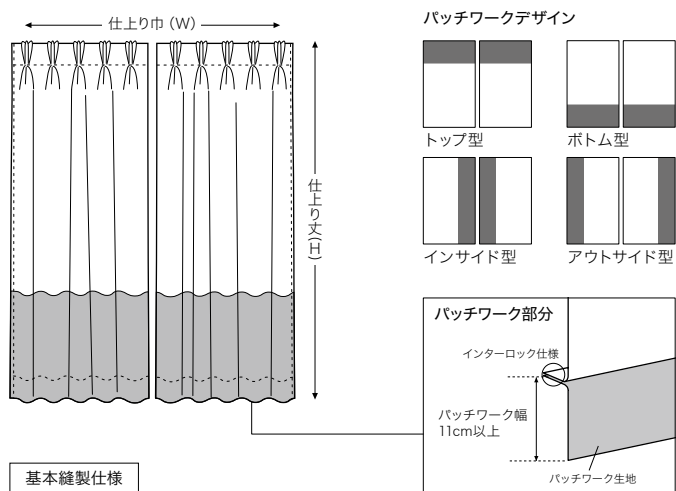

- パッチワーク幅は11cm以上となり、1cm単位で指定できます。
- 柄の異なる生地の組合せは、縫製や洗濯後に不具合が出る場合がありますのでお含みください。



パッチワークカーテン(トップ型)

ハトメカーテン

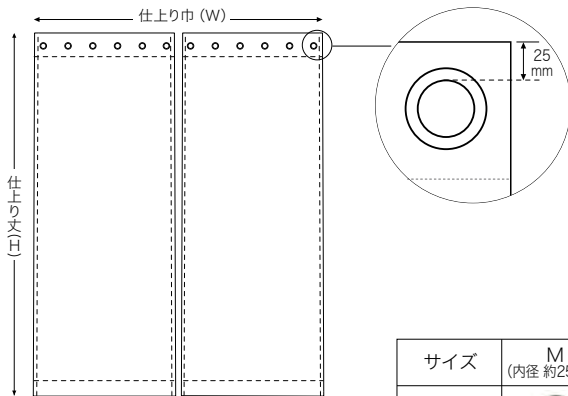

サイズ	M (内径 約25mm)	L (内径 約40mm)
シルバー		
ゴールド		
黒ニッケル		

材質：真鍮+ニッケルメッキ

基本縫製仕様

ヒダ倍率 約1倍
吊り元 ハトメ仕様

- ハトメピッチは約20cmとなります。
- 裾仕上げは100mmダブルの折り返しです。
- ご注文は生地を伸ばしたフラットな状態で承ります。

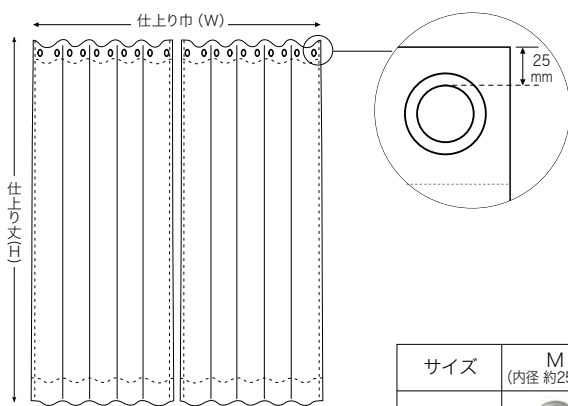

ハトメカーテン(シルバー-L)

パーマネントプリーツ加工(形状記憶加工)
ハトメタイプ

サイズ	M (内径 約25mm)	L (内径 約40mm)
シルバー		
ゴールド		
黒ニッケル		

材質：真鍮+ニッケルメッキ

製作可能サイズ

巾45cm～ 丈80～280cm

基本縫製仕様

ヒダ倍率 約2倍
吊り元 ハトメ仕様

- ハトメピッチは約12～14cmとなります。
- 裾仕上げは120mmダブルの折り返しです。(ウエイトなし)
- ご注文はポールに取付けた状態(約2倍ヒダ)で承ります。



パーマネントプリーツ加工 ハトメタイプ(黒ニッケルM)

ハトメテープカーテン

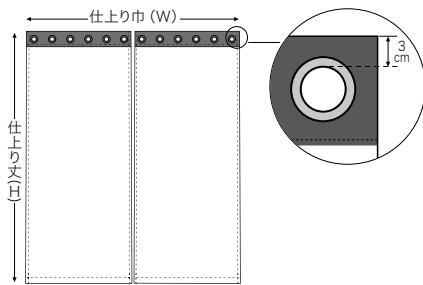

ハトメテープに生地を挟み込み縫製するだけで簡単にハトメカーテンが製作できます。

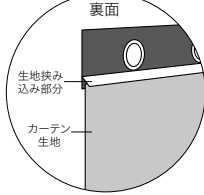

ハトメテープ

FN381～FN382

標準価格 3,600円/m

巾10cm×25m乱(切売可)

テープ部分:ポリエステル100%

ハトメ部分:スチール+ニッケル合金

Made in Germany



FN381



FN382

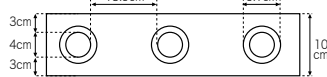

基本縫製仕様

ヒダ倍率 約1.0倍

吊り元 ハトメテープ仕様

- ご注文は生地を伸ばしたフラットな状態で承ります。
- 仕上り巾 (W)は、カーテンボールの約2.0倍程度を目安としてください。



ハトメテープカーテン

ギャザーカーテン

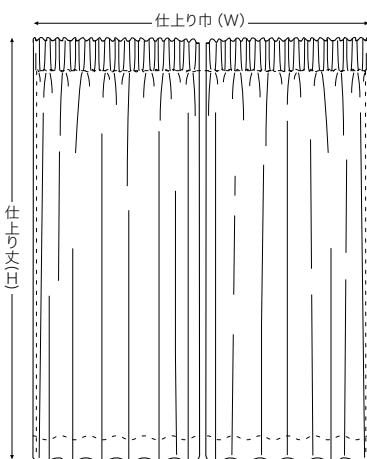

ギャザーテープを使用(約2.5倍ヒダ)

基本縫製仕様

ヒダ倍率 約2.5倍

吊り元 ギャザーヒダ

- ギャザーテープは、66mm巾のペンシルタイプ又は50mm巾のスモックタイプからお選びください。



ギャザーカーテン

フラットカーテン

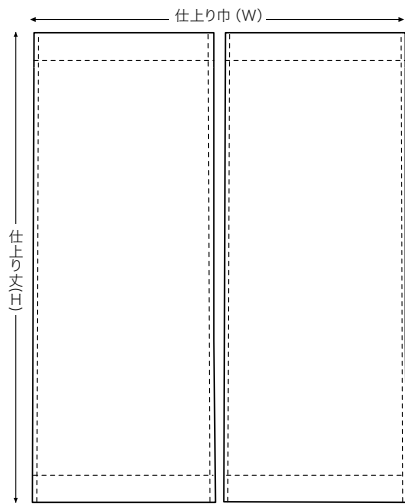

基本縫製仕様

ヒダ倍率 約1倍
吊り元 プレーンヒダ

●ご注文は生地を伸ばしたフラットな状態で承ります。



フラットカーテン

タブカーテン

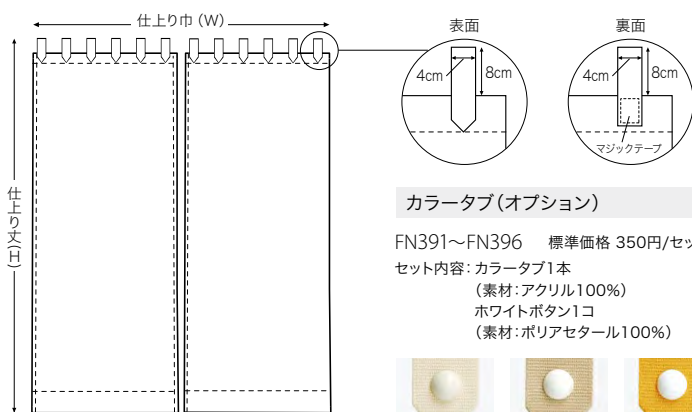

カラータブ(オプション)

FN391~FN396 標準価格 350円/セット

セット内容: カラータブ1本
(素材: アクリル100%)
ホワイトボタン1コ
(素材: ポリアセタール100%)



基本縫製仕様

ヒダ倍率 約1倍
吊り元 タブ仕様



- タブ裏面は、マジックテープ仕様となっておりポールへの着脱が簡単にできます。
- タブの間隔は約14cm~18cmで、仕上り巾に合わせて均等割付けをします。
- ご注文は生地を伸ばしたフラットな状態で承ります。
- タブ部分はオプションでカラータブに変更することも可能です。カラータブのみのご注文も承ります。



タブカーテン

テキスタイルパネル

特殊掛率品



カーテン生地を使った、アート感覚で飾ることのできる壁面パネルです。軽量で簡単に掛けることができ、オプションで消臭機能のある繊維材を生地下にサンドすることもできます。

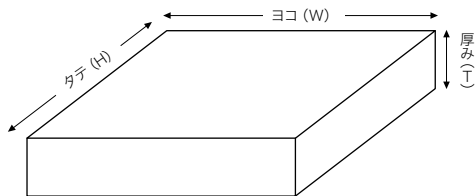

〈垂直断面図〉

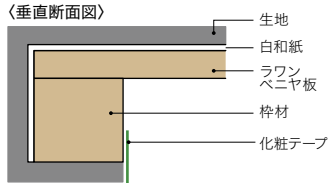

施工例写真掲載商品
 商品生地: SC3423
 サイズ: W75cm x H75cm x T2.5cm
 参考価格: 12,800円 (生地代・送料別途)
 ※オプションの消臭繊維材を使用した場合は、23,200円になります。

パネルの取付け方法

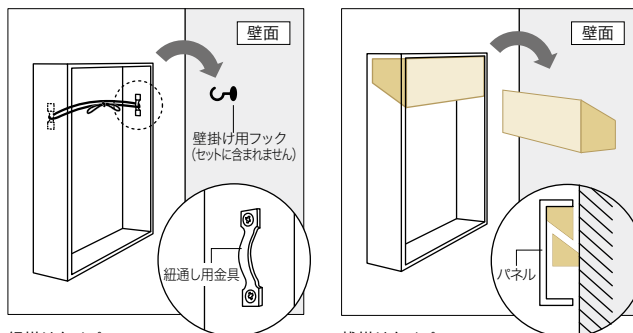

紐掛けタイプ
 パネル内側に紐通し用金具と壁掛け用の白紐が付いています。

栈掛けタイプ
 壁面取付用の木材がセットになります。(取付ネジは含まれません。)

基本仕様

- サイズについては、タテ30cm×ヨコ30cm以上ご注文を承ります。(1cm単位、厚み2.5cm)
- 一辺の長さが90cmを越える場合、パネルの厚みは3cmになります。
- ラワンベニヤのアク留めとして和紙を下貼りしています。
- 壁掛け用フック、壁面用木材は壁にしっかり固定してください。
- 壁紙や椅子生地、また上記仕様以外での製作も承りますが、商品によっては製作できないものもありますので、弊社営業窓口までお問い合わせください。

消臭機能付きパネル

※オプション(消臭繊維材使用)

汗や体臭等の臭いを吸収します。吸収した臭気は、人間には感知できないレベルでゆっくり放出するので、長期に渡る機能を期待できます。

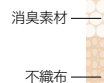

テキスタイルパネル

バランスバリエーション



吊り元の上にバランスを付けることで、クラシックかつエレガントな空間を演出します。

ストレートフラットバランス



G型アートバランス

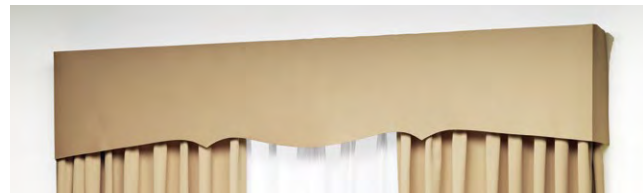

フリースバランス



ギャザーバランス

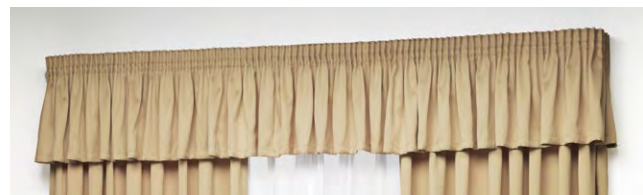

スワッグバランス A



スワッグバランス B

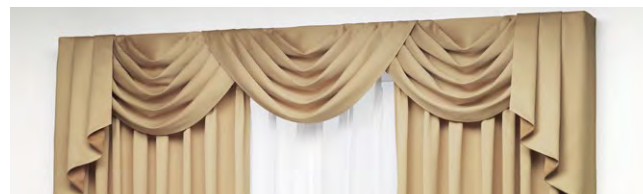

クッション



パイピングクッション



パッチワーククッション



ボルスター



羽毛クッション (中材)

軽くへたりの少ないフェザーを使用しています。羽毛の復元力で上質感のあるクッションになります。



規格：右記 3 サイズ
 組成：表生地・綿 100% (ダウンブルーフ加工)
 中生地・綿 100% (ダウンブルーフ加工)
 詰め物・国産フェザー 100%
 縫製：2 本針・二重縫製

中材・価格表

(税別)

品番	サイズ (cm)	詰め物重量	価格
FN801	45×45	0.7kg	3,900 円 / 個
FN802	50×50	0.95kg	4,800 円 / 個
FN803	55×59	1.2kg	6,000 円 / 個

※上記サイズ以外の製作は、別途お見積り致します。弊社営業窓口までお問い合わせください。

タッセル



上下テーピングタッセル



トリムアンダータッセル



リボンタッセル



セーフティリング 安全対策品

タッセルにつけて使う商品で、荷重がかかるとセーフティリングからタッセルが外れます。

FN418
標準価格 170円/(1組2コ入) アセタール樹脂

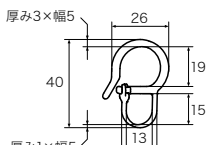

●写真は原寸大ではありません。

(単位: mm)

使用方法

- ①タッセルにセーフティリングを取付けてください。
- ②セーフティリングをふさぎに引っ掛け、カーテンを束ねてください。
- ③下方向に力が加わるとセーフティリングからタッセルが外れます。

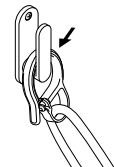
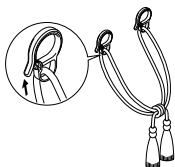

警告



タッセル(カーテンの留めひも)が体にまきついたり、引っかかるようなことをしないでください。事故の恐れがあります。小さなお子様のいらっしゃる場合には特にご注意ください。

一般社団法人
日本インテリアファブリックス協会

ベッドカバー



B-2 プレーンスタイル

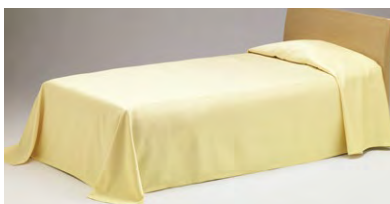

B-3 フリルスタイル



B-4 ボックススタイル



オプションフレーム

アクセントとして、裾にフレームを付けることができます。



プレーンスタイル (フレーム付)



フリルスタイル (フレーム付)



ボックススタイル (フレーム付)

ピローくるみ

<p>ピローくるみ有り</p> <p>折り込み分+60cm</p>	
<p>ピローくるみ無し</p>	

フットスロー

カーテンと合わせてコーディネートをお楽しみいただくことも可能です。



カーテン縫製仕様



LP縫製仕様 (形態安定・ライトプリーツ) ヒダ倍率 約2倍

生地繊維などによる裾の広がりを抑えるライトプリーツ加工 (形態安定加工) を施しております。

●ポリエステルに一定温度での加熱状態で、ある形状を与えておくと、常温に戻してもその形状のまま固定する性質を利用した加工方法です。

※ヒダの柄取り縫製をご希望の際は仕様・価格をご確認ください。

プリーツ



- 約2倍ヒダ
- 標準は3つ山ヒダ (約1.5倍ヒダの場合は2つ山ヒダになります。)
- 標準は半間で9コのヒダ山

縫い方



- ドレープ…本縫い
- レース…本縫い
- 巾縫ぎ…インターロック

※カーテン生地特性により「かぶせ縫い」又は「本縫い」を設定しています。

※縫製仕様の仕上りイメージは、生地によって異なります。

梱包

- 専用化粧ケース入り
- ヒダたたみ

裾

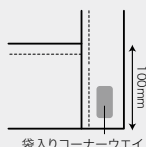

- 巾100mmの二重折り返し
- 本縫い
- 袋入りコーナーウエイト (ステンレス製) 入り

吊り元



- フック
- 90mmアジャスターフック

芯地

- 素材…ポリエステル芯地
- 縫い付け…インターロック・本縫い (芯地・フックの中は標準90mm巾ですが、丈に合わせて75mmの仕様に変更することができます。)

耳 (両サイド)

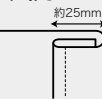

- 巾25mmの二重折り返し

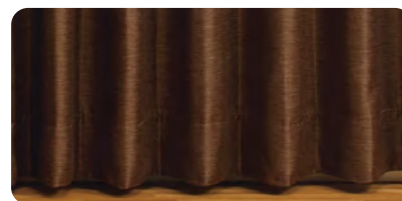

LP縫製仕様 (形態安定加工) の仕上りイメージ

縫製可能寸法

巾: 片開き最大仕上り巾 300cm (両開き最大仕上り巾 600cm)

丈: 50~300cm

1.5倍ヒダについて

1.5倍ヒダのLP縫製仕様につきましては、プリーツ加工の特性上、カーテンを閉じた時に隙間が生じる場合があります。

ご注文の際は、巾方向の余裕をもってご依頼ください。カーテンの仕上り巾(W)=レールの長さ×1.07以上を目安にしてください。

メンテナンスについて

アイロンがけは殆ど必要がありませんが、もしご使用の際はごく低温(120℃以下)にてかけ、一定箇所に長くかけないでください。またドラム式乾燥機の使用は、プリーツを消失させる恐れがありますのでお避けください。ライトプリーツ加工を施しますと見本帳表記の洗濯等の取り扱いが右表のように変わり、適応する取扱表示が製品に添付されます。洗濯機、手洗い可・不可表示については変更ありません。

形態安定加工前	形態安定加工後

SS縫製仕様 ヒダ倍率 約2倍

オーダーカーテンのスタンダードな縫製仕様です。

- ベルベット生地及び完全遮光生地といった特殊生地につきましては価格・仕様が異なりますので、ご注文の際は弊社までご確認ください。
- ヨコ使い生地の標準縫製仕様は、ウエイトウーリーロック仕上げになります。(一部の商品は折り返し仕様になります。)

※ヒダの柄取り縫製をご希望の際は仕様・価格をご確認ください。

フリーツ



- 約2倍ヒダ
- 標準は3つ山ヒダ
(約1.5倍ヒダの場合は2つ山ヒダになります。)
- 標準は半間で9コのヒダ山

縫い方



- ドレープ…本縫い
- レース…本縫い
- 巾継ぎ…インターロック

※カーテン生地特性により「かぶせ縫い」「すくい縫い」又は「本縫い」を設定しています。

※SS縫製仕様の仕上りイメージは、生地によって異なります。

梱包

- 専用化粧ケース入り
- ヒダたたみ

吊り元



- フック
- 90mmアジャスターフック

芯地

- 素材…ポリエステル芯地
- 縫い付け…インターロック・本縫い
(芯地・フックの巾は標準90mm巾ですが、丈に合わせて75mmの仕様に変更することができます。)

耳(両サイド)

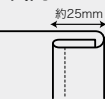

- 巾25mmの二重折り返し

裾

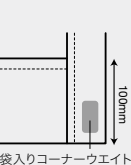

- 巾100mmの二重折り返し
- 本縫い
- 袋入りコーナーウエイト
(ステンレス製) 入り



SA縫製仕様 (形状記憶・パーマナントフリーツ) ヒダ倍率 約2倍

ポリエステル素材の持つ熱可塑性を利用した、カーテンを美しく保つ形状記憶加工です。

- 形状記憶加工はシワになりにくく、未加工品と比べて高い復元力、持続性があります。

ポリエステルの熱可塑性とは

- ポリエステルに一定温度での加熱状態で、ある形状を与えておくと、常温に戻してもその形状のまま固定する性質です。

※フック数やヒダ間隔の変更も可能です。

※製作可能寸法 巾80cm～
丈80cm～280cm

フリーツ



- 約2倍ヒダ
- 標準は3つ山ヒダ
(約1.5倍ヒダの場合は2つ山ヒダになります。)
- 標準は半間で9コのヒダ山

縫い方



- ドレープ…本縫い
- レース…本縫い
- 巾継ぎ…インターロック

吊り元



- フック
- 90mmアジャスターフック
- 芯地
- 素材…ポリエステル芯地
- 縫い付け…インターロック・本縫い
(芯地・フックの巾は標準90mm巾ですが、丈に合わせて75mmの仕様に変更することができます。)

耳(両サイド)

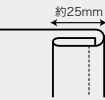

- 巾25mmの二重折り返し

梱包

- 専用化粧ケース入り
- ヒダたたみ

裾

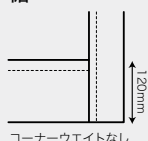

- 巾120mmの二重折り返し
- 本縫い(ドレープ)
- 本縫い(レース)

コーナーウエイトなし

ご注文に際してのお願い

- 縫製済みのカーテンは、パーマナントフリーツ加工ができません。
- アイロンがけは殆ど必要ありませんが、もしご使用の際はごく低温(120℃以下)にてかけ、一定箇所に長くかけないでください。
- パーマナントフリーツ加工は一般縫製に比べ納品までに若干の期日を要します。詳しくは弊社営業所にお尋ねください。

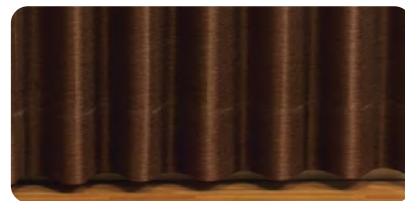

SA縫製仕様 (形状記憶加工) の仕上りイメージ

吊り元・裾仕上げのバリエーションとプリーツ比較

吊り元のバリエーション

3つ山ヒダ

適応倍率
約2倍ヒダ
(サンゲツ標準仕様)



2つ山ヒダ

適応倍率
約1.5倍～2倍ヒダ
※ヒダ倍率の低い場合や厚手の生地の場合の仕様です。



1つ山ヒダ

適応倍率
約1.3倍～1.5倍ヒダ
※ヒダ倍率の低い場合の仕様です。シンプルな吊り元を演出します。



フラット (プレーン)

適応倍率
約1倍
※レールに対し、1.1倍～1.5倍をおすすめします。

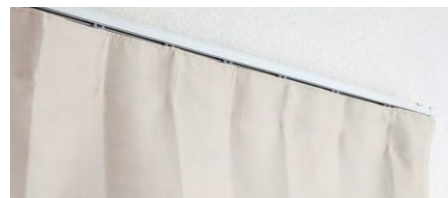

レース裾仕上げのバリエーション

二重折り返し (三つ折り)

タテ使い生地の標準仕様



ウエイトウーリーロック

ヨコ使い生地の標準仕様
(一部、折り返し仕様商品あり)

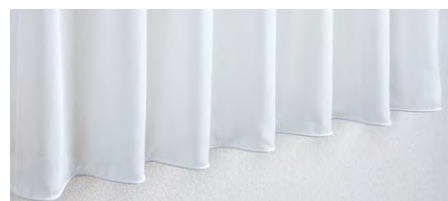

プリーツ比較

LP仕様 (形態安定・ライトプリーツ)

LP加工 3つ山 約2倍ヒダ



SA仕様 (形状記憶・パーマネントプリーツ)

SA加工 3つ山 約2倍ヒダ



SS仕様(プリーツ未加工品)

SS加工 3つ山 約2倍ヒダ

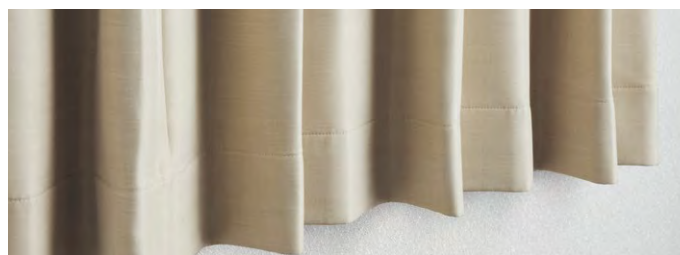

裏地付カーテン

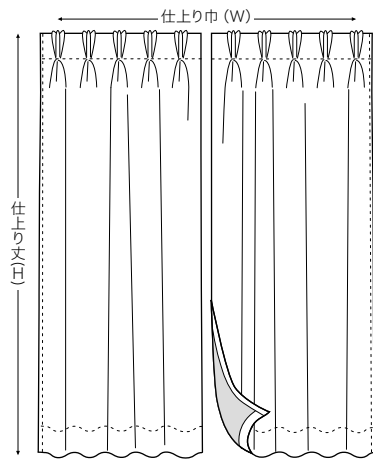

裏地付カーテンの裾部分

基本縫製仕様

ヒダ倍率 約2倍
吊り元 3つ山ヒダ



裏地付カーテン

ワンタッチライナー

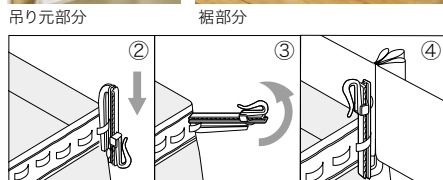
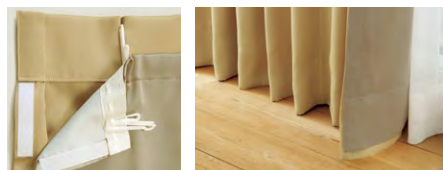
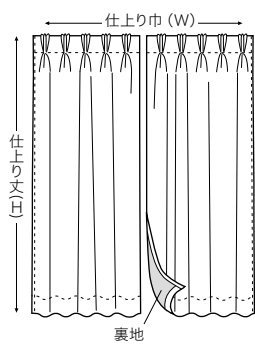

取付け手順

- ①カーテンとワンタッチライナーの側部のマジックテープを仮止めます。
- ②カーテンのヒダ山にあたる所に来るライニングテープの止め部にフックを上から差し込みます。
- ③フックをくると反転させます。
- ④カーテンのヒダへフックを差し込みます。
- ⑤カーテンをレールに取り付けた後マジックテープの止め位置を調整します。

基本縫製仕様

ヒダ倍率 約2倍(裏地約1倍)
吊り元 3つ山ヒダ
(裏地プレーンヒダ)

- ワンタッチライナー仕様での裏地はヒダなしのフラットな状態となります。
- 表地のヒダが2倍より多い場合、裾が取り難くなる事がありますのでお含みください。
- 両側面に巾20mmのマジックテープを縫付けることにより、表面に多少縫製跡が見受けられますのでお含みください。
- ご使用中のカーテンであっても、お持ちいただければお取付け可能です。



ワンタッチライナー付カーテン

遮光性・透過性について



遮光性

NIF基準の遮光性能を有することを示すマークです。

SD1・SD2・SD3はそれぞれ一般社団法人日本インテリアファブリックス協会(NIF)が定めるカーテン遮光性能1級、2級、3級に対応しており、以降遮光数値に従って自社基準で下表のようにSD4・SD5・SD6・SD7とランク分けしました。

遮光性評価 (自社基準)	遮光等級 (NIF基準)	遮光率 (%) (JIS-L1055A法)
↑光を通じにくい ↓光を通じやすい	SD1	遮光1級
	SD2	遮光2級
	SD3	遮光3級
↑光を通じにくい ↓光を通じやすい	SD4	—
	SD5	—
	SD6	—
	SD7	—

SD値が1～3の商品については、遮光カーテンとして寝室などに推奨しています。完全遮光品でも取付け方によって、レールの隙間などから光が漏れてくる場合があります。

遮光1級ランク表示

遮光1級カーテンについては、各商品掲載ページの遮光1級の後に「B1～B3」のランクを記載しています。

遮光1級 (B1)	遮光率100.00%で、裏面にラミネート・コーティング処理をしたカーテン
遮光1級 (B2)	遮光率100.00%のカーテン
遮光1級 (B3)	遮光率99.99%のカーテン

※小数点第3位を四捨五入しております。

遮光1級は遮光率99.99%以上という極めて厳しい条件で設定されていますが、使用状況により遮光性能の差があります。わずかな光漏れを明るく感じることもあり、遮光1級でもお部屋が暗室になるわけではありません。

STRINGS見本帳では遮光1級カーテンについて、自社基準に基づき、さらに3段階に区分することで、より高い遮光性能のあるカーテンを選びやすくしました。

夜を想定した場合のドレープの遮光性の違い

実験内容

掃き出し窓のある部屋を想定した模型に、人形と観葉植物を置き、夜の光の具合を再現しました。

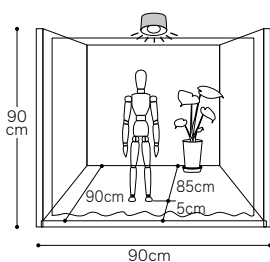

カーテンを吊らない場合

遮光1級 遮光率 100.00～99.99%

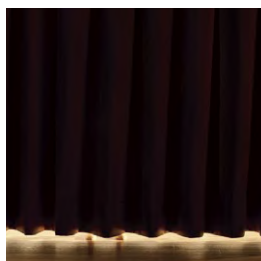

遮光3級 遮光率 99.79～99.40%

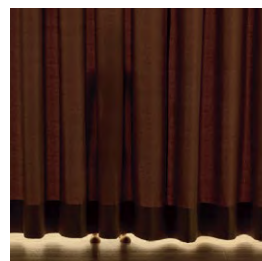

SD5 遮光率 97.99～95.00%

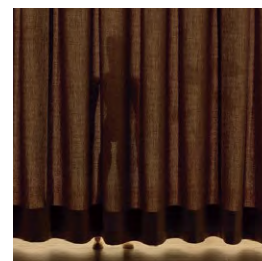

透過性 自社基準により、TP6～TP1の透過性評価をシアーカーテン・レース全点に表示しました。

透過性評価 (自社基準)	遮光等級 (NIF基準)	透過率 (%) (100-遮光率)
↑光を通じにくい ↓光を通じやすい	TP6	—
	TP5	—
	TP4	—
↑光を通じにくい ↓光を通じやすい	TP3	—
	TP2	—
	TP1	—

薄地カーテンがひかれた窓を外から見た時、室内のプライバシーがどの程度守られているのかについて、透過性の低いものからTP6・TP5・TP4…TP1と左表の様にランクを付けました。透過率(%)はそのカーテンの遮光率(%)を100から引いた値としています。(100-遮光率=透過率)

昼を想定した場合のレースの透過性の違い

実験内容

掃き出し窓のある部屋を想定した模型に、人形と観葉植物を置き、昼の光の具合を再現しました。

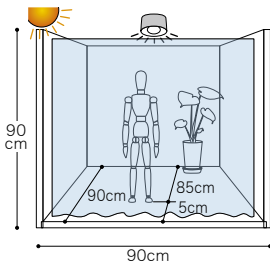

カーテンを吊らない場合

TP5 ミラー調 透過率 15.01～25.00%

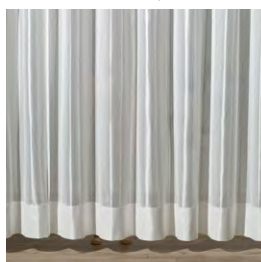

TP5 普通品 透過率 15.01～25.00%



TP2 ボイル 透過率 45.01～55.00%

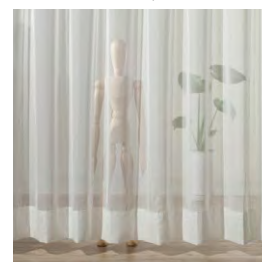

レースの機能性マークについて



遮熱レースについて

一般社団法人 日本インテリアファブリックス協会 (NIF) で制定された遮熱レースの基準に適合したシアーカーテンに表示できるマークです。

遮熱レースとは、シアーカーテン(レース、ボイル、オーガンジー、エンプロイダリー、ケースメント、薄手生地プリントカーテン)の内、下記に定める基準に適合し、室内温度の上昇を抑制すると共に、昼間の室内に適度な明るさを採り入れ、一般のシアーカーテンと比較して節電対策上の相対的効果が認められるものです。

試験方法及び判定基準

判定基準

遮熱率25%以上 (小数点第1位四捨五入)
採光率0.6%以上 (遮光率99.4%未満)

試験方法: カケンレフランプ法 (インテリア法)

熱線受光体 (黒色塗料塗付銅板を設置) の約5mm上に試料を保持し、更にその上約5mmにガラス板を設置し試験体とする。指定側面からランプを約50cmの距離で15分間照射して、裏面の熱線受光体の表面温度をサーモカメラを用いて経時的に測定する。ブランクとして試料なしの試験体を対角線上に設置し、同時に測定を行い遮熱率を算出する。試験は試験体とブランクの位置を入れ替えて2回測定し、平均値を試験結果とする。

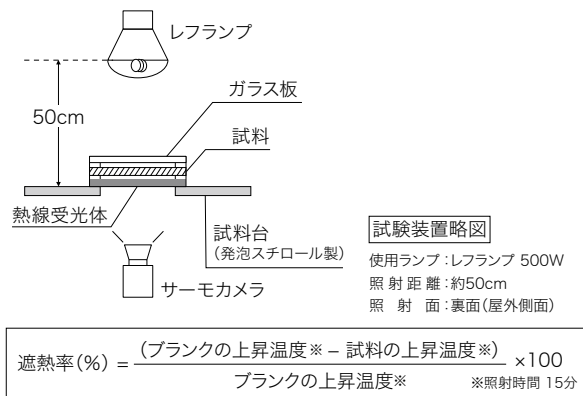

サーモ画像

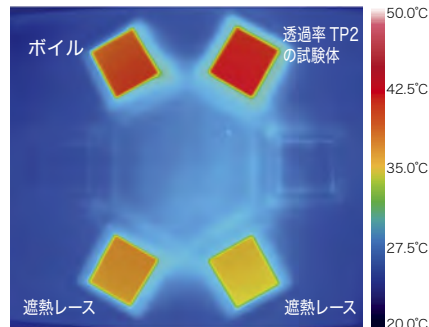

試験体にレフランプを15分間照射し、生地の表面温度をサーモカメラで撮影しています。



紫外線遮蔽 (UVカット) について

一般社団法人 日本インテリアファブリックス協会 (NIF) で制定されたUVカット性能の基準に適合したシアーカーテンに表示できるマークです。

太陽光線は、主に紫外線、可視光線、赤外線に大別されます。その中の紫外線は量などの日焼け、退色、また人間が紫外線に長時間さらされると皮膚、目、免疫系へ疾患を引き起こす可能性があるといわれています。紫外線はその波長により近、遠、極等に分類され、また人間の健康や環境への影響の観点から、近紫外線をさらにUVA (400~320nm)、UVB (320~280nm)、UVC (280nm未満)に分けることもあります。太陽光の中には、UVA、UVB、UVCの波長の紫外線が含まれていますが、その内UVCは通常はオゾン層に守られている地表には到達せず、UVA、UVBが地表に到達します。サンゲツでは、NIFの定める性能基準に基づき、紫外線 (地表に到達するUVA、UVBに該当) を70%以上カットするシアーカーテン・レースについて、各商品に「UVカットマーク」を表示しました。なお、一般的にレースカーテンをフラットで使用するよりもヒダを寄せることで、繊維間を光が屈折・反射し遮蔽効果が高まるといわれています。

試験方法及び判定基準

紫外線カット素材の加工効果統一評価法 (日本化学繊維協会) による分光光度計・全波長域平均法波長280~400nmの紫外線 (UVA、UVBに該当) をどれだけ遮蔽しているかを「紫外線遮断率 (%)」で表す。

※1ナノメートル(nm)=10億分の1m

判定基準

紫外線遮断率70%以上

紫外線遮蔽 (UVカット) のメカニズム

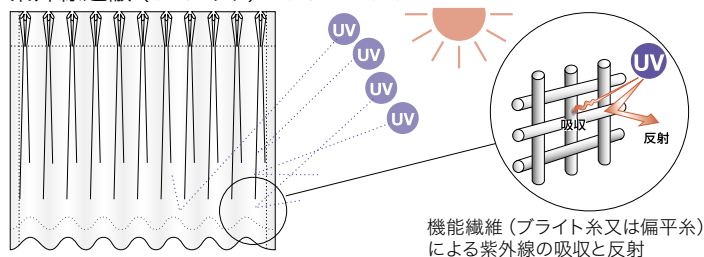

ミラー調レースについて

光を採り入れ、プライバシーは守ります。裏面にブライト糸を編み込むことによってミラー効果を持たせたレースカーテンです。

- 紫外線、可視光線、赤外線等の太陽光線を、一般レースに比べ10~20%多く遮ります。波長の短い光線 (UV) に対し、より高い効果が認められます。
- 昼間、外部からの視界はほとんど認められません。
- ご家庭での省エネルギー対策として、家具、量などの日焼けの軽減として、またプライバシーの保護等に効果があります。

分光光度計による太陽光線透過率比較試験 (当社比)

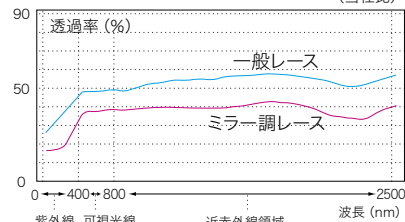

※グラフは実際の試験データをもとに作成したイメージ図です。

機能性マークについて



防虫について

蚊を寄せ付けにくい加工を施した商品を示すマークです。

ウイルスの感染源の一つである蚊を寄せ付けにくい特殊加工カーテンです。窓からの虫の侵入を抑制した、衛生管理に配慮したファブリックになります。

ポイント 虫を寄せ付けにくい特殊加工

特殊な薬剤を加工して、窓から虫が侵入するのを防ぎます。

未加工品

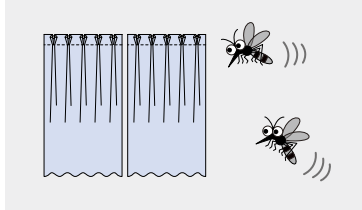

蚊が忌避しません。

加工品

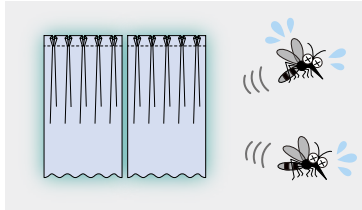

薬剤の効果により蚊が逃げていきます。

薬剤の試験結果

試験片: 110g/m²の試験片に加工

供試虫: ヒトスジシマカ雌成虫

洗濯: JIS L 0217 103法に基づく10回

モニター: A (男性)、B (男性)

試験方法: 約25×25×25cm³の大きさの蚊飼育用ケージに、供試蚊30匹を放ち25±2°C、湿度70~80%の条件下で、モニターの人の腕に肌の露出が無いよう筒状に加工試料を巻き、ケージ中に2分暴露した(指部分の刺咬を防除するため、手にビニール袋をする)。この間、腕に巻いた試料に止まった蚊の数を計数した。計数した蚊の数から、次式より静止率を算出した。また、未加工布での蚊の静止数との比較により、忌避率を算出した。

$$\text{静止率}(\%) = \frac{\text{静止蚊数}}{\text{供試蚊数}(30匹)} \times 100$$

$$\text{忌避率}(\%) = \frac{\text{対照区の蚊数} - \text{試験区の蚊数}}{\text{対照区の蚊数}} \times 100$$

試験結果

	洗濯回数	モニター	静止数	静止率(%)	忌避率(%)
未加工品	0回	A	22	73.3%	—
		B	21	70.0%	—
加工品	0回	A	2	6.7%	90.9%
		B	0	0.0%	100.0%
	10回	A	5	16.7%	77.3%
		B	5	16.7%	76.2%

※記載の数値は実測値であり、保証値ではありません。



消臭機能について

アストニッシュ《消臭》加工は、光触媒の力で室内の悪臭及びVOCを軽減します。

カーテンをご利用いただく際のさまざまな環境において、消臭機能が発揮される光触媒の消臭加工商品を示すマークです。

光が当たることにより、酸化チタン内部で電子(e⁻)と正孔(h⁺)が生成されます。電子は酸化チタンの表面の酸素と反応しスーパーオキシドアニオン(O₂⁻)を、正孔は酸化チタンの表面の水と反応しOHラジカル(・OH)といった活性酸素を生成します。その活性酸素を利用して悪臭を分解します。活性酸素は光と水・酸素が供給される限り発生し続けます。

消臭試験データ

四大生活悪臭

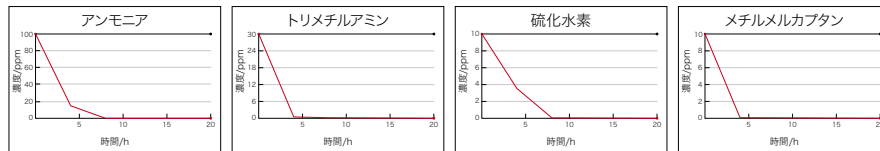

VOC

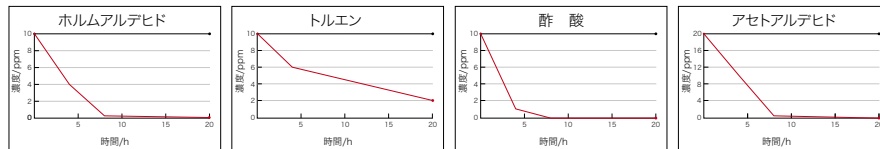

● 空試験
● 初期

【測定条件】

試料: 259g/m²の試験片に加工

条件: 10cm×10cmサンプル(事前に紫外線照射して活性化)/300mlフラスコ

ブラックライト下、紫外線強度0.8mW/cm²(ガラスの窓越しの太陽光レベル)

※記載数値は測定値であり、保証値ではありません。

光触媒消臭のメカニズム

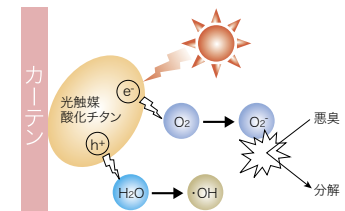

※消臭メカニズムは、消臭機能を模式化したものです。使用環境によって、消臭分解する成分や、消臭時間に違いが生じます。

臭気の種類と成分表

	建材接着剤	トイレの臭い	生ゴミの臭い	汗の臭い	加齢臭	タバコの臭い
ホルムアルデヒド	○					
トルエン	○					
アンモニア		○	○	○	○	○
硫化水素		○	○			○
酢酸		○		○	○	○
メチルメルカプタン		○	○			
トリメチルアミン			○			
アセトアルデヒド						○

※臭気成分は、各種臭いの代表成分ですべてを示すものではありません。



防カビについて

カビの繁殖を抑制する加工を施した商品を示すマークです。

カビの生育、繁殖を抑える防カビ機能のあるレースをSTRINGS見本帳で掲載しています。結露しやすい窓や水廻り近くの窓におすすめです。

ポイント1 カビの生育を抑制

加工された繊維にカビ菌が付着すると、菌の活性を阻害します。菌は他の菌に対し忌避信号を発するので、近くに繁殖しなくなり、カビの生育、繁殖抑制が期待できます。

ポイント2 安全性の高い加工剤を使用

人や環境に優しい、安全性の高い薬剤を使用しています。

急性毒性：経口 LD50 >5,000mg/kg (ラット)

変異原性：Ames試験 陰性 (主成分)

※カビ繁殖の抑制効果は、生地上に限られ、空間全体のカビ繁殖を抑えるわけではありません。

※病気の予防や治療に効果はなく、また全てのカビを死滅させるわけではありません。

※高温・多湿などの環境では、カビが繁殖する場合があります。

カビの生育を抑制するメカニズム

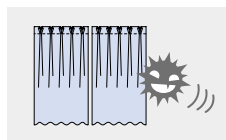

空気中に浮遊する菌がカーテンに付着します。

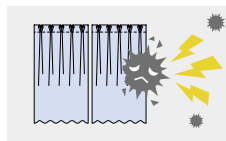

菌の外側の細胞壁が破壊され生育が抑制されます。同時に同種菌に対し忌避信号を発信します。

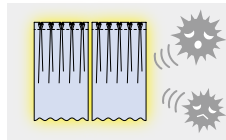

忌避信号が伝わった同種菌は近寄らなくなり、カビの繁殖が抑制されます。



制菌加工について

一般社団法人繊維評価技術協議会 (JTETC) の基準をみだし、高い制菌性能を有することを示すマークです。

優れた制菌効果で繊維上の細菌の増殖を抑制し、住環境を清潔に保ちます。

メリット1 優れた制菌性能

黄色ブドウ球菌、肺炎桿菌及びMRSA (メチシリン耐性黄色ブドウ球菌) に対して増殖を抑制します。

メリット2 耐洗濯性

制菌加工品は、特殊技術で制菌成分を繊維と強力に結合させているため、耐洗濯性に優れ、制菌効果が持続します。

メリット3 人・環境にやさしい加工剤

制菌加工剤は、(一社) 繊維評価技術協議会の安全性基準を全てクリアしています。

SEK制菌加工剤の安全性基準

加工剤	急性経口毒性試験 (LD50) : 2,000mg/kg以上
	変異原性試験 : 陰性
	皮膚刺激性試験 : 非刺激性・弱刺激性
	皮膚感作性試験 : 陰性
製品	ヒトパッチテスト : 陰性・準陰性

試験方法：定量試験 菌液吸収法 (JIS-L 1902)

約 2.0×10^4 個の試験菌を含む菌液0.2mLを0.4gの制菌加工繊維製品と綿標準布に接種し、37°C下で18時間培養する。培養後の生菌数を測定し、各活性値を算出して制菌性を評価する。

基準値：

標準布の接種直後に回収した菌数の平均値 : [A]

標準布の18時間培養後回収した菌数の平均値 : [B]

加工布の18時間培養後回収した菌数の平均値 : [C]

として制菌加工の場合 (殺菌活性値)

$(\log A - \log C) > 0$ で性能を有するものと認められる。

(ただしC≠0)。



※各ページの機能欄、SEKマークには「(一社) 繊維評価技術協議会」の表記は省略しています。

機能性マークについて



防炎性能・防災物品ラベルについて

消防法施行規則に基づく防炎性能試験に合格し、防炎性能を有することを示すマークです。

防災物品ラベルは洗濯によってその性能がどのように変化するかを基準に6種類に分けられます。

防災商品は決められた試験方法により防炎性能を有することを確認されたものであり、燃えないものではありません。火気には絶対に近づけないでください。

防災物品の種類	1.カーテン 暗幕					
	水洗い洗濯及びドライクリーニングについて基準に適合するもの	水洗い洗濯について基準に適合するもの	ドライクリーニングについて基準に適合するもの	洗濯後は再防炎処理の必要があるもの	洗濯後再防炎処理したもの	
物品ラベルの様式	<p>(イ)縫付</p>	<p>(ロ)縫付</p>	<p>(ハ)縫付</p>	<p>(ニ)ちょう付</p>	<p>(ホ)ちょう付</p>	<p>(ヘ)ちょう付</p>

※防災物品ラベルは、「防炎表示認定業者」の資格を消防署へ申請し認定を受けた防炎表示認定業者でなければ取り扱うことはできません。認定を受けると申請によって防災物品ラベルの交付を受けることができます。

※防災品については、その対象物品ごとに、防災物品ラベルを縫い付け、ちょう付けなどで見やすい箇所に取付けることになっています。

消防法の規制を受ける防災防火対象物 (特定防火対象物 抜粋版)

- 消防法第8条の3第1項により、防災物品を使用しなければならない場所 高層建築物(高さ31mを超える建築物)、地下街
- 政令で指定されたもの(消防法施行令別表 第1より)

2017年3月

(1) イ 劇場、映画館、演芸場又は観覧場 ロ 公会堂又は集会場	(6) て、同条第4項に規定する障害支援区分が「避難が困難な状態を示すものとして総務省令で定める区分に該当する者(以下「避難が困難な障害者等」という。)を主として入所させるものに限る。)又は同法第5条第8項に規定する短期入所若しくは同条第15項に規定する共同生活援助を行う施設(避難が困難な障害者等を主として入所させるものに限る。)(5)において「短期入所等施設」という。) ハ 次に掲げる防火対象物 (1)老人デイサービスセンター、軽費老人ホーム(ロ(1)に掲げるものを除く。)、老人福祉センター、老人介護支援センター、有料老人ホーム(ロ(1)に掲げるものを除く。)、老人福祉法第5条の2第3項に規定する老人デイサービス事業を行う施設、同条第5項に規定する小規模多機能型居宅介護事業を行う施設(ロ(1)に掲げるものを除く。)(5)その他これらに類するものとして総務省令で定めるもの (2)更生施設 (3)助産施設、保育所、幼保連携型認定こども園、児童養護施設、児童自立支援施設、児童家庭支援センター、児童福祉法(昭和22年法律第164号)第6条の3第7項に規定する一時預かり事業又は同条第9項に規定する家庭的保育事業を行う施設その他これらに類するものとして総務省令で定めるもの (4)児童発達支援センター、情緒障害児短期治療施設又は児童福祉法第6条の2の2第2項に規定する児童発達支援若しくは同条第4項に規定する放課後等デイサービスを行う施設(児童発達支援センターを除く。) (5)身体障害者福祉センター、障害者支援施設(ロ(5)に掲げるものを除く。)、地域活動支援センター、福祉ホーム又は障害者の日常生活及び社会生活を総合的に支援するための法律第5条第7項に規定する生活介護、同条第8項に規定する短期入所、同条第12項に規定する自立訓練、同条第13項に規定する就労移行支援、同条第14項に規定する就労継続支援若しくは同条第15項に規定する共同生活援助を行う施設(短期入所等施設を除く。) 二 幼稚園又は特別支援学校
(2) イ キャバレー、カフェ、ナイトクラブその他これらに類するもの ロ 遊技場又はダンスホール ハ 風俗営業等の規制及び業務の適正化等に関する法律(昭和23年法律第122号)第2条第5項に規定する性風俗関連特殊営業を営む店舗(二並びに(1)項イ、(4)項、(5)項イ及び(9)項イに掲げる防火対象物の用途に供されているものを除く。)(5)その他これに類するものとして総務省令で定めるもの ニ カラオケボックスその他遊興のための設備又は物品を個室(これに類する施設を含む。)(5)において客に利用させる役務を提供する業務を営む店舗で総務省令で定めるもの	
(3) イ 待合、料理店その他これらに類するもの ロ 飲食店	
(4) 百貨店、マーケットその他の物品販売業を営む店舗又は展示場	
(5) イ 旅館、ホテル、宿泊所その他これらに類するもの	
(6) イ 病院、診療所又は助産所 ロ 次に掲げる防火対象物 (1)老人短期入所施設、養護老人ホーム、特別養護老人ホーム、軽費老人ホーム(介護保険法(平成9年法律第123号)第7条第1項に規定する要介護状態区分が「避難が困難な状態を示すものとして総務省令で定める区分に該当する者(以下「避難が困難な要介護者」という。)を主として入居させるものに限る。)、有料老人ホーム(避難が「困難な要介護者」を主として入居させるものに限る。)、介護老人保健施設、老人福祉法(昭和38年法律第133号)第5条の2第4項に規定する老人短期入所事業を行う施設、同条第5項に規定する小規模多機能型居宅介護事業を行う施設(避難が困難な要介護者を主として宿泊させるものに限る。)、同条第6項に規定する認知症対応型老人共同生活援助事業を行う施設その他これらに類するものとして総務省令で定めるもの (2)救護施設 (3)乳児院 (4)障害児入所施設 (5)障害者支援施設(障害者の日常生活及び社会生活を総合的に支援するための法律(平成17年法律第123号)第4条第1項に規定する障害者又は同条第2項に規定する障害児であつ	
(9) イ 公衆浴場のうち、蒸気浴場、熱気浴場その他これらに類するもの	(16)の3) 建築物の地階((16)の2)項に掲げるものの各階を除く。)で連続して地下道に面して設けられたものと当該地下道とを合わせたもの((1)項から(4)項まで、(5)項イ、(6)項又は(9)項イに掲げる防火対象物の用途に供される部分に限る。)
(12) ロ 映画スタジオ又はテレビスタジオ	
(16) 複合用途防火対象物で、(1)項から(4)項まで、(5)項イ、(6)項、(9)項イ、又は(12)項(ロ)に掲げる防火対象物の用途に供されている部分	

※上記の表は防災防火対象物の特定防火対象物 抜粋版です。詳しくは、消防法施行令別表第1をご参照ください。



ウォッシュャブルについて

家庭用洗濯機で洗濯できることを示すマークです。

試験方法：JIS-L 1930 C4M法 吊干し繰り返し洗濯5回後の変化
 基準値：寸法変化率 $\pm 1\%$ 以内・ヨコ $\pm 2\%$ 以内 外觀が良好であること
 試験方法：JIS-L 0844 A-2号
 基準値：変退色4級以上 汚染4級以上

カーテンの寸法変化率 測定方法について

水洗い、ドライ洗濯時の寸法変化をドレープ、レース全規格について、実用洗濯に近い条件下で試験を実施し、表示しています。これにより、実際にそのカーテンを洗濯された際の状態が想定でき、物性試験値及びメンテナンス表示が実勢状態に即したものとなりました。各頁表記の+は伸び、-は縮みを表します。

$$\text{寸法変化率 (\%)} = \frac{l_1 - l_0}{l_0} \times 100$$

l_0 : 洗濯前 l_1 : 洗濯後 (マイナスは収縮を示し、プラスは伸びを示します。)

尚、各数値結果については上記条件下に基づくもので、製造ロット、製品の使用条件等によって変わることがあります。また、数値結果は保証値ではありませんのでご理解をお願いします。

試験方法：試料の作成 巾2,000mm×丈2,000mm(2倍ヒダ)の両開きカーテンを作成します。

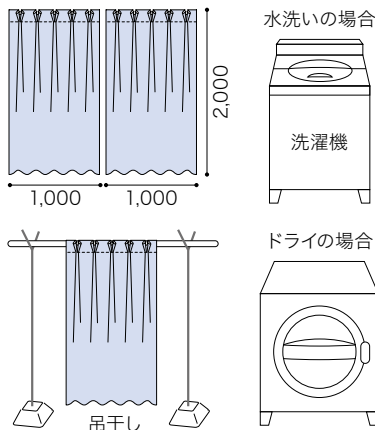

水洗いの場合
 洗剤：合成洗剤(弱アルカリ性)
 洗濯方法：家庭用洗濯機で約40°Cのぬるま湯で洗濯します。洗濯、吊干し乾燥を5回繰り返し、寸法の変化を測定します。(JIS-L 1930 C4M法準拠)

ドライの場合
 洗剤：パークロロエチレン使用(チャージソープ0.3%含む)
 洗濯方法：常温で予備洗い1分、本洗い2分行い、70°Cで7分乾燥を1回後、寸法の変化を測定します。

洗濯表示の説明 日本工業規格に基づいた各々の表示とその説明です。

※下表は「JIS L 0001の洗濯表示記号」(2016.12月改訂)における、サンゲツカーテン該当分を抜粋したものです。

洗濯表示の説明	洗濯処理		漂白処理		アイロン仕上げ処理		自然乾燥処理					
	40	液温は、40°Cを限度とし、洗濯機で弱い洗濯処理ができる。	30	液温は、30°Cを限度とし、洗濯機で弱い洗濯処理ができる。	△	塩素系及び酸素系漂白剤による漂白処理ができる。	☐	底面温度200°Cを限度として、アイロン仕上げ処理ができる。	☐	底面温度150°Cを限度として、アイロン仕上げ処理ができる。		
	☐	液温は、40°Cを限度とし、水洗いによる洗濯処理ができる。	☒	洗濯処理はできない。	☒	漂白処理はできない。	☐	底面温度110°Cを限度として、スチームなしでアイロン仕上げ処理ができる。	☒	アイロン仕上げ処理はできない。		
										ウエットクリーニング処理	☐	ウエットクリーニング処理ができる。通常の処理
										ドライクリーニング処理	☐	パークロロエチレン及び記号④の欄に規定の溶剤でのドライクリーニング処理ができる。弱い処理
										タンブル乾燥処理	☒	石油系溶剤(蒸留温度150°C~210°C、引火点38°C~)でのドライクリーニング処理ができる。弱い処理
											☒	ドライクリーニング処理ができない。
											☒	洗濯後のタンブル乾燥はできない。
											付記用語	洗濯用ネット使用/あて布使用



グリーン購入法適応商品について ※1

グリーン購入法
適応商品

サンゲツでは以下の基準に準じ、組成表示箇所再生系比率を掲載しています。

(2017年3月現在)

平成13年4月より施行されましたグリーン購入法により、国や独立行政法人等の各機関が、物品等を調達する際には、従来の価格や品質に加え、環境保全の観点より環境負荷の低減が可能かどうかを考慮した物品購入の推進が義務づけられました。地方公共団体、事業者、国民等についても環境物品等の調達の推進に努めることを推奨されています。※1 正式名称「国等による環境物品等の調達の推進等に関する法律」

環境物品等の調達の推進に関する基本方針 16.インテリア・寝装寝具 16-1 カーテン等(2017年3月現在)

(1)品目及び判断の基準等	[判断の基準]
カーテン 布製ブラインド	<p>●使用される繊維(天然繊維及び化学繊維)のうち、ポリエステル繊維又は植物を原料とする合成繊維を使用した製品については、次のいずれかの要件を満たすこと。</p> <p>①再生PET樹脂から得られるポリエステル繊維が、繊維部分全体重量比で25%以上使用されていること。ただし、繊維部分全体重量に占めるポリエステル繊維重量が50%未満の場合は、再生PET樹脂から得られるポリエステル繊維が、繊維部分全体重量比で10%以上、かつ、ポリエステル繊維重量比で50%以上使用されていること。</p> <p>②再生PET樹脂から得られるポリエステル繊維が、繊維部分全体重量比で10%以上使用されていること、かつ、製品使用後に回収及び再使用又は再生利用のためのシステムがあること。</p> <p>③再生PET樹脂のうち、故繊維から得られるポリエステル繊維が、繊維部分全体重量比で10%以上使用されていること。</p> <p>④植物を原料とする合成繊維であって環境負荷低減効果が確認されたものが、繊維部分全体重量比で25%以上使用されていること、かつ、バイオベース合成ポリマー含有率が10%以上であること。</p> <p>⑤植物を原料とする合成繊維であって環境負荷低減効果が確認されたものが、繊維部分全体重量比で10%以上使用されていること、かつ、バイオベース合成ポリマー含有率が4%以上であること。</p> <p>さらに、製品使用後に回収及び再使用又は再生利用のためのシステムがあること。</p> <p>[配慮事項]</p> <p>①臭素系防炎剤の使用が可能な限り削減されていること。 ③製品に使用される繊維には、可能な限り未利用繊維又は反毛繊維が使用されていること。</p> <p>②製品使用後に回収及び再使用又は再生利用のためのシステムがあること。 ④製品の包装又は梱包は、可能な限り簡易であって、再生利用の容易さ及び廃棄時の負荷低減に配慮されていること。</p>



F☆☆☆☆について

(一社)インテリアファブリックス性能評価協議会によって設けられた自主基準の統一マークで、ホルムアルデヒド放散速度に応じて3つの等級(F☆☆☆☆、F☆☆☆、F☆☆)に区別されています。STRINGS見本帳収録商品は、一部商品を除きF☆☆☆☆対応商品です。(一部商品:SC3005・SC3006、SC3080~SC3082、SC3221~SC3224、SC3703・SC3704、SC3870)

ホルムアルデヒド放散区分

区分	ホルムアルデヒド放散速度
F☆☆☆☆	5 μ g/mh以下
F☆☆☆	~20 μ g/mh以下
F☆☆	~120 μ g/mh以下





機能性繊維について

TEIJIN 帝人フロンティア株式会社 × sangetsu

カイトキ+FR

室内に自然光を採り入れながら、プライベート性も高めました。
帝人フロンティア(株)と(株)サンゲツの共同開発による多機能レースです。

レースカーテンを閉めても室内が暗くなりやすく、明るい快適な空間を提案します。
さらに家具や設備を紫外線から防ぐUVカット効果と、遮熱性能と保温性能による省エネ効果が期待できます。

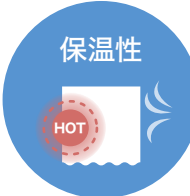
 光拡散性 空間にくまなく 光拡散	 採光性 遮光率80%未満の 透過性	 遮像性 昼の遮像性4級以上の 見えにくさ	 遮熱性 25%以上の 遮熱性能	 UVカット カット率 80%以上	 保温性 保温効果率 15%以上
--	---	--	--	--	---

明るい快適な空間を提案！

カイトキ+FRの光拡散性

多機能レース『カイトキ FR』を使用した部屋と、一般レースカーテンと比較すると、お部屋がより明るくなっていることが分かります。
※外、部屋内の明るさは同じ条件としています。

 カイトキFRのレースカーテン (SC3853)

 一般のレースカーテン

各種機能性試験値

照度試験 (光拡散性)

試験方法：
窓を挟んで隣り合った部屋を用意し、片方の部屋の窓枠に試料 (110cm×110cm) を取り付ける。もう一方の部屋から投光機による照射を行い、試料を取り付けた部屋内の照度を測定する (測定位置は窓と反対側の壁の上下左右9箇所)。

測定位置	試料			
	ブランク	SC3851	SC3852	SC3853
左上	286	345	326	331
左中	340	369	351	357
左下	682	355	363	374
中上	318	366	346	351
中央	376	392	373	383
中下	706	372	379	393
右上	291	341	323	324
右中	341	356	342	344
右下	650	335	348	352
平均	443	359	350	357

遮光性試験 (採光性)

試験方法: JIS L 1055 A 法 照度 100,000lx

遮光率 (%)	SC3851	SC3852	SC3853
	78.23	76.43	73.73

遮像性試験

試験方法：
窓を挟んで隣り合った部屋を用意し、片方の部屋に家具を設置して屋内側とし、もう一方の部屋を屋外側とする。試料 (110cm×110cm) を窓枠に取り付け、屋外側から屋内側の様子をカメラで撮影して、得られた画像を専用スケールに照らし合わせて、屋内の見えにくさを測定する。

昼試験			
試験結果	SC3851	SC3852	SC3853
屋外側: 照明あり (約1600lx) 屋内側: 照明あり (約500lx)	4.5	4.5	4.5
夜試験			
屋外側: 照明なし 屋内側: 照明あり (約500lx)	2.0	2.5	2.5

遮熱性試験

試験方法：
熱線受光体の約5mm上に試料、その約5mm上にガラス板を保持し、上方50cmからランプ光を照射して熱線受光体表面の温度をサーモカメラで測定。

遮熱率 (%)	SC3851	SC3852	SC3853
	35.3	33.1	32.4

紫外線遮蔽率試験 (UVカット)

試験方法：
紫外・可視・近赤外分光光度計UV-3600に積分球付属装置ISR-3100を取り付けたもので測定。
バンドパスフィルター使用
測定波長域: 280nm~400nm

試験結果	SC3851	SC3852	SC3853
遮蔽率 (%)	81.1	85.1	83.4

保温性試験

試験方法：
ガラス板で仕切られた冷気室と試験室を設置し、試験室側に約45cm×40cmの試験片を取り付け、両室の温度を約25℃に調整する。
冷却装置を用いて冷気室内を60分間冷却し、試験室内の温度変化を5分毎に測定、試験片を使用しない空気試験と比較して保温効果率を算出する。

試験結果	SC3851	SC3852	SC3853
保温効果率 (%)	18.9	22.6	23.4

涼しや® SE SUZUSHIYA® SE / 涼しや® SUZUSHIYA®

太陽の熱を反射し、室内温度の上昇を抑え、遮熱効果があります。

人体に影響のない特殊な金属酸化物を封入したポリエステル繊維です。金属酸化物により、太陽の熱を反射し、室内温度の上昇を抑える遮熱効果があります。加えて、涼しや®SEには万一の時も燃えにくい難燃性をプラスしました。

帝人フロンティア株式会社の登録商標です。

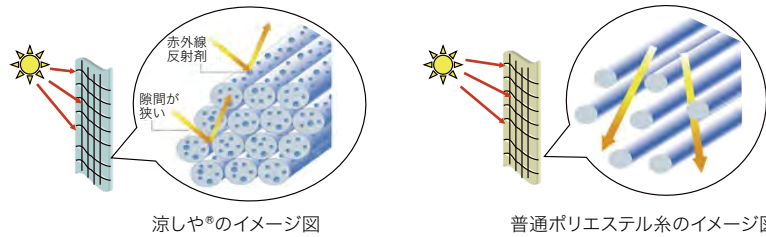

涼しや®のイメージ図

普通ポリエステル糸のイメージ図

WAVERON®+ ウェーブロン®+

光拡散性能により、プライバシーを守りながらお部屋を明るく。

特異な断面形状(四つ山扁平断面)により、外からの視線を遮ってプライバシーを保護しながらも、光拡散と採光性により自然光を室内の隅々まで採り入れるので、カーテンを閉めても室内が暗くならず快適です。また、特殊なポリマーにより家具やお肌を紫外線から守ります。

帝人フロンティア株式会社の登録商標です。

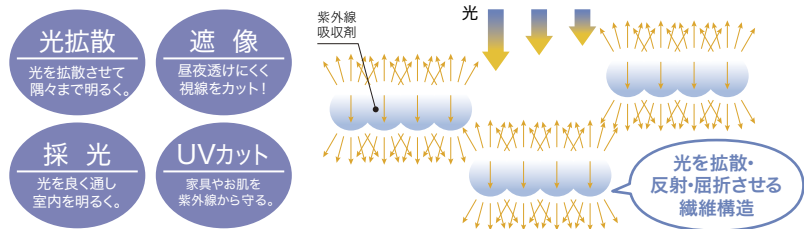

WAVERON® ウェーブロン®

室外からの視線をカットしてプライバシーを守ります。

特異な断面形状(四つ山扁平断面)により光を乱反射・屈折させますので、昼間はもちろん、夜でも一般レースまたはミラー調レースに比べ室内の様子を外部からわかりにくくしてくれます。昼間室内から外の様子は見ることができます。

帝人フロンティア株式会社の登録商標です。

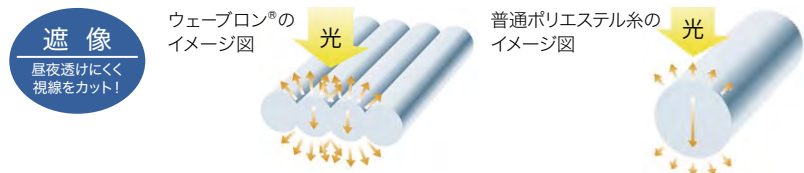

FCOT® エフコット®

外から室内への花粉やホコリの侵入を抑えます。

フィルター機能の秘密は、独自の繊維構造。
花粉やホコリをつかまえるやすいのは、繊維にクリンプ(縮み)があるから。一般的なカーテン用のポリエステル素材に比べ、外から室内への花粉やホコリの侵入を抑えます。

洗濯すると花粉が除去され、機能はそのまま。
キャッチした花粉は、ご家庭で簡単に洗濯でき、キレイに除去できます。また、繊維の構造そのものがフィルターの役割を果たすので、洗濯を繰り返しても機能はそのままです。

帝人フロンティア株式会社の登録商標です。



エフコット®のイメージ図

普通ポリエステル糸のイメージ図

e アースプラス™加工

吸着した細菌やウイルスを分解させるアースプラス™

アースプラス™は、食品添加物に認められた材料だけで作られたセラミックス複合技術。環境にも人にもやさしく、抗菌・抗ウイルスはもちろん、花粉等のアレル物質も抑制。嫌なニオイ対策等、多様なシーンでの効果が期待されています。

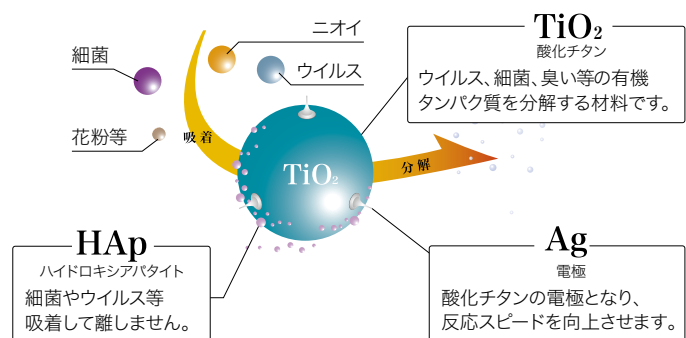

STYLE GUIDE

SHADE STYLE

CURTAIN STYLE

SEWING

FUNCTION

機能性繊維について

ECCO project

機能性・物性マーク一覧

商品の機能・物性・加工等については、下記マークで表示しています。

 <p>消防法施行規則に基づく防炎性能試験に適合することを示すマークです。</p>	 <p>家庭用洗濯機で洗濯できることを示すマークです。</p>
 <p>NIF基準の遮光性能を有することを示すマークです。(1級、2級、3級それぞれの評価基準についてはライティングハンドブックの表現に準拠しています)</p>	 <p>アストニッシュ《消臭》加工により、光触媒の力で消臭効果が期待できる商品を示すマークです。</p>
 <p>ほこり・汚れがつきにくく、洗濯等で汚れが落ちやすいことを示すマークです。</p>	 <p>NIF基準で制定された遮熱性能に適合したシアーカーテンに表示できるマークです。</p>
 <p>洗濯等で汚れが落ちやすく、更に洗濯時の逆汚染による黒ずみを防止する加工を施してあることを示すマークです。</p>	 <p>NIF基準で制定されたUVカット性能に適合したシアーカーテンに表示できるマークです。</p>
 <p>蚊を寄せ付けにくい加工を施した、防虫効果が期待できる商品を示すマークです。</p>	 <p>光をとりいれ、プライバシーは守ります。裏面にブライト糸を編み込むことによってミラー効果を持たせたレースカーテンです。</p>
 <p>カビの繁殖を抑制する加工を施した、防カビ効果が期待できる商品を示すマークです。</p>	<p>F^{LE}☆☆☆☆</p> <p>インテリアファブリックス性能評価協議会によって設けられた自主基準の統一マークで、ホルムアルデヒド発散速度に応じて3つの等級(F^{LE}☆☆☆☆、F^{LE}☆☆☆、F^{LE}☆☆)に区別されています。</p> <p>※STRINGS見本帳収録商品は、一部商品を除きF^{LE}☆☆☆☆対応商品です。(一部商品:P87参照)</p>
 <p>(一社)繊維評価技術協議会(JTETC)の基準をみたし、黄色ブドウ球菌、肺炎桿菌、MRSA等の細菌の抑制に効果があり、制菌性能を有することを示すマークです。</p>	
 <p>※1 グリーン購入法に適合した商品を示すマークです。 ※1 正式名称「国等による環境物品等の調達に関する法律」</p>	<p>耐光堅牢度について</p> <p>レースの掲載商品において耐光堅牢度が7級もしくは7級以上を有するものには、掲載各頁に性能数値を表示しております。これらは一般品に比べ耐光堅牢度が優れていることを示すものです。</p>
 <p>サンゲツカーテン・エコプロジェクトにおけるリサイクル区分のマークです。</p>	

サンゲツカーテン・エコプロジェクトについて



カーテンの回収 Sangetsu Curtain Recycle Systems

サンゲツカーテン・リサイクルシステム

ご不要になりました弊社カーテンの回収をいたします。

サンゲツではお客様の手元にお届けする全てのカーテンに、右記のようなタグラベルを付けています。

このラベルが付いているカーテンについては弊社が責任を持って回収し、

「自然環境の保護」の観点から、なるべくゴミを増やさない処理を行います。

(表面(例))



(裏面(例))

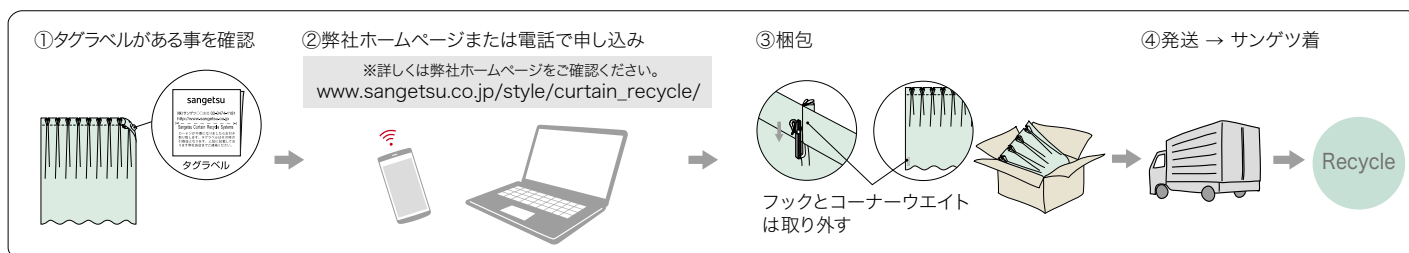

回収の手順

- ①弊社カーテンに、「サンゲツカーテン・リサイクルシステム」のタグラベルが付いている事をご確認ください。
- ②弊社ホームページより、エコプロジェクトへお申し込みください。(お電話の場合は、タグラベルに記載している電話番号へご連絡ください。)
- ③弊社指定の運送会社に依頼して、「サンゲツ中部支社 エコプロジェクト宛」に発送してください。
 - 縫製カーテン(メカニックレールが付いていないもの)の場合
フック・ウエイト(ウエイトテープ等の金属部分)については、お住まいの地域の処理方法に基づき、別途廃棄いただきますようお願いいたします。
 - シェード類(メカニックレールが付いているもの)の場合
カーテン生地をメカニックレールから取外します。チェーンやウエイト、レールやブラケット、バー等の金属部品につきましては、お住まいの地域の処理方法に基づき、別途廃棄いただきますようお願いいたします。
- ④弊社に届いたカーテンは、責任を持ってリサイクルいたします。

免責事項

- 「サンゲツカーテン・リサイクルシステム」のタグラベルのないカーテンについては受取りいたしかねます。カーテンの繊維素材が不明の場合、リサイクル時の分別ができませんのであらかじめご了承ください。2000年10月以降にご注文いただいた弊社カーテンは、全てこのラベルを縫い付けてお届けしています。
- メカニックレール等の金属部品の廃棄方法は、地方自治体により取り扱いが異なる場合がありますので、お住まいの地域の処理方法に基づき、別途廃棄いただきますようお願いいたします。

回収したカーテンの再利用について

回収させていただいたカーテンのリサイクル活用は、そのカーテンの素材や加工、状態の違いによって方法が異なります。現在のリサイクル活用法は大別して右記の3通りに分けられますが、弊社では繊維原料に再生する「ケミカルリサイクル」による活用を第一に考えています。

※リサイクル活用法

 ケミカル リサイクル	 マテリアル リサイクル	 サーマル リサイクル
回収したカーテンを 繊維原料に戻します。	回収したカーテンを他の 繊維製品(フェルト、ウェ ス等)に加工します。	回収したカーテンを固形 燃料化して熱エネルギー にします。
 繊維	 フェルトなど	 発電燃料 (固形燃料)等

注) リサイクル活用法については、技術革新その他の理由で変更になる場合があります。

安心してシェード等をご使用いただくために

サンゲツでは小さなお子さまがいるご家庭でも、安心してシェードやスクリーン類をご使用いただくために、次の部品を整備しています。

■コード留め具 (コードクリップ)

コードやチェーンを束ねる部品です。
子供の手の届かない位置で束ねること
により事故を防止する効果があります。

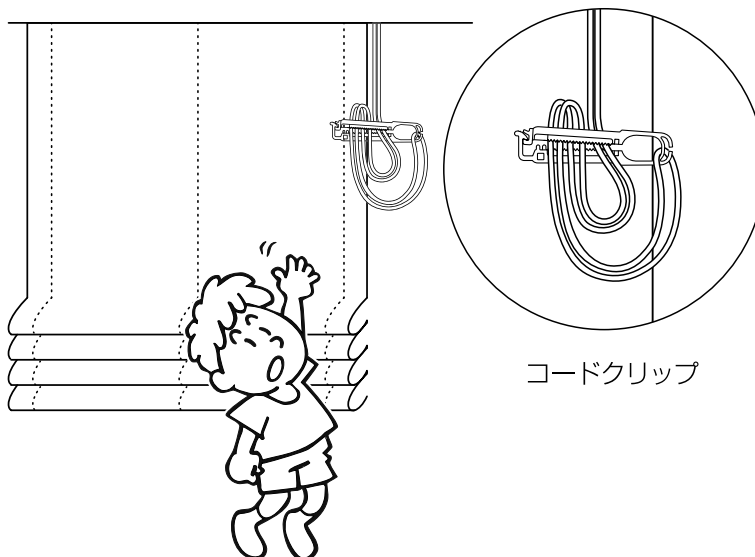

子供は思わぬ行動をとります。大人の常識は通用しません。
子供をコードやチェーンで遊ばせないように注意してください。



コードやチェーンが体に巻きついたり、
引っかかるようなことをしないでください。
事故の恐れがあります。



小さなお子さまがいるご家庭では、ブラインド
やスクリーンのコードやチェーン類の近くに
ソファやベッドを置かないでください。
ソファやベッドに上がれば手が届き、事故の
恐れがあります。



■安全対策品をご使用になっても、事故が完全に回避されるわけではありません。コードやチェーンの危険性を十分に認識したうえでご使用をお願いします。

一般社団法人 日本インテリアファブリックス協会



INDEX

各種スタイル・メンテナンス インデックス

カーテンスタイル

カーテン (LP仕様・SS仕様・SA仕様) のご注文方法	P.94
スタイルカーテンのご注文方法	P.95
バランス・クッション・ベッドカバーの仕様とご注文方法	P.96
ミシンのテクニカルファクター	P.97

特殊スタイル

グラデーションシアー	P.98
リボンシュシュシアー	P.99
パッチワークカーテン	P.100
トップリボン・トリム付ハイギャザー・ラフウェーブバランス付カーテン	P.101
クッション・タッセル	P.102

シェードスタイル

シェードのご注文方法	P.103
メカニクレールの特徴	
シェード・コード式	P.104
ツインシェード・コード式	P.105
シェード・ドラム式	P.106
ツインシェード・ドラム式	P.107
ドラムギア式	P.108
ツインシェード フロント操作リターン付・コード式	P.109
パネルトラックの仕様とご注文方法	P.110
ロールスクリーンの仕様とご注文方法	P.112
シェードと適応窓について	P.113
シェードを出窓に取付ける際のご注意	P.114

取り扱いとメンテナンス

サンゲツカーテンのお取り扱いについて	P.116
シェードのメンテナンス方法	P.117

プレーンシェード価格表

プレーンシェード 価格表の見方	P.118
プレーンシェード ドラム式 価格表	P.119

商品データ	P.126
事業所一覧	P.136

カーテン(LP仕様・SS仕様・SA仕様)のご注文方法

1 使用生地と縫製仕様をご指定ください。

例:SC3057 LP仕様 (形態安定・ライトプリーツ加工付)

- 特に指定がない場合は、標準縫製仕様(ドレープはLP仕様・レースはSS仕様)で縫製します。ただし、LP仕様が出来ないドレープはSS仕様で縫製します。シアーカーテン・レースのヨコ使い商品は裾がウエイトウーリーロック仕上げとなります。(ただし、エバ柄など一部商品は刺繍仕上げまたは折り返し加工になります。)この仕様以外で作成する場合は必ずご指定ください。
- ヒダの柄取り縫製は標準仕様ではありませんので、あらかじめ価格および仕様をご確認ください。
- リバーシブル生地の場合は、使用面(A面/B面)をご指定ください。指定がない場合は、A面仕上げとなります。

2 仕上りサイズをご指定ください。

例:巾214cm 丈179cm カン下寸法

- 採寸した窓サイズをもとに、カーテンの仕上り巾(W)と仕上り丈(H)を計算してcm単位でご指定ください。

カーテンの仕上り巾について ・LP仕様(形態安定加工)、SA仕様(形状記憶加工)の場合 → カーテン仕上り巾(W)=レールの長さ×1.07
 ・SS仕様の場合 → カーテン仕上り巾(W)=レールの長さ×1.05

- 総丈・カン下どちらかの寸法をご指定ください。(見本帳や、お仕立上り価格表は全てカン下寸法で表示してあります。)

仕上り巾

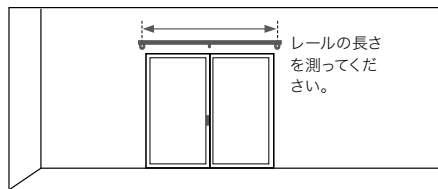

$(\text{レールの長さ}) \times (1.07) = \text{仕上り巾}$
カーテンのゆとり
 (例) $200\text{cm} \times 1.07 = 214\text{cm}$

仕上り丈(掃き出し窓の場合)

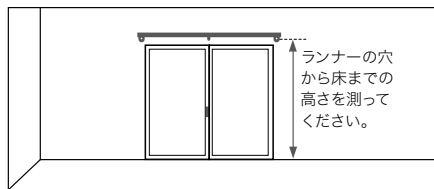

$(\text{床までの高さ}) - (1\text{cm}) = \text{仕上り丈}$
 (例) $180\text{cm} - 1\text{cm} = 179\text{cm}$

※二重吊りの場合、レースはドレープより1cm短くします。

仕上り丈(腰窓の場合)

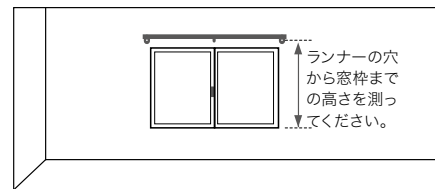

$(\text{窓枠までの高さ}) + (15 \sim 20\text{cm}) = \text{仕上り丈}$
 (例) $100\text{cm} + 15\text{cm} = 115\text{cm}$

※二重吊りの場合、レースはドレープより1cm短くします。

サイズの測り方

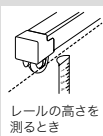
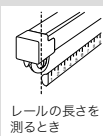

カーテンレールの採寸は市販の金属メジャーを用い、両端のキャップストップ(レールカバー)の穴を基準に測ってください。

総丈とカン下



総丈とは生地全体の長さのことです。また、カン下とはランナーの穴から生地の下までの長さを示しています。

3 フックの種類と開け方をご指定ください。

例:Aフック 両開き

- フックの種類は2種類(Aフック・Bフック)あります。吊り元のレールに合わせてお選びください。
- カーテンの開け方は窓の形に合わせてお選びください。縦長の窓には片開きのカーテンをおすすめします。

吊り元のレールとフックの種類



カーテンの開け方

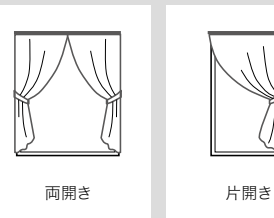

4 窓数とタッセルの本数をご指定ください。

例:1セット タッセル2本

- タッセルは、特に指定がない場合、図のような標準タッセル(舟形タッセル)の仕様になります。(ドレープのお仕立上り価格表にはタッセル代を含んでいます。)

標準タッセル(舟形タッセル)
 カーテンの共生地で作成するタッセル



スタイルカーテンのご注文方法

1 スタイル名をご指定ください。

例:スカラップM型 共生地フリル付

- スタイルカーテンのスタイル名をご指定ください。その際、縫製可能スタイルであることをご確認ください。

2 使用生地とご注文数量をご指定ください。

例:SC3758 1セット

- トリム付の場合は、必ずトリム品番をご指定ください。
- パッチワークカーテン、テーピング付カーテン、ボーダー付カーテンの場合は、使用生地をご指定ください。
- リバーシブル生地の場合は、使用面(A面/B面)をご指定ください。指定がない場合は、A面仕上げとなります。
- ストレートフラット・G型アートバランスの場合は、ボンディング(芯地)の仕様をご指定ください。(ハードタイプ/ソフトタイプ)

3 仕上りサイズをご指定ください。

例:巾186cm 丈115cm カン下寸法

- 採寸した窓サイズをもとに、カーテンの仕上り巾(W)と仕上り丈(H)を計算してcm単位でご指定ください。
- 総丈・カン下どちらかの寸法表示をご指定ください。(見本帳や、お仕上り価格表は全てカン下寸法で表示してあります。)
- スカラップカーテンのウェーブを出窓に合わせる場合は、必ず割付けをご指定ください。
- セパレートカーテンの場合は、必ずピース数をご指定ください。
- バランスをご注文の際は、必ず左奥行き(W1)、正面(W2)、右奥行き(W3)、丈(H)をご指定ください。

仕上り巾

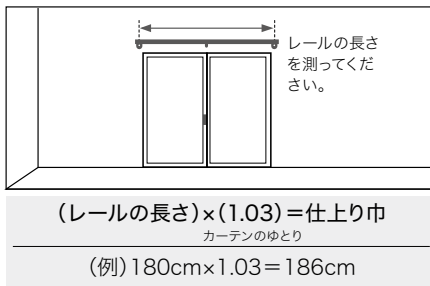

仕上り丈(掃き出し窓の場合)

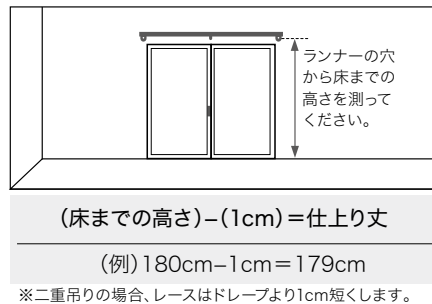

仕上り丈(腰窓の場合)

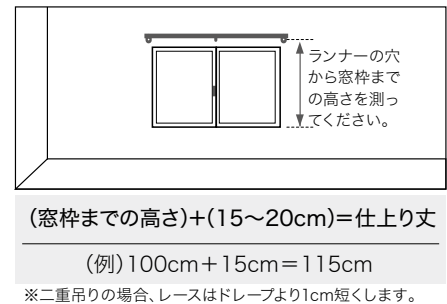

サイズの測り方

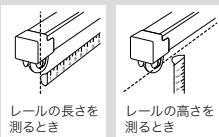

カーテンレールの採寸は市販の金属メジャーを用い、両端のキャップストップ(レールカバー)の穴を基準に測ってください。

総丈とカン下

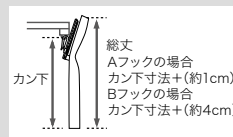

総丈とは生地全体の長さのことです。また、カン下とはランナーの穴から生地の下までの長さを示しています。

4 フックの種類をご指定ください。

例:Aフック

- フックの種類は2種類(Aフック・Bフック)あります。吊り元のレールに合わせてお選びください。

吊り元のレールとフックの種類



バランス・クッション・ベッドカバーの仕様とご注文方法

バランス

バランスの名称	ストレートフラット バランス	フリースバランス	ギャザーバランス
仕上りイメージ図			
ヒダ倍率・吊り元の仕様	1倍・プレーンヒダ	2倍・逆ボックスヒダ	2.2~2.5倍・ギャザーヒダ
製作制限	H(丈):20cm以上	H(丈):20cm以上	H(丈):20cm以上
取付け方法	打ち付け	打ち付け	打ち付け(ギャザーフック可)
	マジックテープ	マジックテープ	マジックテープ

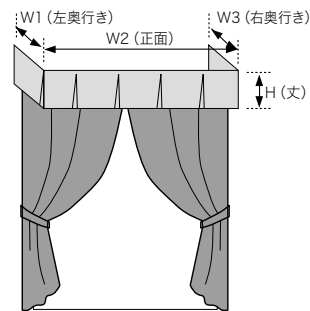

※バランスのバリエーションについては、P.76をご覧ください。

- ご注文方法**
- 1 バランスの名称をご指定ください。 例: フリースバランス
 - 2 生地品番とご注文数量をご指定ください。 例: SC3057 1セット
 - 3 仕上りサイズをご指定ください。 例: W1:15cm / W2:200cm / W3:15cm / H:20cm
 - 仕上りサイズは、左奥行き(W1)、正面(W2)、右奥行き(W3)、丈(H)をご指定ください。

クッション

スタイル名	プレーンクッション	共生地パイピングクッション
<p>仕上りサイズ</p> <p>中材なしのカバーのサイズです。</p>		
パイピング巾	—	5mm

羽毛クッション(中材)

軽くへたりの少ないフェザーを使用しています。
羽毛の復元力で上質感のあるクッションになります。

品番	サイズ(cm)	詰め物重量	価格
FN801	45×45	0.7kg	3,900円/個
FN802	50×50	0.95kg	4,800円/個
FN803	55×59	1.2kg	6,000円/個

※上記サイズ以外の製作は、別途お見積り致します。
弊社営業窓口までお問い合わせください。

※クッションのバリエーションについては、P.76をご覧ください。

- ご注文方法**
- 1 クッションの名称をご指定ください。 例: 共生地パイピングクッション
 - 2 生地品番と受注数量をご指定ください。 例: SC3014 1個
 - 3 仕上りサイズと中材の有無をご指定ください。 例: W45cm L45cm 中材あり 羽毛クッションFN801
 - 中材につきましては、羽毛クッションまたは綿クッションをご指定ください。
(ご指定のない場合は、綿クッションになります)

ベッドカバー

スタイル名	プレーンスタイル	フリルスタイル	ボックススタイル
スタイル番号	B-2 	B-3 	B-4

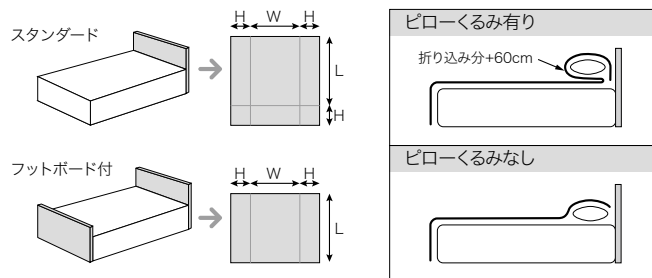

※ベッドカバーのバリエーションについては、P.77をご覧ください。

- ご注文方法**
- 1 スタイル名・スタイル番号をご指定ください。 例: ベッドカバー プレーンスタイル B-2
 - 2 生地品番とご注文数量をご指定ください。 例: SC3053 1枚
 - 3 ベッドの形と仕上りサイズをご指定ください。 例: フットボード付 W120cm / L197cm / H50cm (巾継ぎ中央)
 - 4 ピローくるみの有無をご指定ください。 例: ピローくるみなし
 - ピローくるみ有りの場合は、丈に60cmを加えた長さで縫製します。

ミシンのテクニカルファクター

縫製品の仕上りには、ミシン針の太さ、糸番手などのハードウェア要素も大きく関係します。
サンゲツでは、生地それぞれに応じたミシンのテクニカルファクターをA-1～Eの5種8区分に区分けしています。

パターン区分	生地区分	ミシン機種	針番手 ^{※1} (#)	縫糸番手(スパン)	縫目ピッチ(/3cm)	ミシン速度 ^{※2} (針/分)	備考
A-1	超厚手ドレープ	本縫い	14	60	10~12	2000~2500	厚手ベルベット調
A-2		本縫い・すくい縫い	11~14	60	5(スキップナシ)	1500~2000	
B-1	厚手ドレープ	本縫い	11	90	10~12	2000~2500	モール生地程度
B-2		本縫い・すくい縫い	11~14	60	5(スキップナシ)	1500~2000	
C-1	ドレープ	本縫い	9~11	90	10~12	2000~2500	糸が太く目が粗い生地
	ドレープ (ザックリタイプ)						
	綿布(プリント)						
	暗幕地(無地)						
	コントラクト 薄地無地						
	ケースメントタイプ						
	レース編目粗						
レース編目密							
C-2	ドレープ	すくい縫い	11~14	60	5(スキップナシ)	1500~2000	糸が太く目が粗い生地
	ドレープ (ザックリタイプ)						
	暗幕地(無地)						
D	完全遮光	本縫い(かぶせ縫い)	11	60	9~10	1200	
E	ポイル・オーガンジー	本縫い	9	90	10~12	2000~2500	

- 上記の縫い方は、耳部二重折り返し・裾を本縫いもしくはすくい縫いで行うときの縫製データを掲載しております。
- 上記のデータは、1本針本縫い上下送りミシン/本縫い奥まつり用すくい縫いミシンを使用した場合の目安値であり、ミシンの機種や縫い調子によって異なりますのでお含みください。

※1 針番手は、日本工業規格に基づくものです。

※2 ミシン速度は、ミシン部のプーリーの回転数を表示しております。

STRINGS 特殊スタイル価格表

特殊掛率品
(カーテンスタイル)

グラデーション ストライプシアアー

Beside P.4

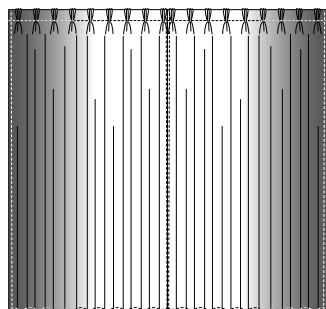

使用品番 SC3693~SC3695(タテ使い)
 ヒダ倍率 約2倍ヒダ
 吊り元 3つ山
 サイド 25mmダブル折返し
 裾 ウェイト生地巻
 製作範囲 仕上り巾 片開き 90cm~145cm
 両開き 180cm~290cm
 最大仕上り丈380cm
 デザインサイズ 両端から5山目位まで柄が入る(2倍ヒダの場合) ※両開きの場合、柄部分は両端になります。

- 製作幅により、柄の見え方が異なるのでお含みください。
 - 柄部分を開口部にする場合は、別途ご指示ください。
 - ヒダ倍率、吊り元、裾の縫製仕様を変更する場合はオプションとなるので、別途ご指示ください。
- ※オプションは全て別途お見積りとなるので、弊社営業窓口にお問い合わせください。

特殊カーテンスタイル		約2倍ヒダ・タッセルなし		円(税別)/cm	
W▶	片開き(1巾)	W▶	両開き(2巾)		
H▼		H▼			
~120	17,600	~120	34,000		
~140	19,700	~140	38,100		
~160	21,700	~160	42,100		
~180	23,700	~180	46,200		
~200	25,700	~200	50,200		
~220	27,800	~220	54,300		
~240	29,800	~240	58,400		
~260	31,800	~260	62,400		

グラデーション ストライプシェード

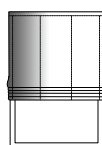
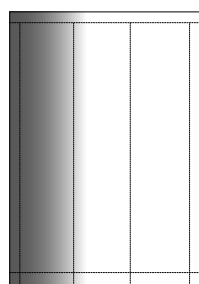

使用品番 SC3693~SC3695(タテ使い)
 製作範囲 最大仕上り巾290cm
 最大仕上り丈300cm
 デザインサイズ 無地:柄=約3:2
 ※仕上り巾と仕上り丈は、上記製作範囲を元にコード式・ドラム式の製作可能範囲に準じます。

- 柄部分を左右どちらにするかご指示ください。

特殊ブレンシェード		ドラム式					円(税別)/cm	
W▶	40~60	~90	~140	~190	~240			
H▼	1W	2W	3W	4W	5W			
81~100	32,900	35,000	37,300	39,500	41,800			
~120	35,600	37,600	40,000	42,100	44,400			
~140	39,500	41,500	43,900	46,000	48,400			
~160	42,400	44,500	46,800	49,000	51,300			
~180	45,000	47,100	49,500	51,600	54,000			
~200	47,600	49,700	52,100	54,200	56,600			
~220	50,600	52,700	55,100	57,200	59,600			

コード式 上記価格表-3,000円

グラデーション ボーダーシアアー

Beside P.6

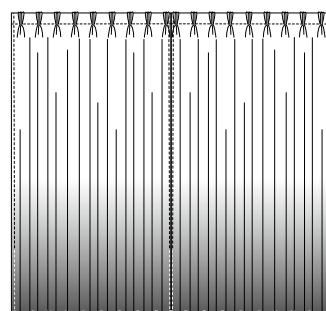

使用品番 SC3693~SC3695(ヨコ使い)
 ヒダ倍率 約2倍ヒダ
 吊り元 3つ山
 サイド 25mmダブル折返し
 裾 ウェイト生地巻
 製作範囲 最大仕上り巾650cm
 最大仕上り丈280cm
 デザインサイズ 無地:柄=約3:2
 ※柄部分(グラデーション)は裾になります。

- 柄部分を吊り元にする場合は、別途ご指示ください。
 - ヒダ倍率、吊り元、裾の縫製仕様を変更する場合はオプションとなるので、別途ご指示ください。
- ※オプションは全て別途お見積りとなるので、弊社営業窓口にお問い合わせください。

特殊カーテンスタイル		約2倍ヒダ・タッセルなし					円(税別)/cm	
W▶	~150	~200	~250	~300	~350			
H▼	3.3m	4.3m	5.3m	6.3m	7.3m			
~120	32,400	41,900	51,300	60,700	70,200			
~140	33,000	42,600	52,200	61,800	71,400			
~160	33,600	43,400	53,200	63,000	72,800			
~180	34,200	44,100	54,100	64,100	74,000			
~200	34,800	44,900	55,100	65,200	75,400			
~220	35,400	45,700	56,100	66,400	76,700			
~240	36,000	46,500	57,000	67,500	78,000			
~260	36,600	47,300	58,000	68,700	79,400			

グラデーション ボーダーシェード

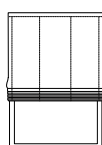
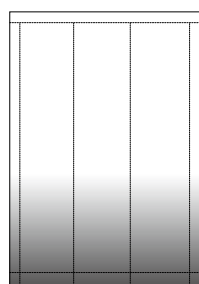

使用品番 SC3693~SC3695(ヨコ使い)
 製作範囲 最大仕上り巾400cm
 最大仕上り丈260cm
 デザインサイズ 無地:柄=約3:2
 ※柄部分(グラデーション)は裾になります。
 ※仕上り巾と仕上り丈は、上記製作範囲を元にコード式・ドラム式の製作可能範囲に準じます。

- 柄部分を吊り元にする場合は、別途ご指示ください。

特殊ブレンシェード		ドラム式					円(税別)/cm	
W▶	40~60	~90	~140	~190	~240			
H▼	1W	2W	3W	4W	5W			
81~100	23,700	29,700	36,800	44,700	52,100			
~120	24,100	30,100	37,600	45,700	53,200			
~140	24,300	30,600	38,200	46,600	54,200			
~160	25,000	31,600	39,300	47,900	55,700			
~180	25,400	32,000	39,900	48,900	56,800			
~200	25,800	32,500	40,600	49,600	57,900			
~220	26,500	33,300	41,700	50,900	59,400			

コード式 上記価格表-3,000円(最小仕上り巾:18cm)

カーテンスタイル

仕様と価格表
特殊スタイル

シェードスタイル

取り扱いとメンテナンス

ブレンシェード価格表

商品データ

リボンシュシュ ストライプシアアー

Beside P.8

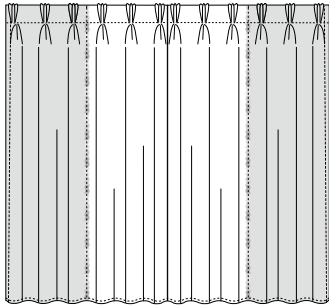

使用品番 SC3708~SC3710(タテ使い)
 ヒダ倍率 約2倍ヒダ
 吊り元 3つ山
 サイド 25mmダブル折返し
 裾 ウェイト生地巻
 製作範囲 仕上り巾 片開き 70cm~135cm
 両開き 140cm~270cm
 最大仕上り丈380cm
 デザインサイズ 両端から3山目と4山目の間にリボン柄部分が入る(2倍ヒダの場合)
※両開きの場合、濃色無地部分は両端になります。

- 製作幅により、柄の見え方が異なるのでお含みください。
 - 濃色無地部分を開口部にする場合は、別途ご指示ください。
 - ヒダ倍率、吊り元、裾の縫製仕様を変更する場合はオプションとなるので、別途ご指示ください。
- ※オプションは全て別途お見積りとなるので、弊社営業窓口にお問い合わせください。

特殊カーテンスタイル 約2倍ヒダ・タッセルなし 円(税別)/cm

W▶	片開き(1巾)	W▶	両開き(2巾)
H▼		H▼	
~120	20,200	~120	39,100
~140	22,600	~140	43,800
~160	25,000	~160	48,600
~180	27,400	~180	53,300
~200	29,800	~200	58,100
~220	32,100	~220	62,900
~240	34,500	~240	67,700
~260	36,900	~260	72,500

リボンシュシュ ストライプシェード

Beside P.9

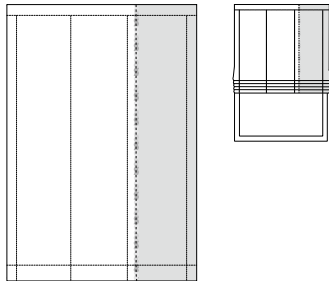

使用品番 SC3708~SC3710(タテ使い)
 製作範囲 最大仕上り巾290cm
 最大仕上り丈300cm
 デザインサイズ 淡色無地:濃色無地=約7:3
※仕上り巾と仕上り丈は、上記製作範囲を元にコード式・ドラム式の製作可能範囲に準じます。

- 濃色無地部分を左右どちらにするか、ご指示ください。

特殊ブレンシェード ドラム式 円(税別)/cm

W▶	40~60	~90	~140	~190	~240
H▼	1W	2W	3W	4W	5W
81~100	35,600	37,700	40,000	42,100	44,400
~120	38,500	40,600	42,900	45,100	47,400
~140	43,000	45,100	47,400	49,500	51,900
~160	46,300	48,400	50,700	52,800	55,200
~180	49,200	51,300	53,700	55,800	58,200
~200	52,200	54,300	56,600	58,800	61,200
~220	55,500	57,600	60,000	62,100	64,500

コード式 上記価格表-3,000円

リボンシュシュ ボーダーシアアー

Beside P.10

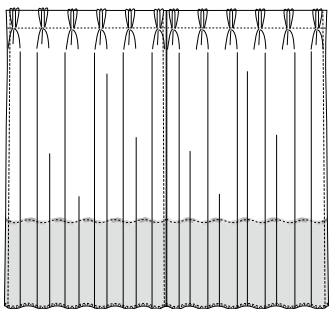

使用品番 SC3708~SC3710(ヨコ使い)
 ヒダ倍率 約2倍ヒダ
 吊り元 3つ山
 サイド 25mmダブル折返し
 裾 ウェイト生地巻
 製作範囲 最大仕上り巾650cm
 最大仕上り丈280cm
 デザインサイズ 淡色無地:濃色無地=約7:3
※濃色無地部分は裾になります。

- 濃色無地部分を吊り元にする場合は、別途ご指示ください。
 - ヒダ倍率、吊り元、裾の縫製仕様を変更する場合はオプションとなるので、別途ご指示ください。
- ※オプションは全て別途お見積りとなるので、弊社営業窓口にお問い合わせください。

特殊カーテンスタイル 約2倍ヒダ・タッセルなし 円(税別)/cm

W▶	~150	~200	~250	~300	~350
H▼	3.3m	4.3m	5.3m	6.3m	7.3m
~120	38,200	49,400	60,600	71,800	82,900
~140	38,800	50,100	61,500	72,800	84,200
~160	39,400	50,900	62,500	74,000	85,600
~180	39,900	51,700	63,400	75,100	86,800
~200	40,600	52,500	64,400	76,300	88,200
~220	41,200	53,300	65,400	77,400	89,500
~240	41,700	54,000	66,300	78,500	90,800
~260	42,400	54,800	67,200	79,700	92,100

リボンシュシュ ボーダーシェード

Beside P.11

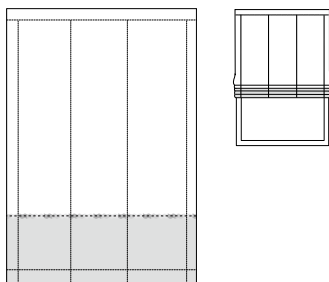

使用品番 SC3708~SC3710(ヨコ使い)
 製作範囲 最大仕上り巾400cm
 最大仕上り丈260cm
 デザインサイズ 淡色無地:濃色無地=約7:3
※濃色無地部分は裾になります。
 ※仕上り巾と仕上り丈は、コード式・ドラム式の製作可能範囲に準じます。

- 濃色無地部分を吊り元にする場合は、別途ご指示ください。

特殊ブレンシェード ドラム式 円(税別)/cm

W▶	40~60	~90	~140	~190	~240
H▼	1W	2W	3W	4W	5W
81~100	25,300	32,000	40,000	48,900	57,100
~120	25,700	32,400	40,700	49,900	58,300
~140	25,900	32,900	41,300	50,800	59,200
~160	26,600	33,900	42,400	52,100	60,700
~180	27,000	34,200	43,000	53,100	61,900
~200	27,400	34,800	43,800	53,800	63,000
~220	28,100	35,600	44,900	55,100	64,500

コード式 上記価格表-3,000円(最小仕上り巾:18cm)

STRINGS特殊スタイル価格表

特殊掛率品
(カーテンスタイル)

パッチワークストライプカーテン

Beside P.12

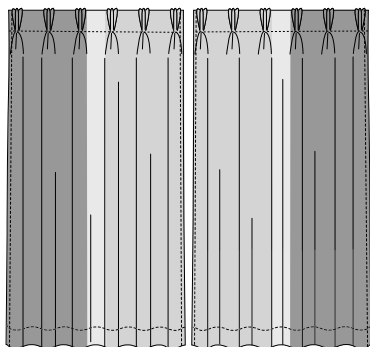

特殊カーテンスタイル	約2倍ヒダ・タッセルなし			円(税別)/cm	
W ▶	~167	~250	~334	~417	~500
H ▼					
~120	34,100	39,600	41,800	50,800	56,400
~140	38,200	44,400	46,900	57,000	63,300
~160	42,300	49,200	51,900	63,200	70,200
~180	46,400	54,000	57,000	69,400	77,100
~200	50,500	58,800	62,100	75,600	83,900
~220	54,600	63,600	67,100	81,800	90,800
~240	58,700	68,400	72,200	88,000	97,700
~260	62,800	73,200	77,300	94,200	104,600

使用品番 SC3569~SC3590
 ヒダ倍率 約2倍ヒダ
 吊り元 3つ山
 サイド 25mmダブル折返し
 裾 100mmダブル折返し
 胴継ぎ部分 インターロック
 製作範囲 仕上り巾150~650cm
 最大仕上り丈380cm
 デザインサイズ パッチワークサイズは左から約45%・10%・45%
 両開きカーテンにつき、使用品番は4品番まで

- パッチワークのデザイン比率がデザインサイズの数値であれば、右上表の価格になりますが、比率を変更する場合はオプションとなります。デザイン比率の最小サイズは11cm(1cm単位で設定可能)です。
- 別柄の場合はオプションとなります。ただし、柄が異なる生地の組合せは、縫製や洗濯後に不具合が出る場合がありますので、お含みください。

※オプションは全て別途お見積りとなるので、弊社営業窓口にお問い合わせください。

パッチワークボーダーカーテン

Beside P.14

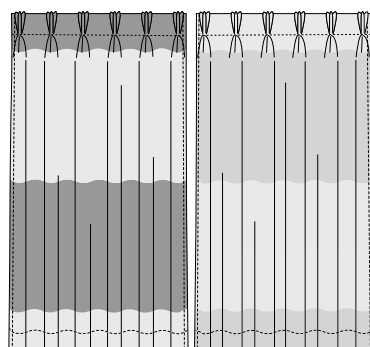

特殊カーテンスタイル	約2倍ヒダ・タッセルなし			円(税別)/cm	
W ▶	~150	~225	~300	~375	~450
H ▼					
~120	27,100	39,800	52,500	64,800	77,900
~140	28,500	41,900	55,300	68,300	82,100
~160	29,900	44,000	58,100	71,700	86,300
~180	31,300	46,100	60,900	75,200	90,500
~200	32,200	47,700	63,200	78,700	94,200
~220	34,100	50,300	66,400	82,200	98,800
~240	35,500	52,300	69,200	85,700	103,000
~260	36,900	54,400	72,000	89,200	107,200

使用品番 SC3569~SC3590
 ヒダ倍率 約2倍ヒダ
 吊り元 3つ山
 サイド 25mmダブル折返し
 裾 100mmダブル折返し
 胴継ぎ部分 巻縫い or インターロック
 製作範囲 最大仕上り巾650cm
 最大仕上り丈380cm
 デザインサイズ 両開きカーテンにつき、使用品番は3品番まで、胴継ぎ箇所は3箇所まで
 パッチワークサイズの変更は可能、但しパッチワーク幅は11cm以上(1cm単位で設定可能)

- パッチワーク各サイズのご指定は、仕上り丈に対する比率をご指定ください。ただし縫製の都合上、正確な比率とはなりませんので、お含みください。
- 別柄の場合はオプションとなります。ただし、柄が異なる生地の組合せは、縫製や洗濯後に不具合が出る場合がありますので、お含みください。

※オプションは全て別途お見積りとなるので、弊社営業窓口にお問い合わせください。

カーテンスタイル

仕様と価格表
特殊スタイル

シェードスタイル

取り扱いとメンテナンス

ブレースシェード価格表

商品データ

トップリボンカーテン

Beside P.16

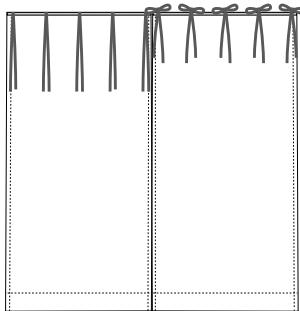

使用品番	ベース:SC3427・SC3428 リボン・テーピング:SC3591~SC3638
ヒダ倍率	約1.0倍ヒダ
吊り元	芯地なし 約1.5cm巾リボン+テーピング
サイド	25mmダブル折返し
裾	100mmダブル折返し
共生地タッセル	舟形タッセル(ベース生地)
製作範囲	最大仕上り巾650cm 最大仕上り丈380cm
デザインサイズ	リボン長:カーテン上部より約60cm リボン巾:約1.5cm リボンピッチ:約14~17cm

特殊カーテンスタイル	約1倍ヒダ・タッセル含む					円(税別)/cm
	W▶	~120	~270	~420	~570	
H▼	1巾	2巾	3巾	4巾	5巾	
~120	23,000	41,300	61,000	79,700	99,500	
~140	23,000	41,300	61,000	79,700	99,500	
~160	25,700	46,700	69,500	90,500	112,800	
~180	25,700	46,700	69,500	90,500	112,800	
~200	25,700	46,700	69,500	90,500	112,800	
~220	28,300	52,000	77,500	101,200	126,700	
~240	28,300	52,000	77,500	101,200	126,700	
~260	28,300	52,000	77,500	101,200	126,700	

- ご注文は生地を伸ばしたフラットな状態で承ります。仕上り巾はレール長に対して、約1.5~1.8倍をおすすめします。
 - リボンの生地はSC3591~SC3638、またはバイアステープ(P.47参照)でご指示ください。
 - ベース生地、リボン・テーピング生地は別柄に変更可能ですが、生地により対応可否がありますので弊社営業窓口にお問い合わせください。価格はオプションになります。
- ※オプションは全て別途お見積りとなるので、弊社営業窓口にお問い合わせください。

トリム付ハイギャザーカーテン

Beside P.18

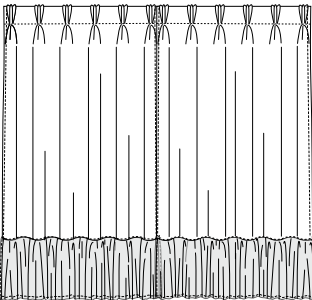

使用品番	ベース:SC3127 ギャザーレース:SC3758・SC3759 トリム:FN414~FN417
ヒダ倍率	約2倍ヒダ
吊り元	3つ山
サイド	25mmダブル折返し
裾	フリル裾10mmミツ巻
共生地タッセル	舟形タッセル(ベース生地)
製作範囲	最大仕上り巾650cm 最大仕上り丈380cm
デザインサイズ	フリルサイズ:仕上り丈の約15%

特殊カーテンスタイル	約2倍ヒダ・タッセル含む					円(税別)/cm
	W▶	~150	~200	~250	~300	
H▼	3巾	4巾	5巾	6巾	7巾	
~120	46,400	58,000	71,000	84,600	96,200	
~140	53,000	66,400	82,400	98,500	111,900	
~160	53,700	67,100	83,100	99,200	112,600	
~180	61,000	76,100	94,600	113,100	128,300	
~200	61,600	76,800	95,300	113,800	129,000	
~220	62,300	77,500	96,000	115,100	130,300	
~240	69,000	86,500	107,500	128,400	146,600	
~260	69,600	87,200	108,200	129,100	147,300	

- フリルの倍率は約2倍になり、仕上り巾によっては、フリルに巾織ぎが入る場合があります。
 - ベース・フリル生地・トリムは別柄に変更可能ですが、生地により対応可否がありますので、弊社営業窓口にお問い合わせください。価格はオプションになります。
- ※オプションは全て別途お見積りとなるので、弊社営業窓口にお問い合わせください。

ラフウェーブバランス付カーテン

Beside P.20

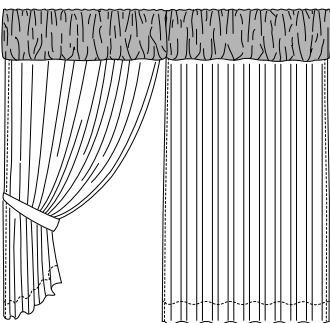

使用品番	ベース:SC3334 バランス:SC3746~SC3753
ヒダ倍率	約2.2倍ヒダ
吊り元	ギャザーヒダ
サイド	25mmダブル折返し
裾	100mmダブル折返し
共生地タッセル	舟形タッセル(ベース生地)
製作範囲	最大仕上り巾650cm 仕上り丈100~380cm
デザインサイズ	バランスサイズ:仕上り丈の約15%

特殊カーテンスタイル	約2.2倍ヒダ・タッセル含む					円(税別)/cm
	W▶	~137	~205	~273	~341	
H▼	2巾	3巾	4巾	5巾	6巾	
~120	34,300	47,200	58,400	74,200	88,200	
~140	34,700	47,500	58,700	74,900	88,900	
~160	39,700	55,800	69,200	88,100	105,200	
~180	40,100	56,200	69,500	88,800	105,900	
~200	40,100	56,500	69,900	89,200	106,200	
~220	45,400	64,800	80,600	102,900	122,000	
~240	45,800	65,100	81,000	103,600	122,700	
~260	45,800	65,500	81,300	104,300	123,400	

- バランスのサイズは仕上り丈の約15%をおすすめします。別サイズをご指定の場合はオプションになります。
 - バランスに巾織ぎが入る場合があります。
 - ベース・バランス生地は別柄に変更可能ですが、生地により対応可否がありますので、弊社営業窓口にお問い合わせください。価格はオプションになります。
- ※オプションは全て別途お見積りとなるので、弊社営業窓口にお問い合わせください。

STRINGS特殊スタイル価格表

特殊掛率品
(カーテンスタイル)

パイピングリバーシブルクッション

Beside P.22

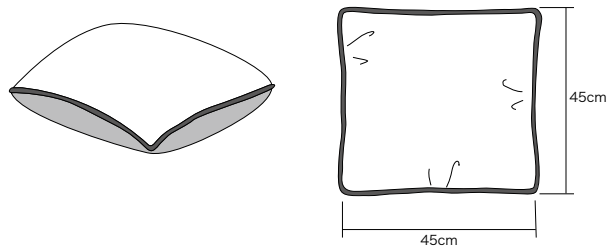

使用品番 SC3569~SC3590
 サイズ W45cm × H45cm
 参考価格 7,500円/個(カバーのみ)
 10,100円/個(中材込み)

- SC3569~SC3590 (STRINGS見本帳P.218参照) をご使用いただければ、同価格となります。
- 別柄の場合のお見積り等は弊社営業窓口にお問い合わせください。

パイピングクッション

Beside P.24

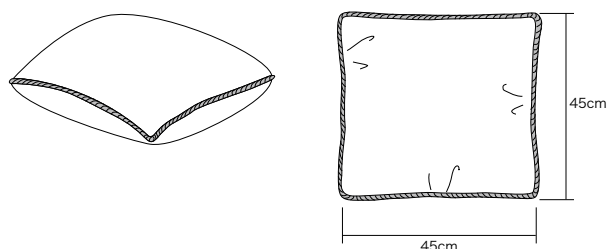

使用品番 SC3555~SC3561 × FN811~FN834
 サイズ W45cm × H45cm
 参考価格 7,300円/個(カバーのみ)
 9,800円/個(中材込み)

- SC3555~SC3561 (STRINGS見本帳P.215参照)・FN811~FN834 (P.39参照) をご使用いただければ、同価格となります。
- 別柄の場合のお見積り等は弊社営業窓口にお問い合わせください。

シュシュタッセル

Beside P.26

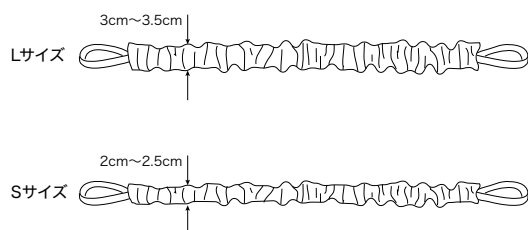

使用品番 SC3639~SC3663
 紐 共生地
 中材 2cm巾中芯入り
 サイズ 巾：Lサイズ 3cm~3.5cm
 Sサイズ 2cm~2.5cm
 長さ：SS仕様カーテン縫製時のタッセル長に準ずる
 参考価格 Lサイズ 3,500円/本
 Sサイズ 2,500円/本

- SC3639~SC3663 (STRINGS見本帳P.222参照) をご使用いただければ、同価格となります。
- 別柄の場合のお見積り等は弊社営業窓口にお問い合わせください。

サイドリボンタッセル

Beside P.28

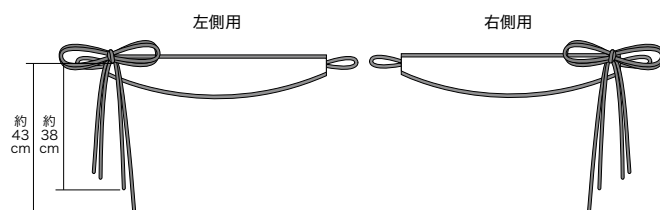

使用品番 SC3569~SC3590
 ペース 舟形タッセル
 紐 パイアステーブ
 中材 中芯入り
 サイズ 固定リボン長：長 約43cm
 短 約38cm
 固定リボン巾：約16cm
 長さ：SS仕様カーテン縫製時のタッセル長に準ずる
 参考価格 3,200円/本

- リボンの位置は用途に応じて、右側・左側をご指定ください。
- SC3569~SC3590 (STRINGS見本帳P.218参照) をご使用いただければ、同価格となります。
- 別柄の場合のお見積り等は弊社営業窓口にお問い合わせください。

シェードのご注文方法

1 スタイル名と品番・数量をご指定ください。

例: プレーンシェード 品番 SC3009 1台

- ツインシェードの場合は、前幕・後幕それぞれの生地品番をご指定ください。
- トリム付の場合は、必ずトリム品番と取付け位置をご指定ください。

2 窓タイプと取付け方法・サイズをご指定ください。

例: ストレート窓 天井付け 仕上りサイズ 巾:200cm 丈:150cm

- 仕上りサイズをご指定ください。

取付け方法とサイズ

1. 天井付け

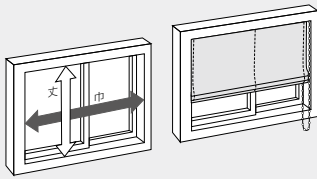

窓枠の内側に取付ける場合

- 仕上り巾と仕上り丈は、窓枠の内側実寸法から約1cm差し引いてご指定ください。

2. 正面付け

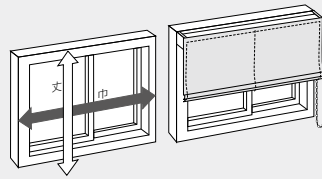

窓枠を覆うように取付ける場合

- 仕上り巾は、窓枠の外側実寸法以上でご指定ください。
- 仕上り丈は、窓枠の外側実寸法以上、またはお好みの丈でご指定ください。

3. カーテンボックス

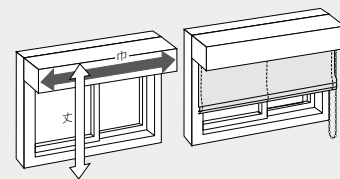

カーテンボックス内に取り付ける場合

- 仕上り巾は、カーテンボックスの内側実寸法から、約1cmを差し引いてご指定ください。
- 仕上り丈は、カーテンボックス内の上部から採寸し、窓枠の外側実寸法以上、またはお好みの丈でご指定ください。

3 メカタイプと操作位置(左/右)をご指定ください。

例: ドラム式 右操作

- メカニックレールの詳細はP.104～P.109「メカニックレールの特徴」をご参照ください。
- ツインシェードのドラム式については、片側操作になりますので操作位置(右・左)をご指定ください。

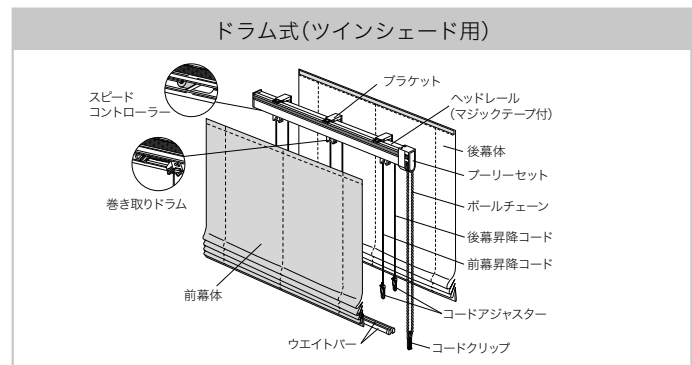
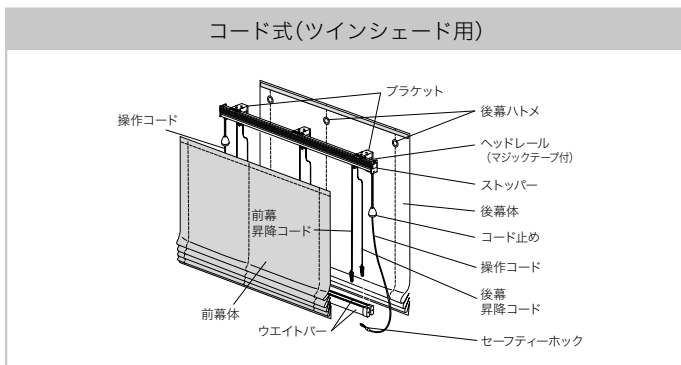
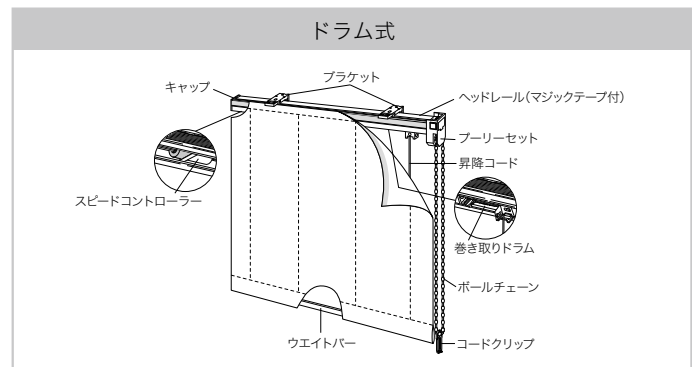
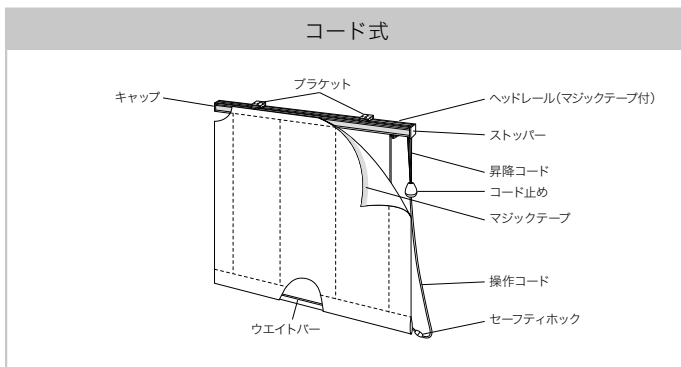

メカニクレールの特徴

シェード・コード式

比較的小さい窓に適したメカです。一般住宅に幅広く対応できるコンパクトな製品です。

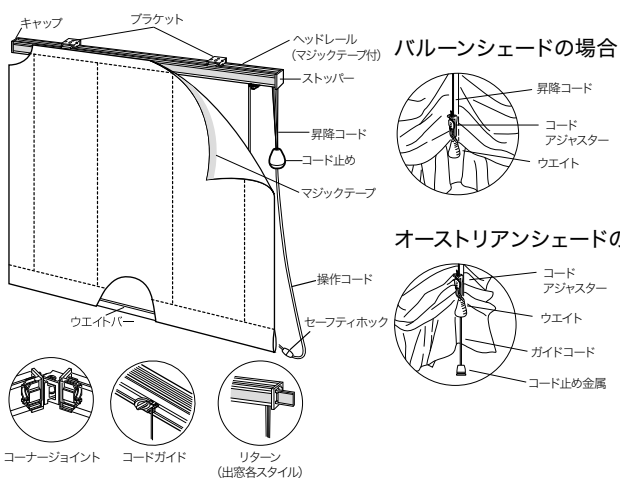

取付け寸法図 (mm)

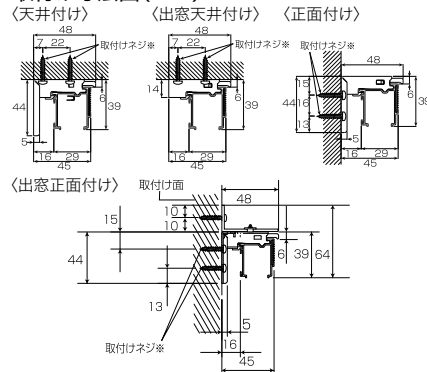

※取付けネジは下地位置の状況に応じて図のどちらかの位置に取付けてください。
※巾が2010mmを超える製品を正面付けする場合は、ブラケットの上のネジ穴で固定してください。

コード式製作可能範囲

スタイル名	ブレンシエード	シャープシエード	フロントパーシエード	シャープシエード カラーバー	タックシエード	キャンティシエード	ファンシエード	ソフトシエード	バルーンシエード	バルーンボックスシエード	バルーンフラットシエード	オーストリアンシエード	オーストリアンナチュラルシエード	備考
項目	18~290	18~290	30~290			製作できません			30~290	60~350	30~290			<ul style="list-style-type: none"> ●コーナージョイントは1ヶ所につき3,000円がプラスされます。 ●最大カーテン重量はカーブ数、昇降コード本数により変わります。 ●ブラケットの種類 ①ストレート窓 天井付け・正面付け共用 ②出窓天井付け用 ③出窓正面付け用
製品巾 (cm)	18~290	18~290	30~290			製作できません			30~290	60~350	30~290			
製品丈 (cm)	50~300													
最大カーテン重量	5kg (ウエイト含む)													
適応窓	ストレート窓	○												
出窓	×													
ブラケットの種類	3種類													
レールの色	ホワイト・ブラウン													

セーフティホックで安全面に配慮

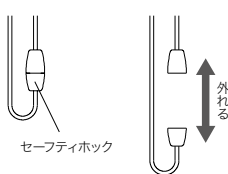

- 操作コードに人の手や足が引っかかった場合や、通常操作以上の負荷がかかった場合 (ホックに3kg以上の荷重) などに、操作コードに組み込んだセーフティホックが分離する仕組みになっています。
- 操作コードを体に巻きつけたり、引っ掛けるようなことはしないでください。

昇降操作が軽くスピーディ

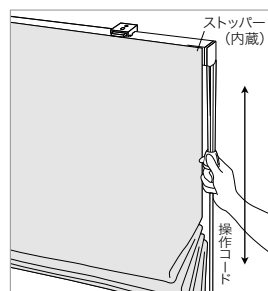

操作方法

- 幕体上げる
操作コードを下に引き、止めたい位置でゆるめると止まります。
- 幕体を下する
操作コードを5cmほど下に引き、ゆるめると下ります。昇降音が静かな点が特徴です。

操作コードを生地の裏面のカラーにあわせてコーディネートしています。
(ホワイト、ベージュ、ローズ、グリーン、グレー、ダーク)

ワンタッチブラケットにより着脱が簡単

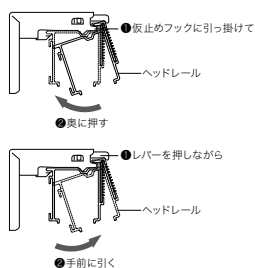

本体ヘッドレールの取付け・取外し

- 本体の取付け方法
1.ヘッドレールをブラケットの仮止めフックに引っかけてください。
2.本体を奥に「カチッ」と音がするまで押し込んで固定してください。
- 本体の取外し方
1.ブラケットのレバーを押し、ヘッドレールを手前に引いてください。
2.本体を仮止めフックから外してください。

ツインシェード・コード式

ツインシェードの操作が両側操作・片側操作から選べます。

両側操作 ※イラストは、ブレース+ブレース

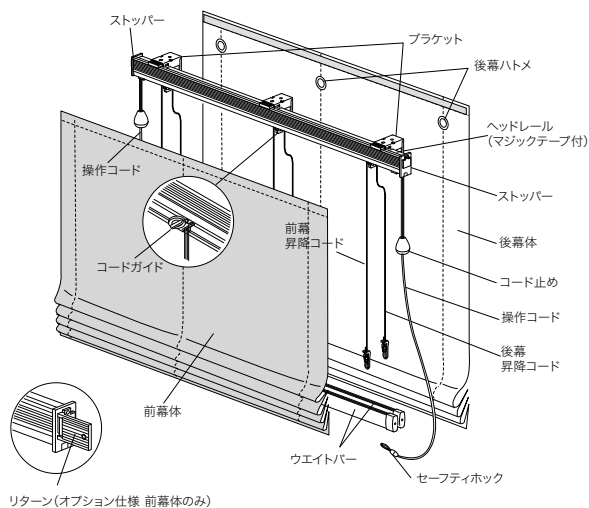

●価格算出方法

コード式前幕価格 + コード式後幕価格 - 5,000円

ブレース+ブレース

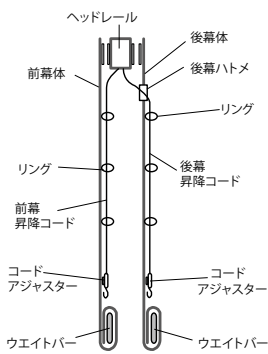

- 前幕の操作位置の左/右をご指定ください。(後幕は前幕と逆の操作位置となります)
- 前幕と後幕の操作位置が左右にわかれ、コードがからみにくくなっています。
- ストッパーを内蔵していますので、レール部分がコンパクトになっています。

ヘッドレール(本体)の取付け方法

〈取付け方法〉

- ①ヘッドレールをブラケットの仮止めフックに引っ掛けてください。
- ②本体を奥に「カチッ」と音がするまで押し込んで固定してください。

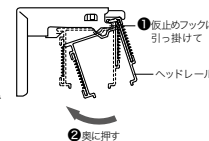

取付け寸法図 (mm)

〈天井付け〉

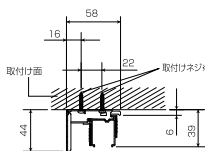

〈正面付け〉

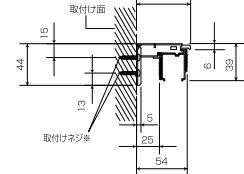

※取付けネジは下地位置の状況に応じて図のどちらかの位置に取付けてください。
※巾が2010mmを超える製品を正面付けする場合は、ブラケット上のネジ穴で固定してください。

片側操作 ※イラストは、ブレース+ブレース

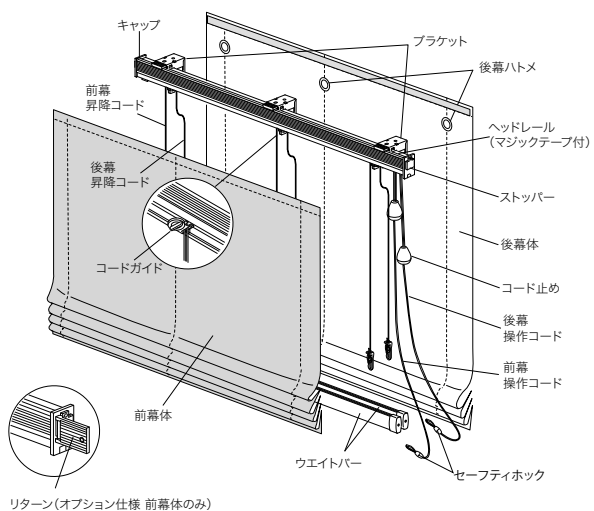

●価格算出方法

コード式前幕価格 + コード式後幕価格 - 5,000円

ブレース+ブレース

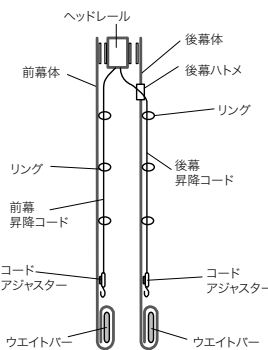

- 操作位置の左/右をご指定ください。
- 生地裏面のカラーで操作コードの色がわかれていますので、前幕と後幕の操作コードを判別しやすくなっています。

ヘッドレール(本体)の取付け方法

〈取付け方法〉

- ①ヘッドレールをブラケットの仮止めフックに引っ掛けてください。
- ②本体を奥に「カチッ」と音がするまで押し込んで固定してください。

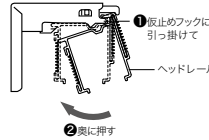

取付け寸法図 (mm)

〈天井付け〉

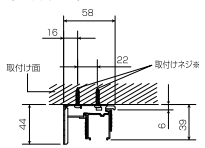

〈正面付け〉

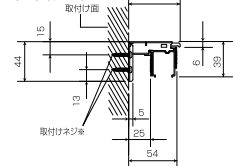

※取付けネジは下地位置の状況に応じて図のどちらかの位置に取付けてください。
※巾が2010mmを超える製品を正面付けする場合は、ブラケット上のネジ穴で固定してください。

メカニクレールの特徴

シェード・ドラム式

チェーン操作で昇降を行うタイプです。住宅から店舗まで幅広く対応できる製品です。

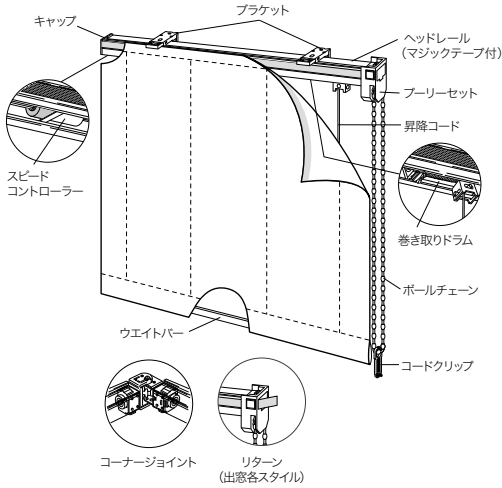

バルーンシェードの場合

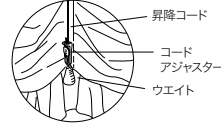

オーストリアンシェードの場合

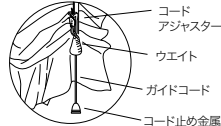

●外から見える表情を美しくするため、昇降コード、コードアジャスター等の専用部品は生地裏面の色に合わせた6色の部品をご用意しております。

取り付け寸法図(mm)

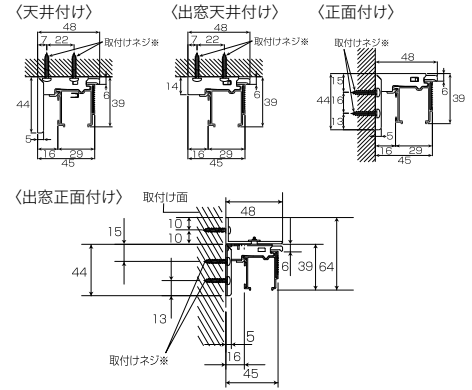

※取り付けネジは下地位置の状況に応じて図のどちらかの位置に取り付けてください。
※巾が2010mmを超える製品を正面付けする場合は、ブラケット上のネジ穴で固定してください。

ドラム式製作可能範囲

項目	スタイル名	ブレンシェード	シャープシェード	フロントパーシェード	シャープシェード カラーパー	タックシェード	キャンティシード	ファンシード	ソフトシード	バルーンシェード	バルーンボックスシード	バルーンフラットシード	オーストリアンシード	オーストリアンデュアルシード	備考
製品巾(cm)*		30~400	30~400	40~400				60~176	50~190	40~400	60~400		40~400		*ブレンシェード、シャープシェードのスリムタイプ(巾30~39cm)については、最大仕上り寸が200cmとなります。 ※巾40~66cmについては、最大仕上り寸が300cmとなります。
製品丈(cm)*		50~400	50~400	50~400				102~400	60~400	50~400					
最大カーテン重量	5kg (ウエイト含む)														
適応窓	ストレー窓	○													
	出窓							×		○	×		○		
ブラケットの種類	3種類														
レールの色	ホワイト・ブラウン														

●標準仕様は上記メカとなりますが、同価格で立川プラインド工業株式会社のクラスに変更可能です。

ボールチェーンの長さ表

製品丈 (cm)	チェーン長さ (cm)	製品丈 (cm)	チェーン長さ (cm)
~80	65	161~180	140
81~100	75	181~220	160
101~120	90	221~260	180
121~140	110	261~280	200
141~160	130	281~300	220

コードクリップで安全面に配慮

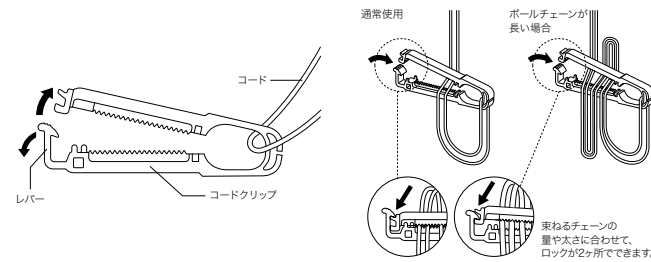

- コードクリップ先端のレバーを広げ、ロックを解除し、コードクリップ本体を開いて、製品のボールチェーンをコードクリップに通してください。ボールチェーンが長い場合は折り返して長さを調節してください。ボールチェーンを挟んだら、コードクリップを閉じて、ロックをかけてください。
- ボールチェーンは一列になるように挟んでください。重なった状態で挟むとズレ落ちる場合があります。
- ボールチェーンを体に巻きついたり、引っ掛けるようなことはしないでください。
- シェード・ドラム式には、コードクリップが同梱されています。



警告

特に小さなお子様がいいらっしゃる場合は、お子様の手の届かない高さまで東ねて留めてください。

ワンタッチブラケットにより着脱が簡単

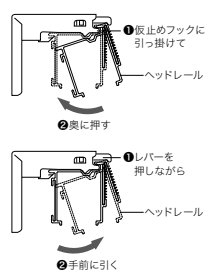

本体ヘッドレールの取り付け・取外し

- 本体の取り付け方法
 - 1.ヘッドレールをブラケットの仮止めフックに引っかけてください。
 - 2.本体を奥に「カチッ」と音がするまで押し込んで固定してください。
- 本体の取外し方
 - 1.ブラケットのレバーを押し、ヘッドレールを手前に引いてください。
 - 2.本体を仮止めフックから外してください。

生地の傷み軽減

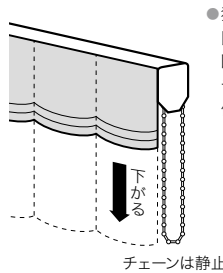

- 独自のメカ機構で、シェードを降ろす時にチェーンが同調して回転しません。チェーンの接触による生地の傷みを軽減します。

少ない力で楽々操作

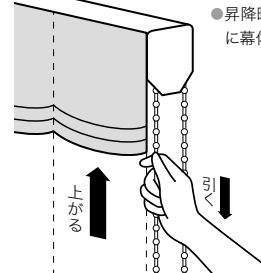

- 昇降時の操作は、少ない力で楽に幕体を上げられます。

ツインシェード・ドラム式

1本のチェーン(ワンチェーン)で前幕と後幕の操作を可能にしたツインシェードのドラム式メカです。

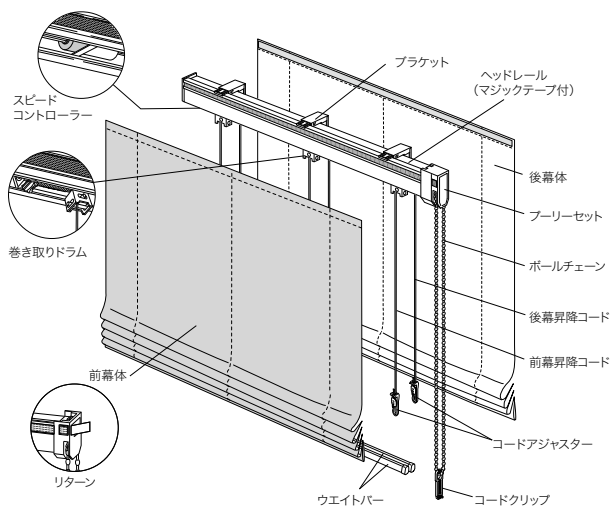

● 価格算出方法

ドラム式前幕価格 + ドラム式後幕価格 - 5,000円

● 標準仕様は上記メカとなりますが、同価格で立川ブラインド工業株式会社のクリアスに変更可能です。

取付寸法図(mm)

〈天井付け〉

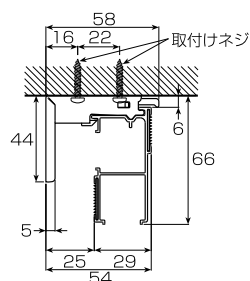

〈出窓天井付け〉

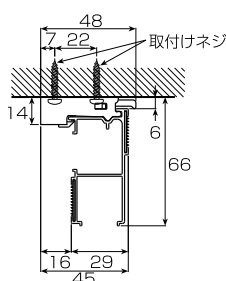

〈正面付け〉

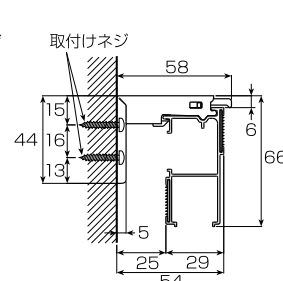

ボールチェーンの長さ表

製品丈 (cm)	チェーン長さ (cm)	製品丈 (cm)	チェーン長さ (cm)
~80	65	161~180	140
81~100	75	181~220	160
101~120	90	221~260	180
121~140	110	261~280	200
141~160	130	281~300	220

ワンチェーンの操作方法について

前幕・後幕の識別

- 前幕の昇降操作はプリーの手前側のボールチェーンで行います。
- 後幕の昇降操作はプリーの奥側のボールチェーンで行います。

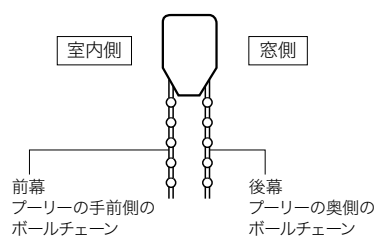

手前側(室内側)の幕体の昇降(前幕昇降)

幕体を上げるとき(前幕)

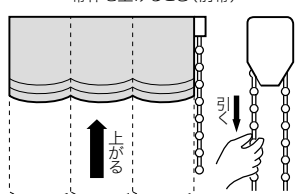

幕体を下げる時(前幕)

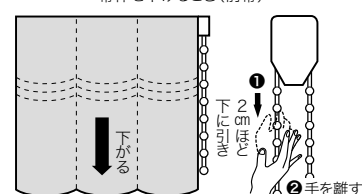

奥側の幕体の昇降(後幕昇降)

幕体を上げるとき(後幕)

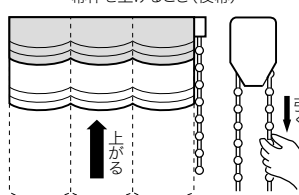

幕体を下げる時(後幕)

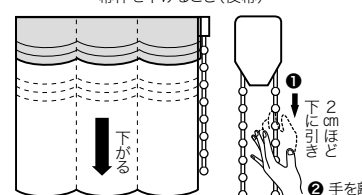

本体ヘッドレールの取付け・取外し

取付け方法

1. ヘッドレールをブラケットの仮止めフックに引っ掛けてください。
2. 本体を奥に「カチッ」と音がするまで押し込んで固定してください。

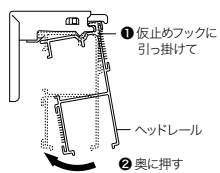

取外し方法

1. ブラケットの解除ボタンを押しヘッドレールを手前に引いてください。
2. 本体を仮止めフックからはずしてください。

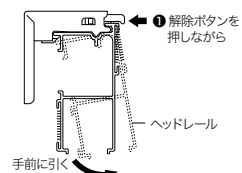

生地傷み軽減

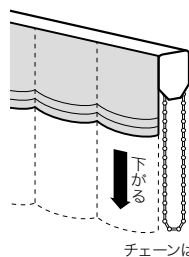

- 独自のメカ機構で、シェードを降ろす時にチェーンが同調して回転しません。チェーンの接触による生地傷みを軽減します。

少ない力で楽々操作

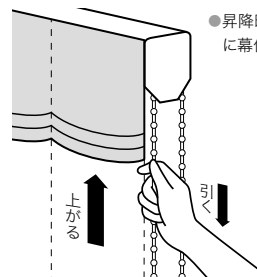

- 昇降時の操作は、少ない力で楽に幕体を上げられます。

メカニックレールの特徴

ドラムギア式

比較的大きい窓や、公共エリアに適した安全性の高いメカです。ボールチェーンによる昇降で、大きな窓でも楽に操作できます。

ドラムギア式製作可能範囲

スタイル名	オーストリアンシェード	オーストリアンナチュラルシェード	バルーンシェード	バルーンボックスシェード	バルーンフラットシェード	シャープシェード	タックシェード	キャンディシェード	ブレンシェード	ファンシェード	備考	
項目												
製品巾 (cm)	40~400			60~400	30~400				60~176		<ul style="list-style-type: none"> ●コーナージョイントは1ヶ所につき3,000円がプラスされます。 ●最大カーテン重量はカーブ数、昇降コード本数により変わります。 ●ブラケットの種類 <ul style="list-style-type: none"> ①ストレート窓 天井付け・正面付け共用 ②出窓天井付け用 ③出窓正面付け用 ※丈についての注意点 巾30~39cmの場合は、丈200cmまで 巾40~66cmの場合は、丈300cmまでとなります。	
製品丈 (cm)*	50~400									102~400		
最大カーテン重量	8kg (ウエイト含む)											
適応窓	ストレート窓	○										
出窓	○	×										
ブラケットの種類	3種類											
レールの色	ホホワイト、ブラウン											

公共エリアに適した安全性の高い操作方法です。

- ギア式の採用によって、たくし上げ時の操作引き力は約半分に軽減できます。
- プリー内的ブレーキにより常時ストップができる為、止めたい位置で幕体をストップできます。
- ボールチェーンはエンドレス仕様の為、製品よりも短くすることが可能です。
- チェーンをお子さまの手が届かない長さや、足が引っかからない長さに自由に指定できます。

- 操作方法：ボールチェーンの手前側を引くと上昇、奥側を引くと降下、手を放すとブレーキがかかり急落下しません。
- ブラケットの種類、取付け寸法図はシェード・ドラム式と同じです。

ボールチェーンの長さ表

製品丈 (cm)	チェーン長さ (cm)	製品丈 (cm)	チェーン長さ (cm)
~80	65	161~180	140
81~100	75	181~220	160
101~120	90	221~260	180
121~140	110	261~280	200
141~160	130	281~300	220

ツインシェード フロント操作リターン付・コード式

前幕にリターンを付けて遮光性・保温性を高めたツインシェードです。
腰窓・縦長窓において、後幕を窓枠内で昇降し、前幕で覆うように取付けるタイプです。

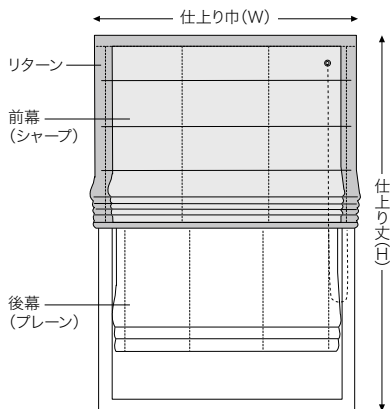

ご注文方法

1 スタイル名をご指定ください。

- 例: ツインシェード フロント操作リターン付(シャープ+プレーン)

2 生地品番をご指定ください。(裏地付きの場合は、裏地品番もご指定ください。)

- 例: 前幕表地 SC3646、前幕裏地 SC3480、後幕 SC3746

3 サイズと操作・取付け方法をご指定ください。(ご注文は後幕サイズをお願いします。)

- 例: W90cm×H120cm 右・片側操作 枠内天付け
- 前幕のサイズは、後幕より巾は+10cm(左右+5cmずつ)、丈は+7cm(上部+2cm、裾+5cm)となります。
ご希望により前幕の仕上り丈については、変更可能です。

4 台数をご指定ください。

- 例: 1台
- 通常のシングルタイプのシェードもフロント操作リターン付を承ります。(コード式のみ)
- 製作可能スタイルは、プレーンシェードとシャープシェードの2タイプになります。

後幕サイズでご注文

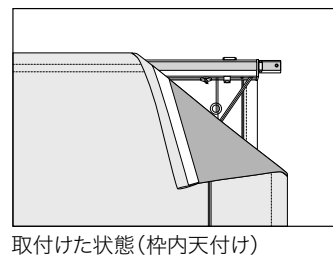
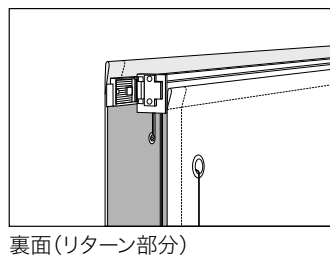
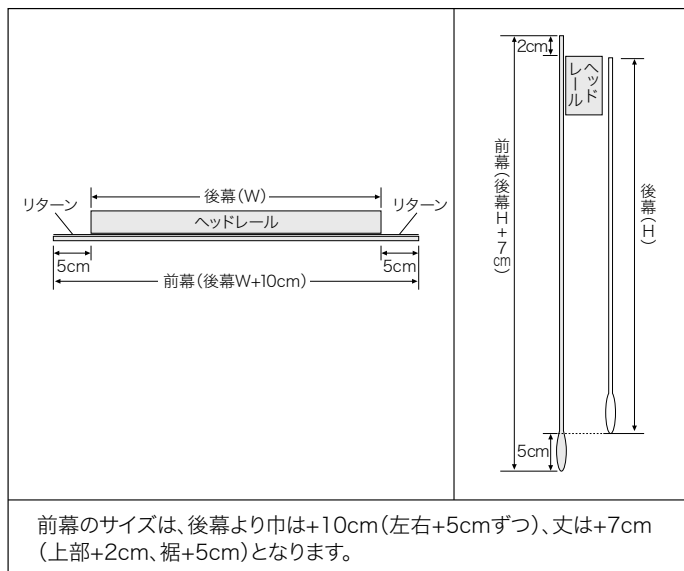

標準タイプ

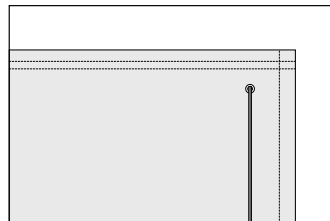

オプションタイプ

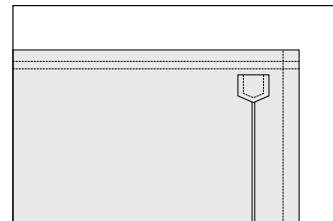

リターン付シェードのバリエーション

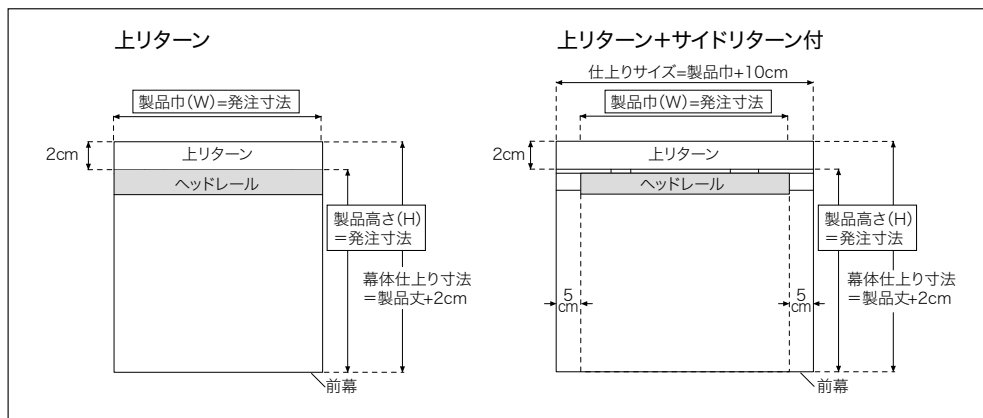

パネルトラックの仕様とご注文方法

パネルトラック バトン式

パネル状にした生地をスライドして開閉するスタイルです。生地デザインをそのまま楽しむことができます。

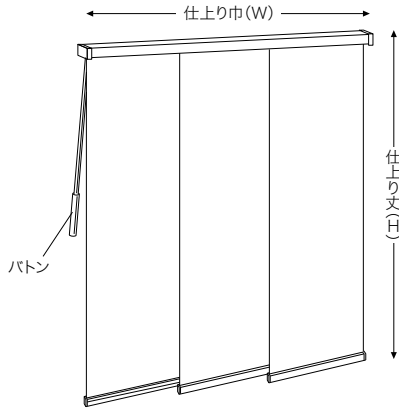

製作可能寸法

	スクリーン枚数	製品巾(cm)
片開き	2枚	80~350
	3枚	121~400
	4枚・5枚・6枚	151~400
両開き	4枚・6枚	151~400

バトンの長さは取付け高さによって下表の通りになります。

取付け高さ(cm)	バトン長さ(cm)
~220	70
~240	90
~260	120
~300	150

製作可否対応表 ○印は対応可、×印は対応不可、-は設定なし

操作方法	バトン式					
	片開き			両開き		
取付け方法	天井直付け	天井ブラケット付け	正面ブラケット付け	天井直付け	天井ブラケット付け	正面ブラケット付け
スクリーン枚数						
2枚	○	○	○	-	-	-
3枚	○	○	○	-	-	-
4枚	○	○	○	○	○	○
5枚	○	×	×	-	-	-
6枚	○	×	×	○	○	○

ご注文方法

- カーテンの生地品番をご指定ください。 例:SC3348
- 仕上りサイズをご指定ください。 例:仕上りサイズ 巾200cm×丈200cm
 - 仕上り巾=レール寸法になります。
 - 巾400cm、丈300cm以内が製作可能です。(1枚のスクリーンの中で、巾継ぎはできません。)
- スクリーン枚数をご指定ください。 例:スクリーン枚数 3枚
 - スクリーン枚数は6枚までの対応となります。
- 開き方および取付け方法をご指定ください。 例:開き方 片開き右寄せ 取付け方法 天井直付け
 - 片開きの場合、右寄せか左寄せかをご指定ください。スクリーン枚数が2枚・3枚・5枚の両開きは製作できません。
 - ブラケットはオプションになります。
- セット数をご指定ください。 例:1セット

たたみ代の目安 バトン式

片開き

製品巾(cm)	80	100	150	200	250	300	350	400
スクリーン枚数	2枚	2枚	2枚	3枚	4枚	5枚	6枚	6枚
たたみ代寸法(cm)	43	53	78	71.3	68	66	64.7	73

両開き

製品巾(cm)	250	300	350	400
スクリーン枚数	4枚	4枚	6枚	6枚
たたみ代寸法(cm)	66	78.5	63.3	71.7

側面図

天井直付け

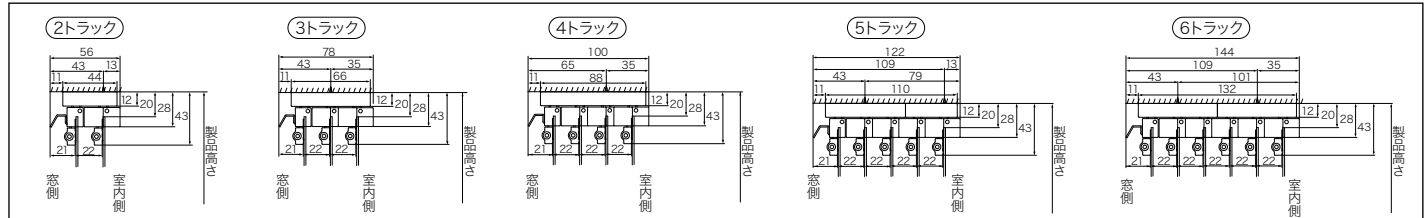

天井ブラケット付け

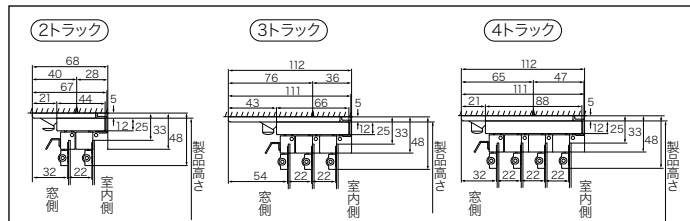

正面ブラケット付け

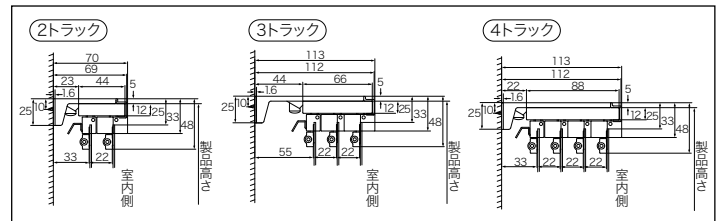

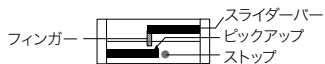

上から見た図

スクリーン枚数	片開き		両開き
	左寄せ	右寄せ	
2枚	全開 2トラック 窓側 室内側 全閉 2トラック 窓側 室内側	全開 2トラック 窓側 室内側 全閉 2トラック 窓側 室内側	
3枚	全開 3トラック 窓側 室内側 全閉 3トラック 窓側 室内側	全開 3トラック 窓側 室内側 全閉 3トラック 窓側 室内側	
4枚	全開 4トラック 窓側 室内側 全閉 4トラック 窓側 室内側	全開 4トラック 窓側 室内側 全閉 4トラック 窓側 室内側	全開 3トラック 窓側 室内側 全閉 3トラック 窓側 室内側
5枚	全開 5トラック 窓側 室内側 全閉 5トラック 窓側 室内側	全開 5トラック 窓側 室内側 全閉 5トラック 窓側 室内側	
6枚	全開 6トラック 窓側 室内側 全閉 6トラック 窓側 室内側	全開 6トラック 窓側 室内側 全閉 6トラック 窓側 室内側	全開 4トラック 窓側 室内側 全閉 4トラック 窓側 室内側

正面から見た図 例:スクリーン4枚の場合

操作方法	片開き		両開き
	左寄せ	右寄せ	
ボタン式	全開 全閉	全開 全閉	全開 全閉

1枚のスクリーン巾の計算方法

1枚のスクリーン巾 = $\frac{(\text{製品巾} - 2\text{cm}) + 8\text{cm} \times \text{重なり回数}}{\text{スクリーン枚数}}$

(例) 製品巾が240cm、スクリーンの枚数が4枚とすると、1枚のスクリーン巾は

$$\frac{(240 - 2) + 8 \times 3}{4} = 65.5\text{cm} \rightarrow \text{65cm}$$

1cm単位になるように端数を切り捨ててください。

※重なり部分の巾は7cm~10.5cm

カーテンスタイル

特殊スタイル

シェードスタイル

パネルトラックの仕様とご注文方法



取り扱いとメンテナンス

ブレースシェード価格表

商品データ

ロールスクリーンの仕様とご注文方法

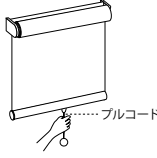
ロールスクリーン

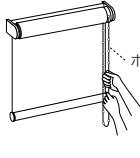
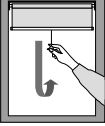
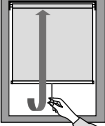
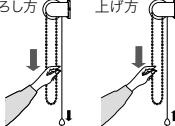
メカタイプの名称	プルコード式		チェーン式
メカタイプ		ブルグリップ式 (オプション)  プルコードの代わりに取っ手を付けたタイプ	
操作方法	 ●スクリーンの下ろし方 スクリーンを下に引き、手を離すと止まります。 ●スクリーンの上げ方 スクリーンを5~6cm下に引き、手を離すと上がります。 裾部分に付けたコード (取っ手) を引っ張って操作するタイプです。一度引いて手を離すとそのまま自動で巻き上がります。腰高窓や小さな窓におすすめです。	 ●スクリーンの上げ方 スクリーンを5~6cm下に引き、手を離すと上がります。	 ●スクリーンの下ろし方 奥のボールチェーンを引いてください。 ●スクリーンの上げ方 手前のボールチェーンを引いてください。 ボールチェーンで操作します。チェーンの位置 (左/右) をご指定ください。大きな窓でも軽い力で操作できます。
ウエイトバー	アルミホワイトバー		
適応窓タイプ	ストレート窓のみ		
その他	<ul style="list-style-type: none"> ●ノージョイントのため、生地巾によって製作可能な巾が異なります。製作可能巾は(有効巾-10cm)となります。 ●製作可能寸法は、巾:丈=1:3以内を限度とします。 ●樹脂加工品は、生地の風合いや色が変わる場合があります。 ●柄指定や2台以上の柄合せが必要な場合はご指定ください。 ●カーテン生地は樹脂加工することで、機能性が変わりますのでご注意ください。(樹脂加工品は非防災です。) 		

ご注文方法

1 メカタイプと生地品番・台数をご指定ください。 例: R - 3555 プルコード式 1台

プルコード式

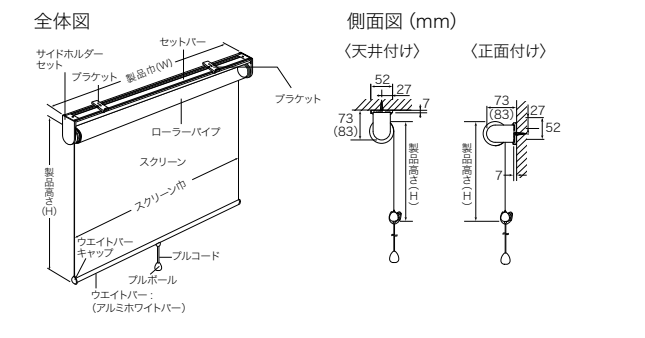

●製品巾(W)とスクリーン巾の差は、約3cm(左右対称)です。

チェーン式

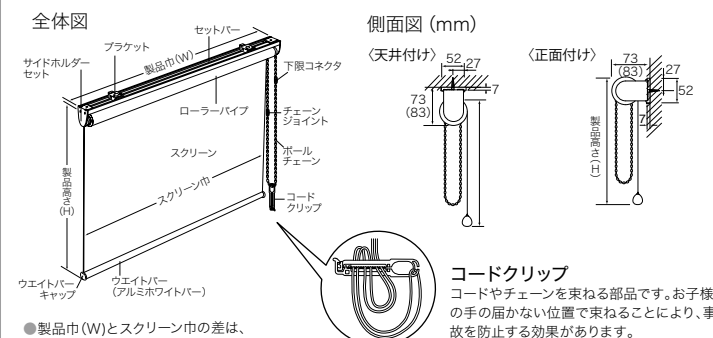

●製品巾(W)とスクリーン巾の差は、約3.6cm(操作側約2.2cm)です。

※製品高さ(H)はローラーパイプ上端からウエイトバー下部までの寸法です。
※()内はサイドホルダーLの寸法です。 ※サイドホルダーのサイズはSとLの2種類があり、スクリーンの厚みや製品高さによってどちらかを使用します。

2 仕上りサイズと取付け方法をご指定ください。 例:巾(W)120cm / 高さ(H)180cm 天井付け

1. 天井付け

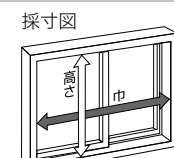

窓枠の内側に取付ける場合
●製品寸法は、巾(W)も高さ(H)も窓枠の内側実寸法から1cm程度差し引いてご指定ください。

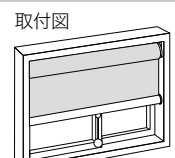

2. 正面付け



窓枠を覆うように取付ける場合
●巾(W)は窓枠の外側実寸法以上でご指定ください。
●高さ(H)は窓枠の外側実寸法か、またはお好みの高さでご指定ください。

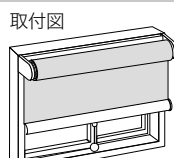

3. カーテンボックス

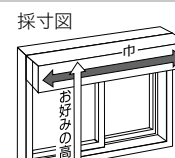

カーテンボックス内に取付ける場合
●巾(W)はカーテンボックスの内側寸法より1~2cm差し引いてご指定ください。
●高さ(H)はカーテンボックスの上端から採寸し、窓枠の外側実寸法か、またはお好みの高さでご指定ください。

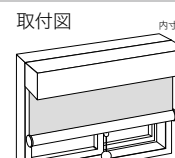

内寸10cm以上
内寸10cm以上

3 チェーン式の場合はチェーンの位置(左/右)をご指定ください。 例:左操作

シェードと適応窓について

シェードと適応窓

シェードと窓の形によりメカニックの選択が違います。詳しくは各ページをご参照ください。

メカ	窓のタイプ	スタイル名														
		ツインシェード	プレーンシェード	シャープシェード	フロントパーシェード	シャープシェードカラーパー	タックシェード	キャンディシェード	ファンシェード	ソフトシェード	バルーンシェード	バルーンボックスシェード	バルーンフラットシェード	オーストリアンシェード	オーストリアンナチュラルシェード	
コード式メカ	— ストレート	○	○	○	○	○	○	○				○	○	○	○	○
	└ L型出窓 (2連結)											○			○	○
	▭ コ型出窓 (3連結)											○			○	○
	△ D型出窓 (3連結)											○			○	○
ドラム式メカ	— ストレート	○	○	○	○	○	○	○	○	○	○	○	○	○	○	○
	└ L型出窓 (2連結)											○	○	○	○	○
	▭ コ型出窓 (3連結)											○			○	○
	△ D型出窓 (3連結)											○			○	○
	◡ 多角形出窓 (連結)											○			○	○

※コード式で4連結以上6連結まで、ドラム式で6連結以上10連結までの場合、カーテン1枚で左右2ヶ所の操作による仕様となります。(但し製作可能範囲内です。)

メカニックレール取付けの特記事項

カーテンボックスの奥行き寸法について

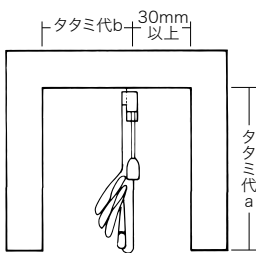

- 下記サイズはおおよその目安としてお使いください。
- バルーンシェード、オーストリアンシェードのタタミ代aは、フリルを含んでのサイズです。
- ツインシェード(コード式)については、下記タタミ代aより-2.5cmとしてください。

シェードスタイル	巾140cm×丈140cmの場合		巾200cm×丈200cmの場合	
	タタミ代a	タタミ代b	タタミ代a	タタミ代b
プレーンシェード	22	10	24	10
シャープシェード	27	12	27	12
ツインシェード(プレーン+プレーン)	25	11	27	11
ツインシェード(プレーン+シャープ)	29	13	30	13
ツインシェード(シャープ+プレーン)	29	13	30	13
ツインシェード(シャープ+シャープ)	29	13	30	13
バルーンシェード	66	20	82	20
オーストリアンシェード	49	25	52	25

単位:cm

ガイドコードについて

- オーストリアン・オーストリアンナチュラル・キャンディシェードは生地の内寄りを防止するためガイドコードを付けるようになっています。
- 床付け用と壁付け用の両方がありますので、下記の寸法図を参考にして取付けられるかどうか確認してから施工をしてください。

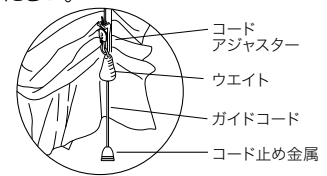

ガイドコード取付図

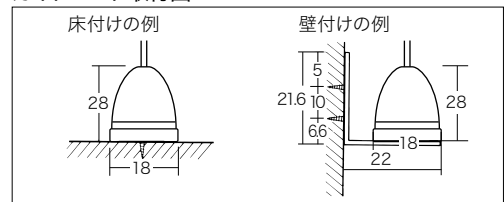

単位:mm

シェードを出窓に取付ける際のご注意

L型出窓

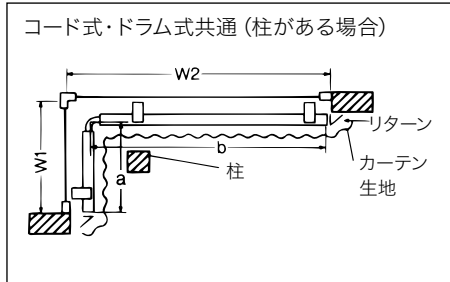
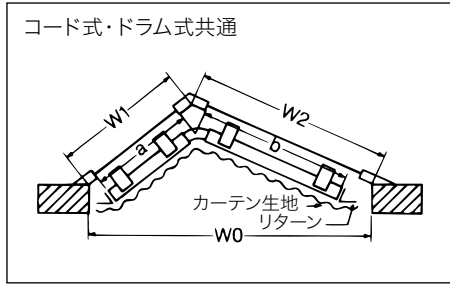

上記の位置に柱などがある場合は、シェードの取付けが困難な場合がありますのでお問い合わせください。

L型出窓に2台に分けてストレートのシェードを取付ける場合

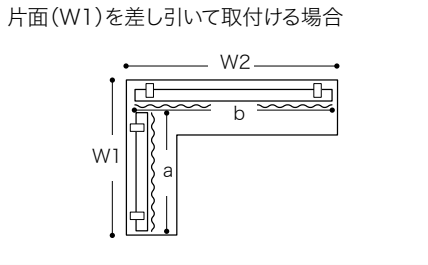

片面(W1)を差し引いて取付ける場合
仕上りサイズaはW1より下表の寸法を引いてご指定ください。

コード式・ドラム式	
ヒダ無	7.0cm
ヒダ有	8.0cm

仕上りサイズbはW2より下表の寸法を引いてご指定ください。

コード式・ドラム式	
ヒダ無	1.0cm
ヒダ有	1.0cm

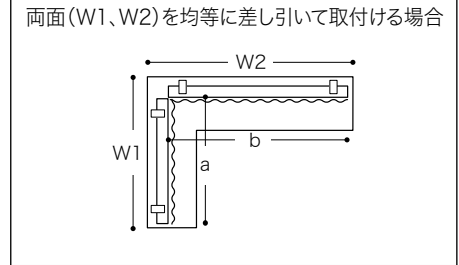

両面(W1、W2)を均等に差し引いて取付ける場合
仕上りサイズaはW1より下表の寸法を引いてご指定ください。

コード式・ドラム式	
ヒダ無	5.5cm
ヒダ有	6.0cm

仕上りサイズbはW2より下表の寸法を引いてご指定ください。

コード式・ドラム式	
ヒダ無	5.5cm
ヒダ有	6.0cm

オプション：コーナーリターン付ツインシェードを取付ける場合

- ツインシェードの場合、オプションで後幕にリターンを付けて、45mm伸ばすことが可能です。シェードの境目からの光漏れを軽減できます。※価格につきましては弊社営業窓口までお問い合わせください。

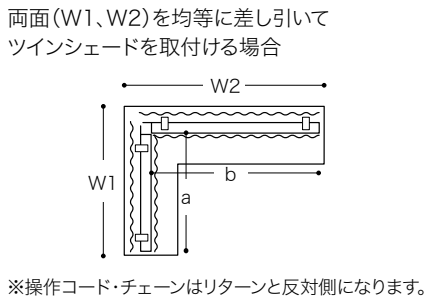
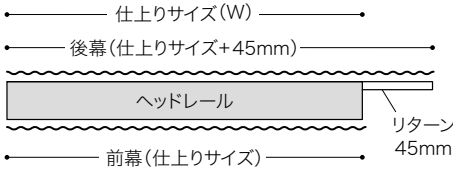

仕上りサイズaはW1より下表の寸法を引いてご指定ください。

コード式・ドラム式	
ヒダ無	5.5cm

仕上りサイズbはW2より下表の寸法を引いてご指定ください。

コード式・ドラム式	
ヒダ無	5.5cm

多角形出窓

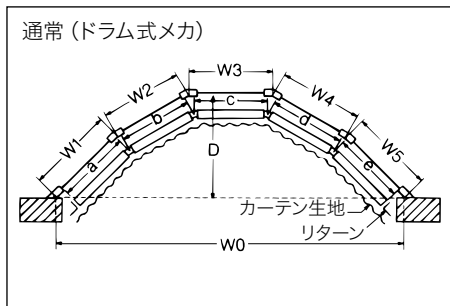

操作位置を左右2箇所にすることで、窓面の多い出窓にも対応できます。

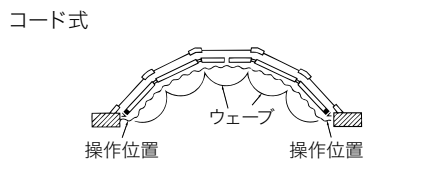

- 通常1つの操作で3連結まで可能ですが、4～6連の場合は操作位置が左右2箇所になります。
- 窓一面(巾40cm前後)が1ウェーブに相当する場合は、コーナーとウェーブを合わせることが出来ます。

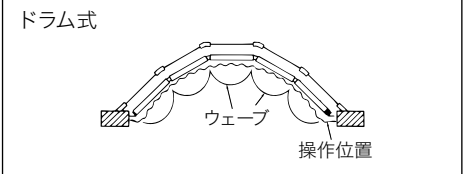

- 通常1つの操作で5連結まで可能ですが、6連結以上になる場合左のコード式の様に操作位置が左右2箇所になります。(ただし製作制限範囲内です。)

- 各シェードの1ウェーブの中は出窓寸法に関係なく、ほぼ均等に割付けます。
- 窓枠サイズを採寸しW1、W2、…W0、Dの寸法をご指定ください。(仕上りサイズでご指定の場合は各コーナーの中心を起点として採寸し、a、b、c、d、…の寸法をご指定ください。)
- 天井の桟の有無も必ずご指定ください。● 仕上り丈は窓に合わせてご希望のサイズをご指定ください。
- リターン巾は仕上りサイズに含まれません。

コ型出窓

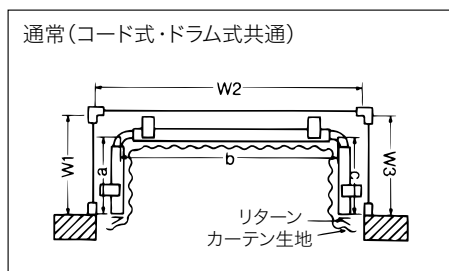

D型出窓

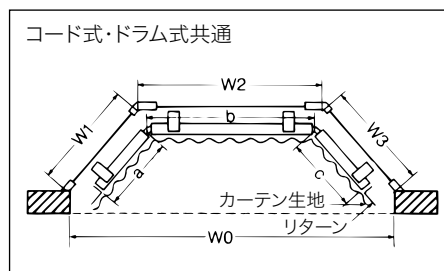

出窓の角度はそれぞれの出窓により異なります。
窓枠サイズでご指定時は必ずW0と棧の有無をお知らせください。

取付ける際の注意点

天井に棧がある場合

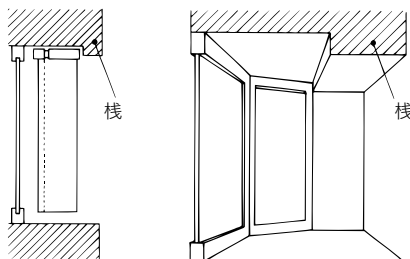

4面体以上の多角形で天井に棧がある場合両サイドの間隙が非常に大きくリターンで隠しきれないことがあります。

リターンのサイズ(長さ)

- コード式
- ①4.5cm ②7.0~11.0cm
- ドラム式
- ①4.5cm ②7.0~11.0cm

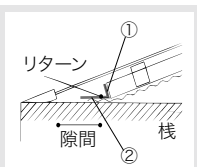

D型出窓

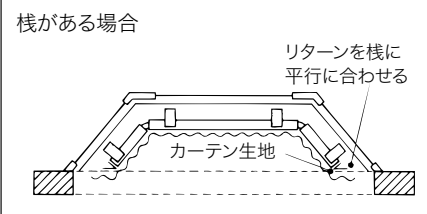
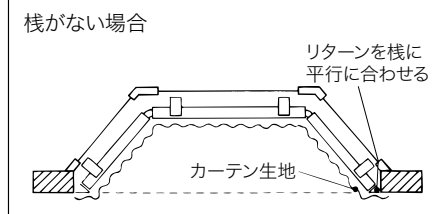

- 棧の内側に取付けます。
- サイドに少し隙間が空きますので、リターンで隠します。

多角形出窓

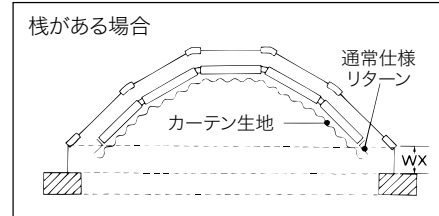
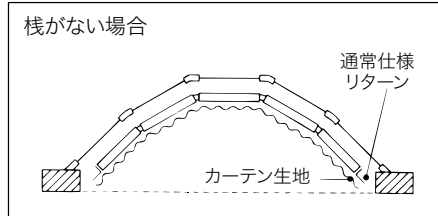

- 棧の内側に取付けます。

窓枠の上部に廻り縁がある場合

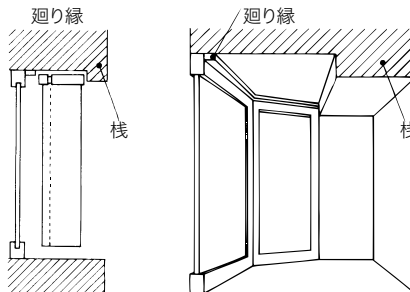

D型出窓

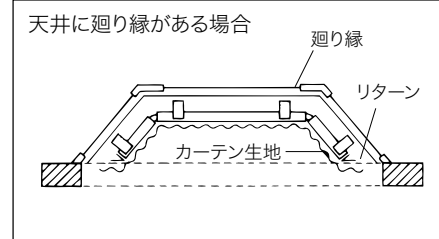
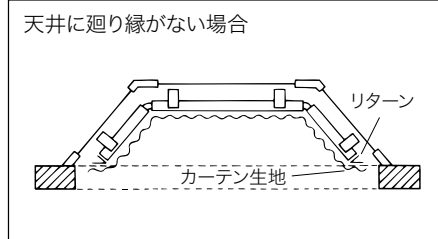





- 廻り縁にブラケットが取付けられない場合は、図のように取付け位置が手前に出ますので、寸法を測る際にご注意ください。

- 各シェードの1ウェーブの巾は出窓寸法に関係なく、ほぼ均等に割付けます。
- 窓枠サイズを採寸しW1、W2、W3、W0、Dの寸法をご指定ください。
(仕上りサイズでご指定の場合は各コーナーの中心を起点として採寸し、a、b、cの寸法をご指定ください。)
- 天井の棧の有無も必ずご指定ください。
- 仕上り丈は窓に合わせてご希望のサイズをご指定ください。
- リターン巾は仕上りサイズに含まれません。

サンゲツカーテンのお取り扱いについて

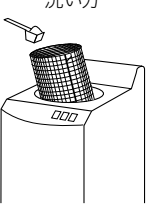
- 普段のお手入れ** ●カーテンの汚れのほとんどは、空気中のホコリが付着したものです。通常のお掃除の合間に掃除機のブラシ付きアタッチメントなどを利用してやさしく表面のホコリを吸い取ってください。特にヒダ山の部分や、タッセルでまとめた部分はホコリがたまりやすいので念入りに。
●タバコのヤニやキッチンの煙は、時間が経つほど落ちにくくなります。ドレープカーテンは年に1回、レースは半年に1回程度のお洗濯をおすすめします。
- 伸び縮み** ●繊維の性質上、特にレーヨンや綿・麻素材を使用したカーテンは伸縮することがありますがご了承ください。カーテンは高温多湿の環境をさらいますので、室内環境を適切な状態に調節することが大切です。
- カーテンのニオイ** ●カーテンの素材の中には麻などのように固有のニオイを発生するものがありますが、人体への影響はありません。気になる場合はこまめに換気をしてください。時間とともに薄れていきます。

ご家庭でお洗濯する場合の注意点

 <p>お洗濯の前に</p>	<ul style="list-style-type: none"> ●カーテンの裏に縫い付けてある洗濯ラベルで、洗い方を確認してください。(下記の洗濯表示の説明をご参照ください。) ●上部のフックを全てはずして、ホコリを払い、シワにならないように屏風たたみにします。 	
 <p>洗い方</p>	<p>40 ご家庭の洗濯機で洗う場合</p> <ul style="list-style-type: none"> ●一度に洗うのは1〜2枚まで。色移りしますので、他のものと一緒に洗わないでください。 ●洗濯ネットに入れると型くずれを軽減できます。 ●水量は「最大」、水流は「弱」に設定し、40℃以下のぬるま湯か水で洗ってください。 ●洗剤は普段お使いになっている洗濯洗剤か、デリケートな衣類用の中性洗剤をご使用ください。 ●すすぎの際、柔軟剤を入れると風合いが良くなります。 	<p>手洗い・つけ置き洗いする場合</p> <ul style="list-style-type: none"> ●40℃以下の水かぬるま湯でやさしく押し洗いしてください。(もみ洗いはシワの原因になります。) ●その後は洗濯機洗いと同等です。 ●汚れがひどいカーテンには「つけ置き洗い」をおすすめします。水温は30〜40℃程度で、30分〜1時間程度つけた後、洗濯機か手洗いで洗濯してください。
 <p>脱水・干し方</p>	<ul style="list-style-type: none"> ●脱水時間が長いとシワがとれにくくなりますので、ドレープで1分、レースなら30秒程度にとどめてください。 ●窓まわりの拭き掃除を済ませておくと、洗ったばかりのカーテンに汚れが付くのを防げます。 ●元々掛けてあったレールに戻して吊り、軽くシワを伸ばすようにして形をととのえ、自然乾燥させてください。 ●屋外に干す場合は日陰で乾かしてください。 ●乾燥機は使用しないでください。 	
 <p>アイロン掛け</p>	<ul style="list-style-type: none"> ●必ず洗濯表示でアイロン掛けが可能かどうか、また適切な温度やあて布の有無を確認してください。 ●繊維の素材による温度の目安は 綿・麻・・・140〜200℃(中〜高温) ポリエステル・・・140〜160℃(中温) アクリル・アクリル系・ポリクリール・レーヨン・・・80〜120℃(低温) 	
 <p>漂白</p>	<ul style="list-style-type: none"> ●必ず洗濯表示で、塩素漂白可能かどうか確認してください。 	

洗濯ラベルについて

- 各商品に添付されている洗濯ラベルをご確認の上、洗濯を行ってください。
- ラベルには品番、組成、洗濯方法が記載されています。お問い合わせの際は、こちらをご参照ください。

(表面(例))



(裏面(例))



※洗濯の際はトラブルを防止するため、フックやアクセサリをはずしてください。洗濯後、脱水する場合は軽くかけ、陰干ししてください。乾燥機は使用しないでください。
※洗濯機にて洗濯される場合は洗濯ネットのご使用をお勧めします。
※天然繊維、再生繊維製品につきましては、洗剤・乾燥などの洗濯環境によって形態変化が生じる恐れがあります。クリーニング専門店にご相談されることをお勧めします。

洗濯表示の説明

日本工業規格に基づいた各々の表示とその説明です。

洗濯表示の説明	洗濯処理	40	液温は、40℃を限度とし、洗濯機で弱い洗濯処理ができる。	手洗い	液温は、40℃を限度とし、手洗いによる洗濯処理ができる。
		30	液温は、30℃を限度とし、洗濯機で弱い洗濯処理ができる。	漂白不可	漂白処理はできない。
	漂白処理	△	塩素系及び酸素系漂白剤による漂白処理ができる。	漂白不可	漂白処理はできない。
	アイロン仕上げ処理	アイロン	底面温度200℃を限度として、アイロン仕上げ処理ができる。	アイロン不可	底面温度110℃を限度として、スチームなしでアイロン仕上げ処理ができる。
		アイロン	底面温度150℃を限度として、アイロン仕上げ処理ができる。	アイロン不可	アイロン仕上げ処理はできない。
	自然乾燥処理	日陰	日陰でのつり干し乾燥がよい。		
	ウエットクリーニング処理	W	ウエットクリーニング処理ができる。通常の処理		
	ドライクリーニング処理	P	パークロロエチレン及び記号⑤の欄に規定の溶剤でのドライクリーニング処理ができる。弱い処理		
		F	石油系溶剤(蒸留温度150℃〜210℃、引火点38℃〜)でのドライクリーニング処理ができる。弱い処理		
		ドライ不可	ドライクリーニング処理ができない。		
タンブル乾燥処理	乾燥機不可	洗濯後のタンブル乾燥はできない。			
付記用語		洗濯用ネット使用/あて布使用			

※上表は「JIS L 0001の洗濯表示記号」における、サンゲツカーテン該当部分を抜粋したものです。

シェードのメンテナンス方法

シェードの取外し方(クリーニングする場合)

- 1 幕体を下まで降ろします。
- 2 幕体のマジックテープをヘッドレールから取外してください。

プレーンシェードの場合

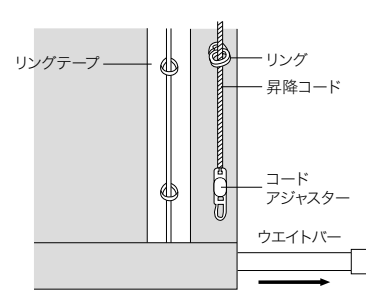

- 1 ウェイトバーを取外してください。
- 2 コードアジャスター、リングをリングテープから全て外してください。

シャープシェードの場合

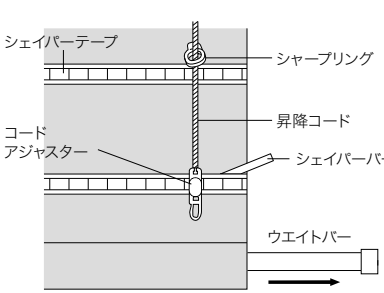

- 1 ウェイトバー、シェイパーバーを取外してください。
※シェイパーバーは無くさないように保管しておいてください。
- 2 コードアジャスター、シャープリングをシェイパーテープから全て外してください。

バルーンシェードの場合

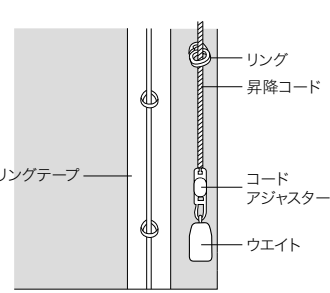

- 1 ウェイト、コードアジャスター、リングをリングテープから全て取外してください。

※オーストリアン等のガイドコードがあるスタイルも、リングテープからリング、コードアジャスター、ウェイト、ガイドコードを全て取外してください。

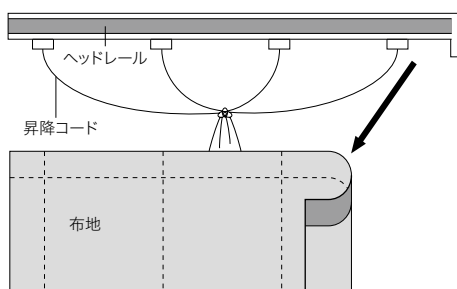

※昇降コードから、ウェイト、リング、コードアジャスターを取外さず、そのまま束ねて結んでおいてください。束ねないとヘッドレールからコードが抜ける場合があります。
※ガイドコード付スタイルの場合、ガイドコードからもウェイト、リング、コードアジャスターを取外さず、そのまま束ねて結んでおいてください。

- 3 添付されている洗濯ラベルにしたがって洗濯してください。詳しくは、P.116の「洗濯ラベルについて」をご参照ください。

クリーニング後は逆の順序で取付けを行ってください。

プレーンシェード 価格表の見方

プレーンシェード 価格表の見方

ドラム式での価格を明記しております。コード式の算出方法は、ドラム式価格-3,000円となります。

SC 3225~SC 3227

STRINGS P.99

STRINGS見本帳の掲載ページを明記しております。

		円(税別)/cm				
W ▶	40~60	~90	~140	~190	~240	
H ▼	1W	2W	3W	4W	5W	
81~100	30,100	32,200	49,700	51,800	69,300	
~120	32,300	34,400	54,100	56,200	75,900	
~140	35,500	37,600	59,500	61,600	83,500	
~160	38,100	40,200	64,300	66,400	91,500	
~180	40,300	42,400	69,700	71,800	98,100	
~200	42,500	44,600	74,100	76,200	105,700	
~220	45,100	47,200	78,800	81,000	112,700	

コード式 上記価格表-3,000円(最小仕上り巾:18cm)

コード式での価格算出方法を明記しております。

ドラム式価格 - 3,000円 = コード式価格

ツインシェードの価格算出方法

前幕プレーン+後幕プレーン

前幕 SC 3225 後幕 SC 3858 巾90cm×丈120cm の場合

SC 3225~SC 3227

STRINGS P.99

		円(税別)/cm				
W ▶	40~60	~90	~140	~190	~240	
H ▼	1W	2W	3W	4W	5W	
81~100	30,100	32,200	49,700	51,800	69,300	
~120	32,300	34,400	54,100	56,200	75,900	
~140	35,500	37,600	59,500	61,600	83,500	
~160	38,100	40,200	64,300	66,400	91,500	
~180	40,300	42,400	69,700	71,800	98,100	
~200	42,500	44,600	74,100	76,200	105,700	
~220	45,100	47,200	78,800	81,000	112,700	

コード式 上記価格表-3,000円(最小仕上り巾:18cm)

SC 3858

STRINGS P.284

		円(税別)/cm				
W ▶	40~60	~90	~140	~190	~240	
H ▼	1W	2W	3W	4W	5W	
81~100	18,700	20,800	27,000	29,100	35,300	
~120	19,300	21,300	28,100	30,200	37,000	
~140	20,100	22,200	29,500	31,600	39,000	
~160	21,000	23,100	31,000	33,100	41,300	
~180	21,600	23,700	32,400	34,600	43,000	
~200	22,200	24,300	33,600	35,700	45,000	
~220	23,100	25,200	35,100	37,200	47,100	

コード式 上記価格表-3,000円(最小仕上り巾:18cm)

ツインシェード ドラム式の算出方法

前幕 SC 3225 のドラム式の価格

後幕 SC 3858 のドラム式の価格

ツインシェードドラム式の価格

$$34,400円 + 21,300円 - 5,000円 = 50,700円$$

※ツインシェードの価格算出は上記同様に前幕と後幕の合計から5,000円引いた価格となります。

ツインシェード コード式の算出方法

前幕 SC 3225 のコード式の価格

後幕 SC 3858 のコード式の価格

ツインシェードコード式の価格

$$(34,400円 - 3,000円) + (21,300円 - 3,000円) - 5,000円 = 44,700円$$

※ツインシェードの価格算出は上記同様に前幕と後幕の合計から5,000円引いた価格となります。

プレーンシェード ドラム式 価格表

STRINGS 見本帳に掲載していないプレーンシェード ドラム式価格表を掲載しております。(品番の横に表示しているページは、STRINGS 見本帳のものになります。)

SC 3221～SC 3224 STRINGS P.97

円(税別)/cm					
W▶	40~60	~90	~140	~190	~240
H▼	1W	2W	3W	4W	5W
81~100	39,200	41,200	43,600	70,000	72,400
~120	42,700	44,700	47,100	77,000	79,400
~140	48,000	50,100	52,400	85,800	88,200
~160	51,800	53,900	56,300	93,200	95,600
~180	55,300	57,400	59,800	101,800	104,200
~200	58,800	60,900	63,300	108,800	111,200
~220	62,700	64,800	67,100	116,200	118,600

コード式 上記価格表-3,000円(最小仕上り巾:18cm)

SC 3225～SC 3227 STRINGS P.99

円(税別)/cm					
W▶	40~60	~90	~140	~190	~240
H▼	1W	2W	3W	4W	5W
81~100	30,100	32,200	49,700	51,800	69,300
~120	32,300	34,400	54,100	56,200	75,900
~140	35,500	37,600	59,500	61,600	83,500
~160	38,100	40,200	64,300	66,400	91,500
~180	40,300	42,400	69,700	71,800	98,100
~200	42,500	44,600	74,100	76,200	105,700
~220	45,100	47,200	78,800	81,000	112,700

コード式 上記価格表-3,000円(最小仕上り巾:18cm)

SC 3228 STRINGS P.99

円(税別)/cm					
W▶	40~60	~90	~140	~190	~240
H▼	1W	2W	3W	4W	5W
81~100	28,400	30,500	46,300	48,400	64,300
~120	30,300	32,300	50,100	52,200	70,000
~140	33,100	35,200	55,000	57,100	76,900
~160	35,500	37,600	59,100	61,300	83,900
~180	37,500	39,600	64,000	66,100	89,700
~200	39,500	41,600	68,000	70,100	96,600
~220	41,700	43,800	72,100	74,300	102,700

コード式 上記価格表-3,000円(最小仕上り巾:18cm)

SC 3229 STRINGS P.101

円(税別)/cm					
W▶	40~60	~90	~140	~190	~240
H▼	1W	2W	3W	4W	5W
81~100	34,300	36,400	56,800	58,900	80,800
~120	36,800	38,900	61,700	63,800	86,900
~140	38,000	40,000	65,500	67,600	92,900
~160	40,800	42,900	69,400	71,600	99,300
~180	44,400	46,500	77,900	80,100	111,600
~200	46,800	48,900	82,800	85,000	117,600
~220	49,600	51,700	86,800	88,900	124,000

コード式 上記価格表-3,000円(最小仕上り巾:18cm)

SC 3230 STRINGS P.102

円(税別)/cm					
W▶	40~60	~90	~140	~190	~240
H▼	1W	2W	3W	4W	5W
81~100	26,300	28,400	42,000	44,100	57,900
~120	27,900	30,000	45,300	47,400	62,700
~140	30,300	32,400	49,300	51,400	68,500
~160	32,300	34,400	53,000	55,100	74,600
~180	34,000	36,100	57,000	59,100	79,400
~200	35,600	37,700	60,300	62,400	85,200
~220	37,700	39,800	64,000	66,100	90,400

コード式 上記価格表-3,000円(最小仕上り巾:18cm)

SC 3719 STRINGS P.249

円(税別)/cm					
W▶	40~60	~90	~140	~190	~240
H▼	1W	2W	3W	4W	5W
81~100	20,400	24,900	30,200	36,600	41,900
~120	20,800	25,300	30,900	37,500	43,100
~140	21,000	25,900	31,500	38,500	44,200
~160	21,700	26,800	32,600	39,800	45,700
~180	22,100	27,200	33,200	40,700	46,800
~200	22,500	27,700	34,000	41,700	48,000
~220	23,200	28,500	35,100	43,000	49,500

コード式 上記価格表-3,000円(最小仕上り巾:18cm)

SC 3720 STRINGS P.249

円(税別)/cm					
W▶	40~60	~90	~140	~190	~240
H▼	1W	2W	3W	4W	5W
81~100	26,000	28,100	30,400	43,300	45,600
~120	26,000	28,100	30,400	43,300	45,700
~140	26,000	28,100	30,500	43,300	45,700
~160	29,800	31,900	34,200	50,900	53,300
~180	29,800	31,900	34,200	50,900	53,300
~200	29,800	31,900	34,300	51,000	53,300
~220	33,600	35,700	38,000	58,100	60,500

コード式 上記価格表-3,000円(最小仕上り巾:18cm)

SC 3721 STRINGS P.250

円(税別)/cm					
W▶	40~60	~90	~140	~190	~240
H▼	1W	2W	3W	4W	5W
81~100	25,200	27,300	39,300	41,400	54,200
~120	26,600	28,700	42,700	44,800	59,000
~140	28,700	30,800	46,200	48,400	63,800
~160	30,600	32,700	50,100	52,300	69,000
~180	31,800	33,900	52,900	55,000	74,000
~200	33,900	36,000	56,200	58,400	79,400
~220	35,700	37,900	60,100	62,300	84,600

コード式 上記価格表-3,000円(最小仕上り巾:18cm)

カーテンスタイル

特殊スタイル

シェードスタイル

取り扱いとメンテナンス

ドラム式

プレーンシェード価格表

商品データ

プレーンシェード ドラム式価格表

STRINGS 見本帳に掲載していないプレーンシェード ドラム式価格表を掲載しております。(品番の横に表示しているページは、STRINGS 見本帳のものになります。)

カーテンスタイル

特殊スタイル

シェードスタイル

取り扱いとメンテナンス

プレーンシェード価格表

ドラム式

商品データ

SC 3772 STRINGS P.273

		円(税別)/cm				
W ▶	40~60	~90	~140	~190	~240	
H ▼	1W	2W	3W	4W	5W	
81~100	21,000	25,600	30,900	36,800	42,200	
~120	21,400	26,200	31,700	37,800	43,400	
~140	21,800	26,700	32,400	38,700	44,500	
~160	22,600	27,500	33,600	40,000	46,000	
~180	22,900	28,100	34,100	41,000	47,100	
~200	23,300	28,600	34,900	41,900	48,200	
~220	24,100	29,600	36,000	43,200	49,700	

コード式 上記価格表-3,000円(最小仕上り巾:18cm)

SC 3773~SC 3774 STRINGS P.273

		円(税別)/cm				
W ▶	40~60	~90	~140	~190	~240	
H ▼	1W	2W	3W	4W	5W	
81~100	20,400	24,200	29,700	34,500	40,300	
~120	20,800	24,600	30,500	35,500	41,400	
~140	21,200	25,100	31,200	36,400	42,500	
~160	21,900	26,100	32,300	37,700	44,000	
~180	22,300	26,500	32,900	38,700	45,200	
~200	22,700	27,000	33,700	39,400	46,300	
~220	23,400	27,800	34,800	40,700	47,800	

コード式 上記価格表-3,000円(最小仕上り巾:18cm)

SC 3775 STRINGS P.274

		円(税別)/cm				
W ▶	40~60	~90	~140	~190	~240	
H ▼	1W	2W	3W	4W	5W	
81~100	20,200	23,900	29,300	34,000	39,100	
~120	20,600	24,300	30,000	34,900	40,200	
~140	20,900	24,800	30,800	35,900	41,200	
~160	21,700	25,800	31,900	37,200	42,700	
~180	22,100	26,200	32,500	38,100	43,800	
~200	22,400	26,700	33,200	38,900	45,000	
~220	23,200	27,500	34,400	40,200	46,500	

コード式 上記価格表-3,000円(最小仕上り巾:18cm)

SC 3777~SC 3778 STRINGS P.275

		円(税別)/cm				
W ▶	40~60	~90	~140	~190	~240	
H ▼	1W	2W	3W	4W	5W	
81~100	24,300	26,400	28,700	30,800	42,700	
~120	26,300	28,400	30,800	32,900	46,100	
~140	27,700	29,800	32,100	34,300	48,800	
~160	29,500	31,500	33,900	36,000	51,900	
~180	30,800	32,900	35,300	37,400	55,400	
~200	32,200	34,300	36,600	38,800	58,100	
~220	34,600	36,700	39,100	41,200	61,900	

コード式 上記価格表-3,000円(最小仕上り巾:18cm)

SC 3779 STRINGS P.275

		円(税別)/cm				
W ▶	40~60	~90	~140	~190	~240	
H ▼	1W	2W	3W	4W	5W	
81~100	21,600	23,700	26,000	34,900	37,300	
~120	23,200	25,300	27,600	37,500	39,800	
~140	24,200	26,300	28,600	39,400	41,800	
~160	25,500	27,600	29,900	41,800	44,200	
~180	26,900	29,000	31,300	44,700	47,100	
~200	27,900	30,000	32,300	46,700	49,100	
~220	29,200	31,300	33,700	49,000	51,400	

コード式 上記価格表-3,000円(最小仕上り巾:18cm)

SC 3780 STRINGS P.276

		円(税別)/cm				
W ▶	40~60	~90	~140	~190	~240	
H ▼	1W	2W	3W	4W	5W	
81~100	21,500	23,600	25,900	34,700	37,100	
~120	22,500	24,600	26,900	36,700	39,100	
~140	24,000	26,100	28,400	39,200	41,600	
~160	25,400	27,500	29,800	41,500	43,900	
~180	26,400	28,400	30,800	43,900	46,200	
~200	27,300	29,400	31,800	45,800	48,200	
~220	28,700	30,800	33,100	48,100	50,500	

コード式 上記価格表-3,000円(最小仕上り巾:18cm)

SC 3781 STRINGS P.276

		円(税別)/cm				
W ▶	40~60	~90	~140	~190	~240	
H ▼	1W	2W	3W	4W	5W	
81~100	22,700	24,700	27,100	29,200	39,400	
~120	23,800	25,900	28,200	30,300	41,700	
~140	25,500	27,600	29,900	32,000	44,500	
~160	27,000	29,100	31,400	33,600	47,200	
~180	28,100	30,200	32,600	34,700	50,000	
~200	29,300	31,400	33,700	35,900	52,300	
~220	30,800	32,900	35,200	37,400	54,900	

コード式 上記価格表-3,000円(最小仕上り巾:18cm)

SC 3782~SC 3783 STRINGS P.277

		円(税別)/cm				
W ▶	40~60	~90	~140	~190	~240	
H ▼	1W	2W	3W	4W	5W	
81~100	19,100	23,000	27,600	32,400	37,200	
~120	19,500	23,400	28,400	33,400	38,400	
~140	19,700	24,000	29,000	34,300	39,300	
~160	20,400	24,900	30,100	35,600	40,800	
~180	20,800	25,300	30,700	36,600	41,900	
~200	21,200	25,900	31,400	37,300	43,100	
~220	21,900	26,600	32,500	38,600	44,600	

コード式 上記価格表-3,000円(最小仕上り巾:18cm)

SC 3784

STRINGS P.277

		円(税別)/cm				
W▶	40~60	~90	~140	~190	~240	
H▼	1W	2W	3W	4W	5W	
81~100	22,500	24,600	26,900	29,000	39,000	
~120	23,600	25,700	28,000	30,100	41,300	
~140	25,300	27,300	29,700	31,800	44,000	
~160	26,700	28,800	31,200	33,300	46,600	
~180	27,800	29,900	32,300	34,400	49,400	
~200	29,000	31,100	33,400	35,500	51,600	
~220	30,400	32,500	34,900	37,000	54,200	

コード式 上記価格表-3,000円(最小仕上り巾:18cm)

SC 3785~SC 3786

STRINGS P.278

		円(税別)/cm				
W▶	40~60	~90	~140	~190	~240	
H▼	1W	2W	3W	4W	5W	
81~100	18,700	22,400	26,700	31,300	35,800	
~120	19,100	22,800	27,500	32,200	37,000	
~140	19,200	23,400	28,100	33,200	37,900	
~160	20,000	24,300	29,200	34,500	39,400	
~180	20,400	24,700	29,800	35,400	40,500	
~200	20,800	25,200	30,500	36,200	41,700	
~220	21,500	26,000	31,700	37,500	43,200	

コード式 上記価格表-3,000円(最小仕上り巾:18cm)
上記は、巾300cmヨコ使いの場合の価格表になります。

SC 3787~SC 3788

STRINGS P.278

		円(税別)/cm				
W▶	40~60	~90	~140	~190	~240	
H▼	1W	2W	3W	4W	5W	
81~100	19,100	23,000	27,600	32,400	37,200	
~120	19,500	23,400	28,400	33,400	38,400	
~140	19,700	24,000	29,000	34,300	39,300	
~160	20,400	24,900	30,100	35,600	40,800	
~180	20,800	25,300	30,700	36,600	41,900	
~200	21,200	25,900	31,400	37,300	43,100	
~220	21,900	26,600	32,500	38,600	44,600	

コード式 上記価格表-3,000円(最小仕上り巾:18cm)
上記は、巾300cmヨコ使いの場合の価格表になります。

SC 3789~SC 3790

STRINGS P.278

		円(税別)/cm				
W▶	40~60	~90	~140	~190	~240	
H▼	1W	2W	3W	4W	5W	
81~100	18,300	21,900	26,000	30,300	34,700	
~120	18,700	22,300	26,800	31,300	35,800	
~140	18,900	22,900	27,400	32,200	36,800	
~160	19,600	23,800	28,500	33,500	38,300	
~180	20,000	24,200	29,100	34,500	39,400	
~200	20,400	24,700	29,800	35,200	40,500	
~220	21,200	25,500	31,000	36,500	42,000	

コード式 上記価格表-3,000円(最小仕上り巾:18cm)
上記は、巾300cmヨコ使いの場合の価格表になります。

SC 3851

STRINGS P.282

		円(税別)/cm				
W▶	40~60	~90	~140	~190	~240	
H▼	1W	2W	3W	4W	5W	
81~100	21,100	23,200	25,500	33,900	36,300	
~120	22,000	24,100	26,400	35,800	38,100	
~140	23,500	25,600	27,900	37,900	40,300	
~160	24,800	26,900	29,200	40,100	42,500	
~180	25,700	27,800	30,100	42,500	44,900	
~200	26,600	28,700	31,000	44,300	46,700	
~220	27,900	30,000	32,300	46,500	48,900	

コード式 上記価格表-3,000円(最小仕上り巾:18cm)

SC 3852

STRINGS P.282

		円(税別)/cm				
W▶	40~60	~90	~140	~190	~240	
H▼	1W	2W	3W	4W	5W	
81~100	21,000	23,000	25,400	33,700	36,000	
~120	21,900	24,000	26,300	35,400	37,800	
~140	23,300	25,400	27,700	37,800	40,100	
~160	24,600	26,600	29,000	39,900	42,300	
~180	25,500	27,600	29,900	42,100	44,400	
~200	26,300	28,400	30,800	43,900	46,200	
~220	27,600	29,700	32,100	46,000	48,400	

コード式 上記価格表-3,000円(最小仕上り巾:18cm)

SC 3853

STRINGS P.282

		円(税別)/cm				
W▶	40~60	~90	~140	~190	~240	
H▼	1W	2W	3W	4W	5W	
81~100	21,100	23,200	25,500	33,900	36,300	
~120	22,600	24,700	27,000	36,300	38,700	
~140	23,500	25,600	27,900	38,100	40,500	
~160	24,800	26,900	29,200	40,300	42,700	
~180	25,700	27,800	30,100	42,500	44,900	
~200	26,600	28,700	31,000	44,300	46,700	
~220	28,200	30,300	32,700	47,100	49,500	

コード式 上記価格表-3,000円(最小仕上り巾:18cm)

SC 3854

STRINGS P.283

		円(税別)/cm				
W▶	40~60	~90	~140	~190	~240	
H▼	1W	2W	3W	4W	5W	
81~100	18,900	21,000	27,400	29,500	36,000	
~120	19,500	21,600	28,600	30,700	37,800	
~140	20,400	22,500	30,100	32,200	39,900	
~160	21,400	23,500	31,700	33,800	42,300	
~180	22,000	24,100	33,200	35,300	44,100	
~200	22,600	24,700	34,400	36,500	46,200	
~220	23,600	25,700	35,900	38,100	48,400	

コード式 上記価格表-3,000円(最小仕上り巾:18cm)

プレーンシェード ドラム式価格表

STRINGS 見本帳に掲載していないプレーンシェード ドラム式価格表を掲載しております。(品番の横に表示しているページは、STRINGS 見本帳のものになります。)

カーテンスタイル

特殊スタイル

シェードスタイル

取り扱いとメンテナンス

プレーンシェード価格表

ドラム式

商品データ

SC 3856 STRINGS P.284

		円(税別)/cm				
W ▶	40~60	~90	~140	~190	~240	
H ▼	1W	2W	3W	4W	5W	
81~100	18,900	20,900	27,300	29,500	35,900	
~120	19,500	21,600	28,500	30,600	37,700	
~140	20,400	22,400	30,000	32,100	39,700	
~160	21,300	23,400	31,500	33,700	42,100	
~180	21,900	24,000	33,000	35,200	43,900	
~200	22,500	24,600	34,200	36,300	46,000	
~220	23,500	25,600	35,800	37,900	48,100	

コード式 上記価格表-3,000円(最小仕上り巾:18cm)

SC 3857 STRINGS P.284

		円(税別)/cm				
W ▶	40~60	~90	~140	~190	~240	
H ▼	1W	2W	3W	4W	5W	
81~100	18,800	20,900	27,200	29,400	35,700	
~120	19,400	21,500	28,400	30,500	37,500	
~140	20,300	22,400	29,900	32,000	39,500	
~160	21,200	23,300	31,400	33,500	41,900	
~180	21,800	23,900	32,900	35,000	43,700	
~200	22,400	24,500	34,000	36,200	45,700	
~220	23,400	25,500	35,600	37,700	47,900	

コード式 上記価格表-3,000円(最小仕上り巾:18cm)

SC 3858 STRINGS P.284

		円(税別)/cm				
W ▶	40~60	~90	~140	~190	~240	
H ▼	1W	2W	3W	4W	5W	
81~100	18,700	20,800	27,000	29,100	35,300	
~120	19,300	21,300	28,100	30,200	37,000	
~140	20,100	22,200	29,500	31,600	39,000	
~160	21,000	23,100	31,000	33,100	41,300	
~180	21,600	23,700	32,400	34,600	43,000	
~200	22,200	24,300	33,600	35,700	45,000	
~220	23,100	25,200	35,100	37,200	47,100	

コード式 上記価格表-3,000円(最小仕上り巾:18cm)

SC 3860 STRINGS P.286

		円(税別)/cm				
W ▶	40~60	~90	~140	~190	~240	
H ▼	1W	2W	3W	4W	5W	
81~100	18,900	20,900	27,300	29,500	35,900	
~120	19,500	21,600	28,500	30,600	37,700	
~140	20,400	22,400	30,000	32,100	39,700	
~160	21,300	23,400	31,500	33,700	42,100	
~180	21,900	24,000	33,000	35,200	43,900	
~200	22,500	24,600	34,200	36,300	46,000	
~220	23,500	25,600	35,800	37,900	48,100	

コード式 上記価格表-3,000円(最小仕上り巾:18cm)

SC 3862 STRINGS P.287

		円(税別)/cm				
W ▶	40~60	~90	~140	~190	~240	
H ▼	1W	2W	3W	4W	5W	
81~100	18,400	20,500	26,400	28,500	34,500	
~120	18,900	21,000	27,500	29,600	36,100	
~140	19,700	21,800	28,800	30,900	37,900	
~160	20,600	22,700	30,200	32,300	40,100	
~180	21,200	23,300	31,500	33,700	41,700	
~200	21,700	23,800	32,600	34,700	43,600	
~220	22,600	24,700	34,000	36,200	45,500	

コード式 上記価格表-3,000円(最小仕上り巾:18cm)

SC 3863 STRINGS P.287

		円(税別)/cm				
W ▶	40~60	~90	~140	~190	~240	
H ▼	1W	2W	3W	4W	5W	
81~100	18,500	20,600	26,600	28,700	34,800	
~120	19,100	21,100	27,700	29,800	36,400	
~140	19,900	22,000	29,000	31,200	38,300	
~160	20,800	22,900	30,500	32,600	40,500	
~180	21,300	23,400	31,800	34,000	42,200	
~200	21,900	24,000	32,900	35,000	44,000	
~220	22,800	24,900	34,400	36,500	46,000	

コード式 上記価格表-3,000円(最小仕上り巾:18cm)

SC 3864 STRINGS P.288

		円(税別)/cm				
W ▶	40~60	~90	~140	~190	~240	
H ▼	1W	2W	3W	4W	5W	
81~100	18,800	20,900	27,200	29,400	35,700	
~120	19,400	21,500	28,400	30,500	37,500	
~140	20,300	22,400	29,900	32,000	39,500	
~160	21,200	23,300	31,400	33,500	41,900	
~180	21,800	23,900	32,900	35,000	43,700	
~200	22,400	24,500	34,000	36,200	45,700	
~220	23,400	25,500	35,600	37,700	47,900	

コード式 上記価格表-3,000円(最小仕上り巾:18cm)

SC 3866 STRINGS P.288

		円(税別)/cm				
W ▶	40~60	~90	~140	~190	~240	
H ▼	1W	2W	3W	4W	5W	
81~100	18,900	21,000	27,400	29,500	36,000	
~120	19,500	21,600	28,600	30,700	37,800	
~140	20,400	22,500	30,100	32,200	39,900	
~160	21,400	23,500	31,700	33,800	42,300	
~180	22,000	24,100	33,200	35,300	44,100	
~200	22,600	24,700	34,400	36,500	46,200	
~220	23,600	25,700	35,900	38,100	48,400	

コード式 上記価格表-3,000円(最小仕上り巾:18cm)

SC 3867

STRINGS P.288

円(税別)/cm					
W▶	40~60	~90	~140	~190	~240
H▼	1W	2W	3W	4W	5W
81~100	18,900	20,900	27,300	29,500	35,900
~120	19,500	21,600	28,500	30,600	37,700
~140	20,400	22,400	30,000	32,100	39,700
~160	21,300	23,400	31,500	33,700	42,100
~180	21,900	24,000	33,000	35,200	43,900
~200	22,500	24,600	34,200	36,300	46,000
~220	23,500	25,600	35,800	37,900	48,100

コード式 上記価格表-3,000円(最小仕上り巾:18cm)

SC 3868

STRINGS P.289

円(税別)/cm					
W▶	40~60	~90	~140	~190	~240
H▼	1W	2W	3W	4W	5W
81~100	18,800	20,900	27,200	29,400	35,700
~120	19,400	21,500	28,400	30,500	37,500
~140	20,300	22,400	29,900	32,000	39,500
~160	21,200	23,300	31,400	33,500	41,900
~180	21,800	23,900	32,900	35,000	43,700
~200	22,400	24,500	34,000	36,200	45,700
~220	23,400	25,500	35,600	37,700	47,900

コード式 上記価格表-3,000円(最小仕上り巾:18cm)

SC 3874

STRINGS P.294

円(税別)/cm					
W▶	40~60	~90	~140	~190	~240
H▼	1W	2W	3W	4W	5W
81~100	20,700	22,700	25,000	33,000	35,400
~120	21,500	23,600	25,900	35,200	37,600
~140	23,200	25,300	27,600	37,800	40,100
~160	24,400	26,500	28,800	39,800	42,200
~180	25,300	27,400	29,700	41,500	43,900
~200	26,100	28,200	30,500	43,600	45,900
~220	27,300	29,400	31,800	45,600	48,000

コード式 上記価格表-3,000円(最小仕上り巾:18cm)

SC 3875

STRINGS P.294

円(税別)/cm					
W▶	40~60	~90	~140	~190	~240
H▼	1W	2W	3W	4W	5W
81~100	18,900	21,000	27,200	29,400	35,600
~120	19,500	21,600	28,400	30,500	37,400
~140	20,300	22,400	29,800	31,900	39,400
~160	21,300	23,400	31,300	33,500	41,700
~180	21,900	24,000	32,800	34,900	43,400
~200	22,400	24,500	33,900	36,000	45,400
~220	23,400	25,500	35,400	37,600	47,500

コード式 上記価格表-3,000円(最小仕上り巾:18cm)

SC 3879

STRINGS P.297

円(税別)/cm					
W▶	40~60	~90	~140	~190	~240
H▼	1W	2W	3W	4W	5W
81~100	18,700	20,800	27,100	29,200	35,500
~120	19,300	21,400	28,200	30,300	37,200
~140	20,200	22,300	29,600	31,800	39,200
~160	21,100	23,200	31,100	33,300	41,500
~180	21,700	23,800	32,600	34,700	43,300
~200	22,300	24,400	33,700	35,900	45,300
~220	23,200	25,300	35,200	37,400	47,300

コード式 上記価格表-3,000円(最小仕上り巾:18cm)

SC 3880

STRINGS P.297

円(税別)/cm					
W▶	40~60	~90	~140	~190	~240
H▼	1W	2W	3W	4W	5W
81~100	18,800	20,900	27,200	29,400	35,700
~120	19,400	21,500	28,400	30,500	37,500
~140	20,300	22,400	29,900	32,000	39,500
~160	21,200	23,300	31,400	33,500	41,900
~180	21,800	23,900	32,900	35,000	43,700
~200	22,400	24,500	34,000	36,200	45,700
~220	23,400	25,500	35,600	37,700	47,900

コード式 上記価格表-3,000円(最小仕上り巾:18cm)

SC 3881

STRINGS P.298

円(税別)/cm					
W▶	40~60	~90	~140	~190	~240
H▼	1W	2W	3W	4W	5W
81~100	18,800	20,900	27,200	29,400	35,700
~120	19,400	21,500	28,400	30,500	37,500
~140	20,300	22,400	29,900	32,000	39,500
~160	21,200	23,300	31,400	33,500	41,900
~180	21,800	23,900	32,900	35,000	43,700
~200	22,400	24,500	34,000	36,200	45,700
~220	23,400	25,500	35,600	37,700	47,900

コード式 上記価格表-3,000円(最小仕上り巾:18cm)

SC 3882

STRINGS P.298

円(税別)/cm					
W▶	40~60	~90	~140	~190	~240
H▼	1W	2W	3W	4W	5W
81~100	18,600	20,700	26,900	29,000	35,200
~120	19,200	21,300	28,000	30,100	36,900
~140	20,000	22,100	29,400	31,500	38,800
~160	21,000	23,100	30,900	33,000	41,100
~180	21,500	23,600	32,300	34,400	42,800
~200	22,100	24,200	33,400	35,500	44,800
~220	23,000	25,100	34,900	37,000	46,800

コード式 上記価格表-3,000円(最小仕上り巾:18cm)

プレーンシェード ドラム式価格表

STRINGS 見本帳に掲載していないプレーンシェード ドラム式価格表を掲載しております。(品番の横に表示しているページは、STRINGS 見本帳のものになります。)

カーテンスタイル

特殊スタイル

SC 3883 STRINGS P.299

		円(税別)/cm				
W ▶	40~60	~90	~140	~190	~240	
H ▼	1W	2W	3W	4W	5W	
81~100	18,700	20,800	26,800	28,900	35,000	
~120	19,200	21,300	27,900	30,000	36,600	
~140	20,000	22,100	29,200	31,300	38,500	
~160	21,000	23,000	30,700	32,800	40,700	
~180	21,500	23,600	32,000	34,100	42,300	
~200	22,000	24,100	33,100	35,200	44,200	
~220	22,900	25,100	34,500	36,700	46,200	

コード式 上記価格表-3,000円(最小仕上り巾:18cm)

SC 3884 STRINGS P.299

		円(税別)/cm				
W ▶	40~60	~90	~140	~190	~240	
H ▼	1W	2W	3W	4W	5W	
81~100	18,500	20,600	26,700	28,800	34,900	
~120	19,100	21,200	27,800	29,900	36,500	
~140	19,900	22,000	29,100	31,200	38,400	
~160	20,800	22,900	30,600	32,700	40,700	
~180	21,400	23,500	31,900	34,100	42,300	
~200	21,900	24,000	33,000	35,200	44,200	
~220	22,800	24,900	34,500	36,600	46,200	

コード式 上記価格表-3,000円(最小仕上り巾:18cm)

シェードスタイル

取り扱いとメンテナンス

SC 3885 STRINGS P.299

		円(税別)/cm				
W ▶	40~60	~90	~140	~190	~240	
H ▼	1W	2W	3W	4W	5W	
81~100	19,000	21,000	27,500	29,600	36,100	
~120	19,600	21,700	28,700	30,800	38,000	
~140	20,500	22,600	30,200	32,400	40,100	
~160	21,500	23,500	31,800	33,900	42,500	
~180	22,100	24,200	33,300	35,500	44,400	
~200	22,700	24,800	34,500	36,700	46,500	
~220	23,600	25,700	36,100	38,200	48,700	

コード式 上記価格表-3,000円(最小仕上り巾:18cm)

SC 3886 STRINGS P.299

		円(税別)/cm				
W ▶	40~60	~90	~140	~190	~240	
H ▼	1W	2W	3W	4W	5W	
81~100	18,400	20,500	26,400	28,500	34,500	
~120	18,900	21,000	27,500	29,600	36,100	
~140	19,700	21,800	28,800	30,900	37,900	
~160	20,600	22,700	30,200	32,300	40,100	
~180	21,200	23,300	31,500	33,700	41,700	
~200	21,700	23,800	32,600	34,700	43,600	
~220	22,600	24,700	34,000	36,200	45,500	

コード式 上記価格表-3,000円(最小仕上り巾:18cm)

SC 3887 STRINGS P.300

		円(税別)/cm				
W ▶	40~60	~90	~140	~190	~240	
H ▼	1W	2W	3W	4W	5W	
81~100	19,000	21,000	27,500	29,600	36,100	
~120	19,600	21,700	28,700	30,800	38,000	
~140	20,500	22,600	30,200	32,400	40,100	
~160	21,500	23,500	31,800	33,900	42,500	
~180	22,100	24,200	33,300	35,500	44,400	
~200	22,700	24,800	34,500	36,700	46,500	
~220	23,600	25,700	36,100	38,200	48,700	

コード式 上記価格表-3,000円(最小仕上り巾:18cm)

SC 3888 STRINGS P.300

		円(税別)/cm				
W ▶	40~60	~90	~140	~190	~240	
H ▼	1W	2W	3W	4W	5W	
81~100	18,400	20,500	26,400	28,500	34,500	
~120	18,900	21,000	27,500	29,600	36,100	
~140	19,700	21,800	28,800	30,900	37,900	
~160	20,600	22,700	30,200	32,300	40,100	
~180	21,200	23,300	31,500	33,700	41,700	
~200	21,700	23,800	32,600	34,700	43,600	
~220	22,600	24,700	34,000	36,200	45,500	

コード式 上記価格表-3,000円(最小仕上り巾:18cm)

プレーンシェード価格表

ドラム式

商品データ

SC 3889 STRINGS P.300

		円(税別)/cm				
W ▶	40~60	~90	~140	~190	~240	
H ▼	1W	2W	3W	4W	5W	
81~100	18,300	20,400	26,100	28,300	34,100	
~120	18,800	20,900	27,200	29,300	35,600	
~140	19,600	21,600	28,400	30,600	37,400	
~160	20,400	22,500	29,800	31,900	39,500	
~180	20,900	23,000	31,100	33,200	41,100	
~200	21,400	23,600	32,100	34,200	42,800	
~220	22,300	24,400	33,500	35,600	44,700	

コード式 上記価格表-3,000円(最小仕上り巾:18cm)

SC 3894 STRINGS P.302

		円(税別)/cm				
W ▶	40~60	~90	~140	~190	~240	
H ▼	1W	2W	3W	4W	5W	
81~100	18,200	20,300	26,000	28,100	33,800	
~120	18,700	20,800	27,000	29,100	35,300	
~140	19,400	21,500	28,200	30,300	37,000	
~160	20,300	22,400	29,600	31,700	39,100	
~180	20,800	22,900	30,800	32,900	40,600	
~200	21,300	23,400	31,800	33,900	42,300	
~220	22,200	24,300	33,100	35,300	44,200	

コード式 上記価格表-3,000円(最小仕上り巾:18cm)

SC 3895

STRINGS P.302

円(税別)/cm					
W ▶	40~60	~90	~140	~190	~240
H ▼	1W	2W	3W	4W	5W
81~100	18,700	20,800	27,100	29,200	35,500
~120	19,300	21,400	28,200	30,300	37,200
~140	20,200	22,300	29,600	31,800	39,200
~160	21,100	23,200	31,100	33,300	41,500
~180	21,700	23,800	32,600	34,700	43,300
~200	22,300	24,400	33,700	35,900	45,300
~220	23,200	25,300	35,200	37,400	47,300

コード式 上記価格表-3,000円(最小仕上り巾:18cm)

SC 3909

STRINGS P.309

円(税別)/cm					
W ▶	40~60	~90	~140	~190	~240
H ▼	1W	2W	3W	4W	5W
81~100	19,200	21,300	27,700	29,800	36,600
~120	20,100	22,200	29,500	31,600	39,000
~140	20,400	22,500	30,100	32,200	39,900
~160	21,400	23,500	32,000	34,100	42,600
~180	22,300	24,400	33,800	35,900	45,000
~200	22,600	24,700	34,400	36,500	46,200
~220	23,800	26,000	36,200	38,400	49,000

コード式 上記価格表-3,000円(最小仕上り巾:18cm)

SC 3910

STRINGS P.309

円(税別)/cm					
W ▶	40~60	~90	~140	~190	~240
H ▼	1W	2W	3W	4W	5W
81~100	19,000	21,100	27,300	29,400	35,700
~120	20,300	22,400	29,900	32,100	39,600
~140	20,300	22,400	30,000	32,100	39,700
~160	22,000	24,100	33,000	35,100	44,300
~180	22,000	24,100	33,000	35,100	44,300
~200	22,000	24,100	33,000	35,100	44,300
~220	23,700	25,800	36,000	38,200	48,600

コード式 上記価格表-3,000円(最小仕上り巾:18cm)

SC 3911

STRINGS P.309

円(税別)/cm					
W ▶	40~60	~90	~140	~190	~240
H ▼	1W	2W	3W	4W	5W
81~100	24,100	26,200	28,500	30,600	41,700
~120	24,100	26,200	28,500	30,600	41,700
~140	25,200	27,300	29,600	31,700	44,500
~160	27,200	29,300	31,600	33,800	47,900
~180	28,900	31,000	33,300	35,400	50,700
~200	30,000	32,100	34,400	36,500	53,500
~220	30,300	32,500	34,800	36,900	53,900

コード式 上記価格表-3,000円(最小仕上り巾:18cm)

カーテンスタイル

特殊スタイル

シェードスタイル

取り扱いとメンテナンス

ドラム式

ブレースシェード価格表

商品データ

商品データ・スタイル可否表

商品データ							可能スタイル																										
見本帳頁	品番	標準価格 (税別)		リピート (cm)		有効巾 (cm)	防火	遮熱	ライトフリース加工	P	SA	加工	ウエイトフリーロック	センタークロス	クロスオーバー	スカロップ	セパレート	バルーンフリム無	バルーンフリム有	バルーンボックス	バルーンフラット	フレーションシールド	フロントパーシールド	シャープシールド	タックシールド	ファンシールド	ソフトシールド	オーストリアン	オーストリアンデュラル	パネルトラック	ベッドカバー		ロールスクリーン
		円/m ²	円/m	タテ	ヨコ																										フリル有	フリル無	
188	SC3436~3437	3,230	4,800	2.9	2.4	148.8			●									●	●	●	●									●			
189	SC3438~3440	2,600	3,900	19	—	150	イ		●	●								●	●	●	●	●	●	●	●	●				●	●		
190	SC3441~3443	2,500	3,750	35.4	15	150	イ		●	●								●	●	●	●	●	●	●	●	●				●	●	●	
191	SC3444~3446		3,200	—	—	100	イ		●	●								●	●	●	●	●	●	●	●	●				●	●		
192	SC3447~3449		3,400	—	—	100	イ		●	●								●	●	●	●	●	●	●	●	●				●	●		
193	SC3450~3452	2,690	3,950	13.8	9.8	147	イ		●	●								●	●	●	●	●	●	●	●	●				●	●		
194	SC3453~3454		3,200	12.5	16.7	100.2			●	●												●	●	●	●	●				●	●		
196	SC3455~3470		2,000	—	—	100	イ		●	●												●	●	●	●	●				●	●		
197	SC3471~3479	3,700	5,550	—	—	150	イ																									●	
198	SC3480~3481	1,770	2,650	—	—	150	イ		●									●	●	●	●	●	●	●	●	●				●	●		
198	SC3482~3484		5,500	—	—	100	口		●																								
PLAIN							見本帳 P.199 ~ 224																										
202	SC3491~3496	15,720	22,000	—	—	140	ハ											●	●	●	●	●	●	●	●	●				●	●		
203	SC3497~3502	4,000	5,600	—	—	140	イ		●	●								●	●	●	●	●	●	●	●	●				●	●	●	
205	SC3503~3508	3,200	4,800	—	—	150	イ		●	●								●	●	●	●	●	●	●	●	●				●	●	●	
206	SC3509~3511	3,600	5,080	—	0.9	141.3	イ		●	●								●	●	●	●	●	●	●	●	●				●	●		
207	SC3512~3515	2,500	3,750	4.3	—	150	イ		●	●								●	●	●	●	●	●	●	●	●				●	●		
210	SC3520~3528	4,270	6,400	—	—	150	イ		●	●								●	●	●	●	●	●	●	●	●				●	●		
212	SC3529~3536	2,600	3,900	—	—	150	イ		●	●								●	●	●	●	●	●	●	●	●				●	●		
213	SC3537~3546	3,350	4,700	—	—	140.5	イ		●									●	●	●	●	●	●	●	●	●				●	●	●	
214	SC3547~3554	2,800	4,200	—	—	150	イ		●									●	●	●	●	●	●	●	●	●				●	●		
215	SC3555~3561	2,600	3,900	—	—	150	イ		●	●								●	●	●	●	●	●	●	●	●				●	●	●	
216	SC3562~3568	2,810	4,200	—	18.7	149.6	イ		●	●								●	●	●	●	●	●	●	●	●				●	●	●	
218	SC3569~3590	2,200	3,300	—	—	150	イ		●	●								●	●	●	●	●	●	●	●	●				●	●	●	
219	SC3591~3638		1,650	—	—	100	イ		●	●								●	●	●	●	●	●	●	●	●				●	●	●	
221	SC3639~3663	2,680	3,900	—	—	146	イ		●	●		●						●	●	●	●	●	●	●	●	●		●	●	●	●	●	
224	SC3664~3677	11,500	13,800	—	—	120	イ																							●	●		
DESIGN SHEER							見本帳 P.225 ~ 252																										
228	SC3691~3692	4,130	12,500	—	119	303 (ヨコ使い)	イ		●		●							●	●	●	●	●	●	●	●	●							
230	SC3693~3695	3,840	11,500	—	—	300 (ヨコ使い)	イ		●	●	●	●											○										
231	SC3696~3697	4,000	6,000	29	25	150	イ				●	●	●	●	●	●	●	●	●	●	●	●	●	●	●	●				●	●		
232	SC3698~3699	2,350	6,800	104	66	290 (ヨコ使い)			●		●	●	●	●	●	●	●	●	●	●	●	●	●	●	●	●				●	●		
233	SC3700	6,530	19,500	—	—	299 (ヨコ使い)	イ		●	●	●	●						●	●	●	●	●	●	●	●	●				●	●		
234	SC3701~3702	4,490	6,500	51	29	145					●	●	●	●	●	●	●	●	●	●	●	●	●	●	●	●				●	●		
235	SC3703~3704	6,910	20,500	70	70	297 (ヨコ使い)					●							●	●	●	●	●	●	●	●	●	●			●	●		
237	SC3705	5,020	14,700	—	21.5	293 (ヨコ使い)			●		●	●	●	●	●	●	●	●	●	●	●	●	●	●	●	●				●	●		
238	SC3706~3707	2,970	8,800	58	46	297 (ヨコ使い)					●	●	●	●	●	●	●	●	●	●	●	●	●	●	●	●				●	●		
239	SC3708~3710	4,710	14,200	—	—	302 (ヨコ使い)					●												○										
242	SC3711	3,760	11,000	—	83	293 (ヨコ使い)			●		●	●	●	●	●	●	●	●	●	●	●	●	●	●	●	●				●	●		
243	SC3712	2,900	4,350	61	50	150	イ		●		●	●	●	●	●	●	●	●	●	●	●	●	●	●	●	●	●			●	●		

はウォッシュブルです。防火試験番号は、弊社ホームページでご確認ください。
 ロールスクリーン可否欄の「●※」はチェーン式のみ対応になりますので、お含みください。
 「○」については、通常のシェードとは仕様が異なりますので、ご注文の際は弊社営業窓口にお問い合わせください。

カーテンスタイル

特殊スタイル

シェードスタイル

取り扱いとメンテナンス

フレーションシェード価格表

商品データ
 商品データ・スタイル可否表

商品データ						可能スタイル																											
見本帳頁	品番	標準価格 (税別)		リピート (cm)		有効巾 (cm)	防炎	遮熱	ライオンプリント加工 (形状記憶)LP	ハイマウントプリント加工 (形状記憶)SA	ウエイトフリーロック	センタークロス	クロスオーバー	スカラップ	セパレート	バルーン		バルーンフラット	ブレンシールド	フロントパーシールド	シャープシールド	タックシールド	ファンシールド	ソフトシールド	オーストリアン	オーストリアンデュラル	パネルトラック	ベカパー		ロールスクリーン			
		円/m ²	円/m	タテ	ヨコ											フリル有	フリル無																
300	SC3888		1,150	—	—	100	イ	●	●	●	●	●	●	●	●	●	●	●	●	●	●	●	●	●	●	●	●	●	●	●	●	●	
300	SC3889		1,000	—	—	99.2	イ	●	●	●	●	●	●	●	●	●	●	●	●	●	●	●	●	●	●	●	●	●	●	●	●	●	
300	SC3890	870	1,280	2.4	2.7	148.5				●	●	●	●	●	●	●	●	●	●	●	●	●	●	●	●	●	●	●	●	●	●	●	
301	SC3891~3893		1,200	—	—	100	イ	●	●	●	●	●	●	●	●	●	●	●	●	●	●	●	●	●	●	●	●	●	●	●	●	●	
302	SC3894		900	—	—	100	イ	●	●	●	●	●	●	●	●	●	●	●	●	●	●	●	●	●	●	●	●	●	●	●	●	●	
302	SC3895		1,500	—	—	99	イ		●	●	●	●	●	●	●	●	●	●	●	●	●	●	●	●	●	●	●	●	●	●	●	●	
303	SC3896~3898	2,240	3,200	2.1	2.7	143.1	イ																										
304	SC3899		1,650	—	16.3	97.8	イ	●	●	●	●	●	●	●	●	●	●	●	●	●	●	●	●	●	●	●	●	●	●	●	●	●	
305	SC3900~3901		1,650	15.8	8.3	99.6	イ	●	●	●	●	●	●	●	●	●	●	●	●	●	●	●	●	●	●	●	●	●	●	●	●	●	
306	SC3902~3905		1,450	—	12.5	100	イ	●	●	●	●	●	●	●	●	●	●	●	●	●	●	●	●	●	●	●	●	●	●	●	●	●	
307	SC3906	1,860	2,800	30.5	30.2	151	イ	●	●	●	●	●	●	●	●	●	●	●	●	●	●	●	●	●	●	●	●	●	●	●	●	●	
308	SC3907		1,950	28.8	14	98	イ		●																								
308	SC3908		1,700	15.8	5	100	イ		●		●	●	●	●	●	●	●	●	●	●	●	●	●	●	●	●	●	●	●	●	●	●	
309	SC3909		1,700	11.9	9.9	99	イ	●	●		●	●	●	●	●	●	●	●	●	●	●	●	●	●	●	●	●	●	●	●	●	●	
309	SC3910		1,200	46.2	33.3	100	イ		●		●	●	●	●	●	●	●	●	●	●	●	●	●	●	●	●	●	●	●	●	●	●	
309	SC3911	1,400	2,750	24.5	39.5	197.5	イ		●	●	●	●	●	●	●	●	●	●	●	●	●	●	●	●	●	●	●	●	●	●	●	●	
309	SC3912		1,450	21.6	16.4	98.4	イ	●	●		●	●	●	●	●	●	●	●	●	●	●	●	●	●	●	●	●	●	●	●	●	●	
310	SC3913		980	—	—	100		●	●		●																						
310	SC3914		850	—	—	100	イ		●		●	●	●	●	●	●	●	●	●	●	●	●	●	●	●	●	●	●	●	●	●	●	
310	SC3915		750	—	—	98.5			●	●	●	●	●	●	●	●	●	●	●	●	●	●	●	●	●	●	●	●	●	●	●	●	
310	SC3916		800	—	—	100					●	●	●	●	●	●	●	●	●	●	●	●	●	●	●	●	●	●	●	●	●	●	●

はウォッシュアップルです。防炎試験番号は、弊社ホームページでご確認ください。

カーテンスタイル

特殊スタイル

シールドスタイル

取り扱いとメンテナンス

ブレンシールド価格表

商品データ
商品データ
商品データ・スタイル可否表

MEMO

sangetsu design site

FLAGSHIP サンゲツ品川ショールーム
〒108-0075 東京都港区港南2-16-4
品川グランドセントラルタワー 4F
TEL.0570-055-134 FAX.03-5463-6744

サンゲツ名古屋ショールーム
〒451-8575 名古屋市西区幅下1-4-1
TEL.0570-055-135 FAX.052-564-3229

サンゲツ大阪ショールーム
〒530-0001 大阪市北区梅田2-5-25
ハービスOSAKA 4F
TEL.0570-055-136 FAX.06-6347-9811

サンゲツ福岡ショールーム
〒812-0892 福岡市博多区東那珂1-11-11
TEL.0570-055-137 FAX.092-441-9503

 0570で始まる電話番号は、市内通話料金にてご利用いただけます。

sangetsu design studio

サンゲツ仙台ショールーム
〒984-0031 仙台市若林区六丁目字南98-1
TEL.022-287-3922 FAX.022-253-6806

サンゲツ金沢ショールーム
〒920-8205 石川県金沢市大友2-101
TEL.076-238-1411 FAX.076-238-1412

サンゲツ岡山ショールーム
〒701-0301 岡山県都窪郡早島町矢尾836
TEL.086-292-5708 FAX.086-292-3322

サンゲツ広島ショールーム
〒730-0842 広島市中区舟入中町2-28
TEL.082-233-3815 FAX.082-233-3501

サンゲツ沖縄ショールーム
〒901-2225 沖縄県宜野湾市字大謝名215
レキオススクエア宇地泊 2F
TEL.098-890-3788 FAX.098-890-3789

北海道支社 TEL.011-832-3111 FAX.011-832-3333 東北支社 TEL.022-287-3765 FAX.022-287-2995 北関東支社 TEL.048-601-5500 FAX.048-711-2681
東京支社 TEL.03-3474-1181 FAX.03-3450-5038 中部支社 TEL.052-564-3111 FAX.052-564-3191 関西支社 TEL.06-6414-3311 FAX.06-6414-3312
中国四国支社 TEL.086-292-3300 FAX.086-292-3322 九州支社 TEL.092-441-5181 FAX.092-441-5191

【東北支社】北東北営業所/福島営業所 【北関東支社】前橋営業所/宇都宮営業所/新潟営業所/水戸営業所/長野営業所 【東京支社】東関東営業所/多摩営業所/横浜支店/厚木営業所 【中部支社】岐阜営業所/岡崎営業所/北陸支店/静岡営業所 【関西支社】京都営業所/神戸営業所/東大阪営業所/南大阪営業所 【中国四国支社】広島営業所/四国営業所 【九州支社】北九州営業所/熊本営業所/南九州営業所/沖縄営業所

見本帳掲載商品について

- 商品の組成は標準数値であり、若干のばらつきはご容赦ください。
- 表示リポートは標準寸法であり、商品の特性上1%前後の差異を生じる場合があります。
- 輸入品はサイズ・仕様が表示と若干異なる場合があります。
- ドライクリーニングは専門店にご依頼ください。
- スタイルカーテンは窓のサイズによって見本帳施工例写真とは形が若干異なる場合がありますのでお含みください。
- 印刷の色と商品の色は多少異なる場合があります。
- 掲載商品の価格及び仕様は本見本帳発行時のものです。経済の変動、品質の改善により、やむを得ず価格及び仕様を変更させていただく場合があります。ご注文の際は、販売店あるいは弊社営業窓口にご確認いただきますようお願い申し上げます。
- 施工例写真の縫製仕様をご希望の場合、ヒダ倍率の調整やスタイル仕様の違いなどで掲載の仕立上り価格表とは価格の異なる場合がありますのでご確認ください。
- 記載しております再生糸の使用比率(%)は、組織の理論上目付計算によるものであり、実測値ではありません。従って織物の特性上、若干の比率の相違が生じる場合がありますのでお含みください。
- アクセサリ、レール等の掲載商品は室内インテリア装飾用に規格していますので他の用途へのご使用はご遠慮ください。
- 操作コードやボールチェーン、又はタッセル等を体に巻きつけたり、引っ掛けるようなことはしないでください。
- 掲載価格は標準価格であり、消費税等を含んでおりません。

発行所/株式会社サンゲツ

見本帳の廃棄に関するお願い

平成9年12月から「廃棄物の処理及び清掃に関する法律(廃棄物処理法)」が改正されましたので、不要となった見本帳につきましても産業廃棄物としての取扱いが必要となりました。従いまして、しかるべき資格を有する産業廃棄物処理業者に直接廃棄を委託して頂きますようお願い申し上げます。当業界では、従来同様廃棄物の適切な処理を更に推進していく所存です。貴社のご理解とご協力をお願い申し上げます。

(一社)日本インテリアファブリックス協会
(株)サンゲツ



エコ活動にご協力をお願いいたします。

エコ活動の一環として、ご利用後のカタログの再使用をお願いいたします。

当見本帳に掲載している商品及び写真等の著作権は、株式会社サンゲツに帰属するものであり、それらを許可なく複製、転載することを固くお断りいたします。

Beside

— vol.4 —

Window
styling book

sangetsu