



サンゲツ医療・福祉内装材カタログ vol.2

MEDICAL & CARE SOLUTION vol.2

sangetsu

より良い 医療・福祉施設を めざして。

私たちの身の回りは、

さまざまなインテリアで彩られています。

毎日多くの人が訪れる

医療・福祉施設においてもそれは同じです。

高齢化が加速するこれからの日本にとって、

医療と福祉は最重要課題の一つです。

だからこそ、医療・福祉の施設にも、

「生活する人」「訪れる人」「管理する人」、

三者全てが快適に過ごすことのできる

空間づくりが求められます。

サンゲツは、壁紙、床材、カーテン、椅子生地などの

さまざまなインテリア商材を通して、

快適な医療・福祉施設をご提案します。





Wall coverings

時代の先を行く上質な「壁紙」

Total interior

Floor coverings

多彩な質感で足元を演出する「床材」

Curtain

風にゆらぎ、光で影をつくる
「ウィンドウトリートメント」

サンゲツ医療・福祉内装材カタログ vol.2

INDEX

INTRODUCTION	1-2
納品実績紹介	3-9
エリア別納入事例	10-40
医療施設エリア別商品ガイド	41-42
福祉施設エリア別商品ガイド	43-44
カテゴリー別アイテム紹介	46-76
技術資料	77-97
サンゲツのご案内	98



エントランスホール

実績紹介

01

日本赤十字社 唐津赤十字病院

竣工：2016年4月30日 設計：株式会社梓設計 様 インテリア協力：梅澤 ひとみ 様

佐賀県唐津市の日本赤十字社唐津赤十字病院は、2016年8月に新築移転しました。地域救命救急・地域災害医療センターとしての機能、小児医療・周産期医療体制の充実など多様なニーズに対応する地域医療の核となる医療施設です。建築のコンセプト・内装デザインについて株式会社梓設計様にお話を伺いました。



地域に馴染むデザイン・内装計画

唐津赤十字病院は、地域医療のシンボルとして存在感のある外観デザイン、内装には天然木やタイルなど素材感のある材料を使い、唐津の歴史や自然と調和した建築空間をめざしました。インテリアは、唐津湾沿岸に広がる美しい海岸のイメージから、「白砂青松」をコンセプトに、周囲の自然を引き立てる色彩計画、唐津らしさを表現したアートワークなどを取り入れ、患者さんのストレスや、緊張をやわらげる癒しの空間となるよう心掛けました。具体的には清潔感のある白を基調に、天然の木色や、木を際立たせるダークグレー、海をイメージした青色の壁紙などを使い分け、いずれも居心地の良さを考えた、落ち着いた織物調、色味に配慮した壁紙や床材を選定しています。

株式会社梓設計
アーキテクト部門 スタジオリーダー
安川 智 様

株式会社梓設計
アーキテクト部門 九州支社 副主幹
林 哲也 様



上：小児病棟 下：デイルーム

全館ワックス掛け不要を実現

機能面においては、全館ワックスフリータイプの床材を採用しました。病院は24時間、365日稼働していますので、ワックス掛けによるベッド移動や、利用できなくなる諸室が発生することを極力無くすことを狙っています。もちろん、イニシャルコストが関係しますので、優先度に応じてワックスフリータイプのグレードをエリアによって使い分けています。例えば、緊急時の利用が頻繁でメンテナンスにほとんど時間を割くことができない手術室や救命救急病棟などのエリアには耐久性、耐薬品性、耐動荷重性に優れた単層シート、病棟廊下などは意匠性も考慮し、表面コーティングタイプの複層塩ビシートを選定しました。



救命救急病棟

衛生面に配慮した壁紙選び

衛生面、院内感染に対して、拭上げができる素材の採用や埃がたまりにくいディテールなどに配慮しました。壁紙は耐薬品性、抗菌性と表面強度に優れた壁紙を採用しています。病室や診察室には織物柄でカラーバリエーションがあるタイプをアクセントクロスとして使用しました。

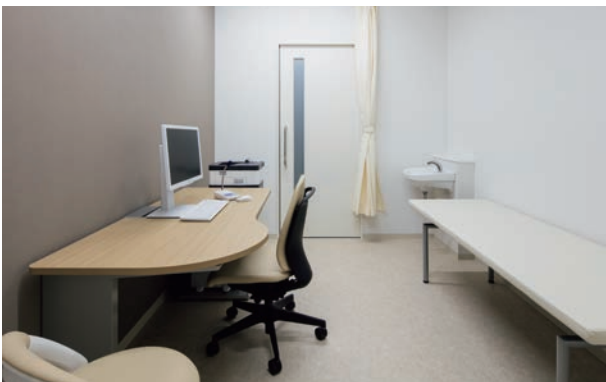

上：特床室 下：診察室



上：4床室 下：1床室



エントランスホール

実績紹介

02

とちぎメディカルセンターしもつが

竣工：2016年1月27日 設計：株式会社山下設計 様

栃木県栃木市のとちぎメディカルセンターしもつがは、地域の医療を支える急性期病院として新築し2016年4月に移転開院しました。同病院は、母体の異なる3つの医療施設を一つの法人へ統合再編した日本で初めての医療施設として注目を集めています。病院の建設コンセプト・内装デザインについて株式会社山下設計様にお話を伺いました。



株式会社山下設計
第1設計部 副部長/グループ長
柴田 浩 様



株式会社山下設計
建築設計部門
小林 光 様



蔵をイメージしたシンプルな外装

「とちぎメディカルセンターしもつが」は、「蔵の街栃木」という地域の特色を反映させ、外観は蔵を想起させる温かみのあるグレーとホワイトの落ち着いた色の組み合わせとし、地域に溶け込む病院となるよう配慮しました。設計の段階から建設費高騰の影響によるコスト減を考慮しながらも、3つの医療機関を統合した新しい病院であることから、地域に根差す新たな医療機関として親しみやすさを感じられるよう、ディテールにこだわった計画を実現しました。

親しみやすい色彩計画

外装はできるだけシンプルに、内装は全体的には白を基調としたモノトーン調で、ヴィヴィッドなカラーをポイントに取り入れました。エントランスホールは患者さんの心理的効果への配慮から、不安を緩和し、明るさや希望を感じる空間をめざしました。爽やかな印象のシトラスイエローを使い、病院関係者からも好評です。病室は居住性を考えて落ち着いた色合いでまとめています。院内全体で家具や病室の備品もトーンを統一し、落ち着きある空間に仕上げています。



1床室



外来中央廊下



上：外来待合 下：免震オペ室



上：リハビリセンター 下：多目的トイレ

視認性の高さ

メンテナンスに配慮した外来中央廊下

総合受付から伸びる外来中央廊下は、奥へ進むにつれて細くなり、各診察受付が斜めに並んで見えるように配置しました。受付ごとに壁面カラーを変えるとともに、床も濃色グレーとホワイト系のラインで貼り分け、外来待合への進路を分かりやすくし、総合案内エリアから各外来エリアへの導線が分かりやすくなるよう配慮しました。天井のLED照明も床のデザインと合わせています。1Fエリアは歩行量の多さから、メンテナンス性を考慮し、床材にワックス掛け不要の耐久性に優れた単層シートを選びました。単層シートは1F以外にも、メンテナンス性や耐動荷重、耐薬品性を求められるエリアに使用しています。

表面強度の高い壁紙を採用

病棟廊下の壁はストレッチャーの衝突が多いことからメラミン化粧板など表面強度に優れたものが求められますが、同病院ではコストパフォーマンスの点から表面強度が高い、エパール®フィルム加工の壁紙を使用しています。壁紙は最終決定に至るまでに選定を重ね、全体と調和するカラーを選択しました。高い表面強度を備えた壁紙は、カラーやバリエーションが増えると、更に選択肢が増えると感じます。



産婦人科受付

実績紹介

03

ONE FOR ALL横浜

竣工：2017年3月 設計：株式会社内藤建築事務所様 インテリア協力：up arrow 矢口ゆかり様

2017年3月、神奈川県横浜市に開設したONE FOR ALL横浜は、有料老人ホーム、産婦人科、病児保育、透析診療、地域交流などの機能を備えた複合施設です。少子高齢化が進むなか、高齢者へのケアと子育て支援の充実をはかり、地域住民の生活をサポートする施設として注目されています。建築のコンセプト・内装デザインについて株式会社内藤建築事務所様、内装デザインを手掛けられた矢口様にお話を伺いました。

株式会社内藤建築事務所
執行役員企画部長

河崎 邦生 様



株式会社内藤建築事務所

北野 雅士 様

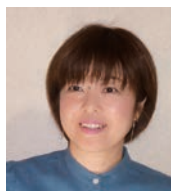

up arrow

矢口 ゆかり 様

医療・福祉・地域交流の複合型施設

外観は、ホワイトを基調に、明度の濃淡で建物の陰影を強調し、シックで、造形的な印象が現れるようにしました。ONE FOR ALL横浜は、地域交流、産婦人科、老人ホームなどいくつもの異なる目的を持った施設が併設した複合施設で、それぞれのゾーンにインテリアデザインのコンセプトと基調となるカラーを選び、内装デザインの計画を立てました。全体的には、ディテールはシンプルにしながらも、それぞれ利用者をイメージした空間デザインへ落とし込んでいき、多彩な表情のインテリア空間が存在しています。



地域交流センター

利用者に合わせた多彩なインテリア計画

1Fは地域の人々が使えるホールで、体操やヨガ教室、セミナーなどを開催できるオープンなスペースです。「皆で学ぶ」空間としてアカデミックな雰囲気インテリアのテーマに、ナチュラル感のある素材、色彩はやる気・元気な印象のオレンジ系を選びました。外部から見やすい空間でもあるので、オープンで開かれた印象の空間をめざしました。

産婦人科のエリアはヨーロピアンをイメージし、上質で気品ある空間をイメージしてデザインしています。1Fの受付エリアはホテルやスパのラウンジのように、上質でいてやわらかい雰囲気をつくるために、モノトーンの中にくすんだピンク「グレイッシュピンク」を組み合わせています。壁紙はほんのりピンクがかったものを選び、床は陶板のような表情のフロアタイル、天井もホワイトの木目の壁紙を合わせ、色をあえて抑え、家具のシルエットや黒が引き立つ空間としました。

2Fは病室、LDR、ナースステーションなど患者さんが長期間滞在するエリア。ヨーロピアンなイメージで石畳を思わせるカーペットタイルにしました。施設の一部がR形状なので、曲線でも不自然にならないランダムなデザインを取り入れています。カーペットタイルを選んだことで、歩行音が響かない静かで落ち着いた空間となりました。壁面の一部や家具に優しいローズレッドを取り入れて女性らしさを演出しています。また、ラウンジや食堂は、ご家族も落ち着けるホテルラウンジのような空間を意識しました。



上：産婦人科 居室 左下：産婦人科 ナースステーション 右下：産婦人科 手術室



産婦人科デイルーム

NEXT：内装から照明まで、空間をデザイン →



有料老人ホーム ラウンジ

内装から照明まで、空間をデザイン

3F、4Fは有料老人ホームで、落ち着いたパープルを基調とし、高級感ある和風モダンをコンセプトとしています。カーテンに選んだパープルの生地は、壁面にファブリックパネルとしてもあしらひ、ホテルのような上質な空間をイメージしました。照明の雰囲気も重視し、居心地の良さ、落ち着いた空間となるよう配慮し、照明の色温度を考えながら壁紙、床材など内装材の色、テクスチャーのバランスを見て選んでいます。織物柄が特徴的な「ワックスフリーコーティング」の複層塩ビシートは、歩行感やメンテナンスのしやすさも考えながら空間コンセプトにあったものを選びました。

医療・福祉施設では、壁装材・床材とカーテン・家具のプランはそれぞれ別で行われる場合があります。今回は、お施主様よりデザインに関わるトータルコーディネートの依頼をいただき、施設運営のイメージを伺いながらデザインを膨らませていきました。外装、内装、照明器具からサイン、カーテン、家具まで全て一貫してデザインすることで、それぞれの選定段階でもそのコンセプトをしっかりと落としこみ、イメージどおりのインテリアデザインができたと思います。



上：有料老人ホーム 廊下 下：有料老人ホーム 食堂

エリア別 納入事例

医療施設 *Medical*

	ページ
エントランスホール	11-12
待合・待合ホール	13-16
診察室・検査室・リハビリテーション	17-18
手術室	19-20
ICU	21-22
病室	23-26
スタッフステーション・廊下	27-28
ラウンジ・食堂	29-30

福祉施設 *Care*

	ページ
ホール・EVホール・廊下	31-32
居室	33-36
談話コーナー・機能訓練室・デイルーム	37-38
食堂・脱衣室・浴室	39-40

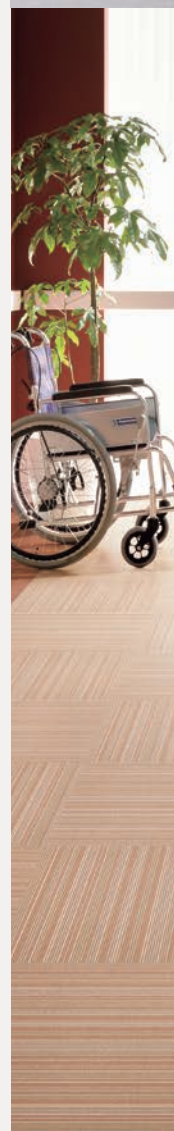



通行量が多いエントランスには、
耐久性・耐摩耗性の高い床材が求められます。

上： 医療法人 ひらまつ病院
設計：大成建設株式会社一級建築士事務所
施工：大成・JA建設・瀬下建設共同企業体

下：
加賀市立医療センター
設計：株式会社山下設計
撮影：株式会社エスエス 北陸支店

カラーとサイズのバリエーションで
デザイン貼りしやすいフロアタイル

床：フロアタイル ▶ P.67

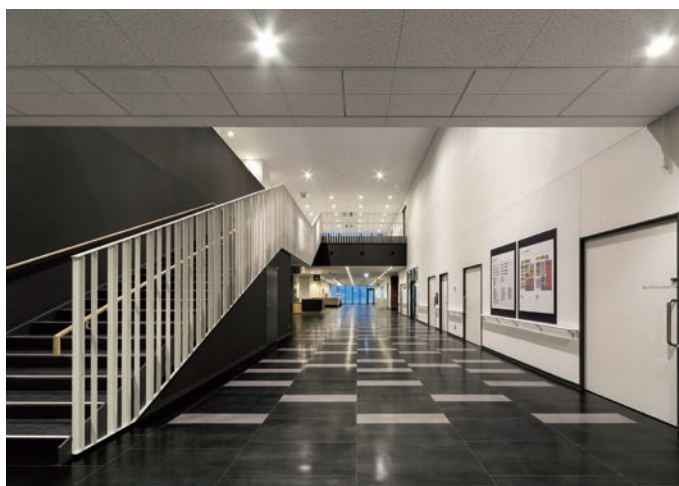



とちぎメディカルセンターしもつが
 設計:株式会社山下設計 撮影:有限会社カ・ドール

永久ワックスフリーの「オデオンPUR」でメンテナンスもかんたん

床:オデオンPUR ▶P.60



立川総合病院
 基本設計:株式会社竹中工務店 実施設計:竹中・長建・ワシツ設計共同企業体 施工:竹中・福田・中越・渡長建設共同企業体
 撮影:株式会社カツタ写真事務所

ワックスフリーコーティング仕様の「エスリューム・ミスト」は柔らかい表情が特長

床:エスリューム・ミスト ▶P.64



外来待合ホール

多くの人が集まる待合は、キズに強く、汚れにくいものを。
メンテナンス性も重要です。

上： 医療法人 ひらまつ病院
設計：大成建設株式会社一級建築士事務所
施工：大成・JA建設・瀬下建設共同企業体
カラーとバリエーションで
デザイン貼りしやすいフロアタイル
床：フロアタイル ▶ P.67

下： 高齢者総合サポートセンター・九段坂病院
設計：株式会社久米設計
撮影：株式会社エスエス
耐久性にも優れた「オデオンPUR」
床：オデオンPUR ▶ P.60

待合・総合受付





総合待合

特定医療法人 同心会 遠山病院
 設計：株式会社日建設計
 撮影：米田正彦写真事務所

ナチュラル感が特長の
 木目のフロアタイル

床：フロアタイル ▶ P.67
 壁：スーパー耐久性 ▶ P.50

外来待合



医療法人誠壽会 上福岡総合病院
 設計：株式会社伊藤喜三郎建築研究所
 撮影：Imada photo service 今田耕太郎

永久ワックスフリーの
 「オデオンPUR」で
 待合エリアの美観を維持

床：オデオンPUR ▶ P.60
 壁：マルチクリーンクロス ▶ P.50
 壁（アクセント）：不燃認定、スーパー耐久性 ▶ P.50

外来待合



医療法人 沖縄徳洲会 中部徳洲会病院
 設計：株式会社梓設計

ワックスフリーコーティング仕様で
 デザインも兼ね備えた「ストロング」

床：ストロング ▶ P.63
 壁紙：スーパー耐久性 ▶ P.50



小児待合

患者さんを温かく迎えるためにも、
待合にはやさしい雰囲気づくりが大切です。

上: もりたこどもクリニック
設計:株式会社ソム・テック

「ナースングフロア」と「マルチクリーン」で
メンテナンス性に配慮

床:ナースングフロア ▶P.63 天井:不燃認定
壁:マルチクリーン ▶P.50 壁(アクセント):不燃認定

下: あいち小児保健医療総合センター
設計:株式会社安井建築設計事務所
撮影:アーキフォトKATO 加藤敏明

ワックスがけ不要の「オデオンPUR」で
メンテナンス負荷を軽減

床:オデオンPUR ▶P.60

待合ホール





受付・待合

シタニ皮フ科
設計:株式会社C&C設計

海外デザインならではの
色味が特長の壁紙をアクセントに

壁:壁紙(XSELECT)

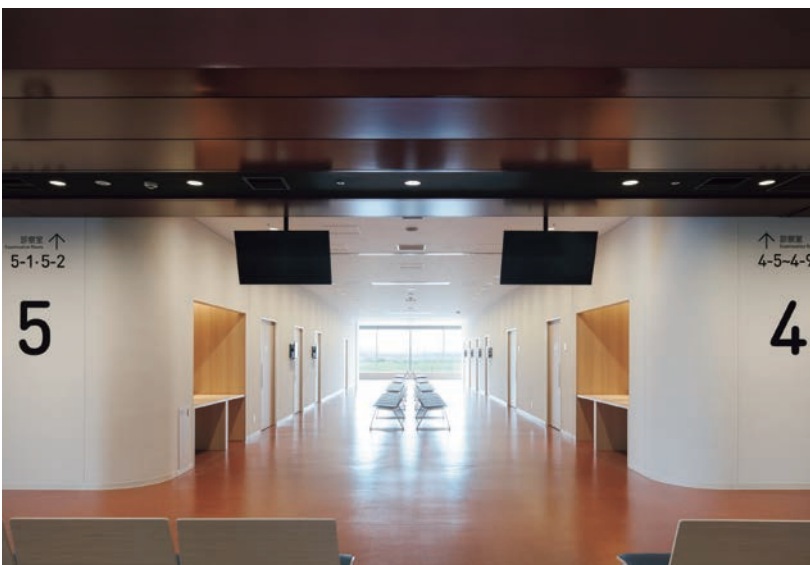

待合

立川総合病院
基本設計:株式会社竹中工務店
実施設計:竹中・長建・ワシツ設計共同企業体
施工:竹中・福田・中越・渡長建設共同企業体
撮影:株式会社カツタ写真事務所

ワックスフリーコーティング仕様の
「エスリューム・ミスト」は
柔らかい表情が特長

床:エスリューム・ミスト ▶ P.64



埼玉県立循環器・呼吸器病センター 新館棟
設計:株式会社内藤建築事務所
撮影:株式会社エスエス 東京支店

透明感のある石のような
デザインが特長の
高性能単層シート「メガリット」

床:メガリット ▶ P.60

待合



診察室

清潔な空間を維持するには、壁も床も防汚性の高いものを。
メンテナンス性にも配慮を。

上： 立川総合病院
基本設計：株式会社竹中工務店
実施設計：竹中・長建・ワシツ設計共同企業体
施工：竹中・福田・中越・渡長建設共同企業体
撮影：株式会社カッタ写真事務所

ワックスフリーコーティング仕様の
「エスリューム・ミスト」で美観を維持

床：エスリューム・ミスト ▶ P.64

下： シンタニ皮フ科
設計：株式会社C&C設計

ナチュラル感が特長の
木目のフロアタイル

床：フロアタイル ▶ P.67

診察室



もりたこどもクリニック
設計:株式会社ソム・テック

発泡構造により、
衝撃吸収性に優れた
「ナーシングフロア」

床:ナーシングフロア ▶P.63
天井・壁:マルチクリーン ▶P.50
壁(アクセント):不燃認定



診察室

医療法人 沖縄徳洲会 中部徳洲会病院
設計:株式会社梓設計

ワックスフリーコーティング仕様の
「エスリューム・ミスト」

床:エスリューム・ミスト ▶P.64
壁:フィルム汚れ防止・抗菌 ▶P.50



検査室

機能訓練室



医療法人光川会 福岡脳神経外科病院
設計・監理:株式会社志賀設計

訓練などで転倒が多い場所には、
衝撃吸収性能の高い
「メディウォーク」

床:メディウォーク ▶P.64
壁:アカルクス ▶P.51



手術室

耐薬品性と耐動荷重性が求められる手術室。
ワックスフリーも重要なポイントです。

手術室ホール

上：川崎医科大学総合医療センター
設計：株式会社竹中工務店

床：オデオンPUR ▶ P.60

下：日本赤十字社 唐津赤十字病院
設計：株式会社梓設計
撮影：石井紀久(Toshihisa Ishii)

床：グラニット ▶ P.60



手術室



川崎医科大学総合医療センター
設計:株式会社竹中工務店

床:オデオンPUR ▶ P.60

手術室ホール



埼玉県立小児医療センター
設計:株式会社久米設計 撮影:株式会社エスエス 東京支店

床:オデオンPUR ▶ P.60

手術室



医療法人 沖縄徳洲会 中部徳洲会病院
設計:株式会社梓設計

床:グラニット ▶ P.60

手術室



医療法人光川会 福岡脳神経外科病院
設計・監理:株式会社志賀設計

床:グラニット ▶ P.60



24時間治療と人の出入りが続くICU。

耐久性が高く、ワックスフリーメンテナンスの床材がおすすめです。

上: あいち小児保健医療総合センター
設計: 株式会社安井建築設計事務所
撮影: アーキフォトKATO 加藤敏明

床: オデオンPUR ▶ P.60

下: 立川総合病院
基本設計: 株式会社竹中工務店
実施設計: 竹中・長建・ワツジ設計共同企業体
施工: 竹中・福田・中越・渡長建設共同企業体
撮影: 株式会社カツタ写真事務所

床: エスリューム・ミスト ▶ P.64



ICU



埼玉県立小児医療センター
設計：株式会社久米設計
撮影：株式会社エスエス 東京支店
床：オデオンPUR ▶P.60
間仕切りカーテン

NICU



埼玉県立小児医療センター
設計：株式会社久米設計
撮影：株式会社エスエス 東京支店
床：オデオンPUR ▶P.60

病室



川崎医科大学総合医療センター
設計：株式会社竹中工務店
床：オデオンPUR ▶P.60

病室



川崎医科大学総合医療センター
設計：株式会社竹中工務店
床：オデオンPUR ▶P.60



1床室

病室には、汚れやニオイが付きにくく、
メンテナンス性に配慮した商品がおすすめです。

上：日本赤十字社 唐津赤十字病院
設計：株式会社梓設計
撮影：石井紀久 (Toshihisa Ishii)

ワックスフリーコーティング仕様で
デザインも兼ね備えた「ストロング」

床：ストロング ▶ P.63

下：東京北医療センター
設計：株式会社内藤建築事務所
施工：清水建設株式会社
撮影：株式会社エスエス

抗菌仕様で衝撃吸収性のある
「ナーシングフロア」

床：ナーシングフロア ▶ P.63

血液内科病棟 無菌病室





2床室

翠清会梶川病院
 設計監理:大旗連合建築設計株式会社
 撮影:中村啓太郎(建築写)

「オデオンPUR」と
 「フィルム汚れ防止・抗菌」壁紙で
 メンテナンスもかんたん

床:オデオンPUR ▶ P.60
 天井・壁:フィルム汚れ防止・抗菌 ▶ P.50



4床室

医療法人誠壽会 上福岡総合病院
 設計:株式会社伊藤善三郎建築研究所
 撮影:Imada photo service 今田 耕太郎

「ナースিংフロア」と「マルチクリーン」で
 メンテナンス性に配慮

床:ナースিংフロア ▶ P.63
 壁:マルチクリーン ▶ P.50

4床室



立川総合病院
 基本設計:株式会社竹中工務店
 実施設計:竹中・長建・フジツ設計共同企業体
 施工:竹中・福田・中越・渡長建設共同企業体
 撮影:株式会社カッツ写真事務所

「エスリューム・ミスト」は
 ワックスフリー
 コーティング仕様

床:エスリューム・ミスト ▶ P.64
 ストロング ▶ P.63
 壁:スーパー耐久性 ▶ P.50



産科病室

患者さんが安心して過ごせる、
癒しの空間づくりをサポートします。

上: ONE FOR ALL 横浜
設計:株式会社内藤建築事務所
カーペットタイルで
ホテルのような空間に
床:カーペットタイル ▶P.69
カーテン

下: 医療法人光川会 福岡脳神経外科病院
設計・監理:株式会社志賀設計
室内をより明るくする
機能性壁紙「アカルクス」
床:オデオンPUR ▶P.60
壁:アカルクス ▶P.51
壁(アクセント):スーパー耐久性 ▶P.50

2床室



1床室



医療法人社団大谷会 島の病院おおたに

「SKフロア」で
転倒時の安全性にも配慮

床:SKフロア ▶P.63
天井:不燃認定
壁:不燃認定

小児病室



埼玉県立小児医療センター
設計:株式会社久米設計
撮影:株式会社エスエス 東京支店

ナチュラルな色味で
使いやすい無地シリーズの
「エスリューム・ミスト」

床:エスリューム・ミスト ▶P.64



廊下

汚れにくく、スタッフが快適に働ける空間づくりを。

廊下は車椅子などの衝突に備えて耐久性の高いアイテムを。

上: ONE FOR ALL 横浜
設計: 株式会社内藤建築事務所

人や車椅子の往来の多い廊下の壁は
衝撃やキズに強い「スーパー耐久性」

床: カーベットタイル ▶ P.69

天井: 不燃認定

壁: スーパー耐久性 ▶ P.50

壁(アクセント): フィルム汚れ防止・抗菌 ▶ P.50

下: 埼玉県立小児医療センター
設計: 株式会社久米設計
撮影: 株式会社エスエス 東京支店

汚れが付きにくい
ワックスフリーコーティング仕様の
「エスリューム・ミスト」

床: エスリューム・ミスト ▶ P.64

廊下



外来廊下



東京北医療センター
設計：株式会社内藤建築事務所
施工：清水建設株式会社
撮影：株式会社エスエス

抗菌性のある
テラコッタ柄の長尺シート

床：ストロング・リアル

スタッフステーション・廊下



愛知県医療療育総合センター（仮称）こぼと棟
設計：株式会社日建設計 撮影：ZOOM

ワックスフリーコーティング仕様の
「エスリューム・ミスト」

床：エスリューム・ミスト ▶ P.64

スタッフステーション・廊下



埼玉県立循環器・呼吸器病センター 新館棟
設計：株式会社内藤建築事務所 撮影：株式会社エスエス 東京支店

透明感のある石のようなデザインが特長の
高機能単層シート「メガリット」

床：メガリット ▶ P.60

スタッフステーション・廊下



医療法人誠壽会 上福岡総合病院
設計：株式会社伊藤善三郎建築研究所 撮影：Imada photo service 今田 耕太郎

「ナースিংフロア」と「マルチクリーン」で
メンテナンス性に配慮

床：ナースিংフロア ▶ P.63 壁：マルチクリーン ▶ P.50 壁（アクセント）：不燃認定



ラウンジ

永くきれいに使っていただけるよう、
ラウンジにはキズ・汚れに強い商品をおすすめします。

上: 愛知県三河青い鳥医療療育センター
設計: 株式会社東畑建築事務所 撮影: 株式会社リフレクト

永久ワックスフリーで
耐久性に優れた「グラニット」

床: グラニット ▶ P.60

下: 医療法人 ひらまつ病院
設計: 大成建設株式会社一級建築士事務所
施工: 大成・JA建設・瀬下建設共同企業体

汚れがつきにくい
ワックスフリーコーティング仕様の
「エスリューム・ミスト」

床: エスリューム・ウッドII ▶ P.65
エスリューム・ミスト ▶ P.64

EVホール・ラウンジ



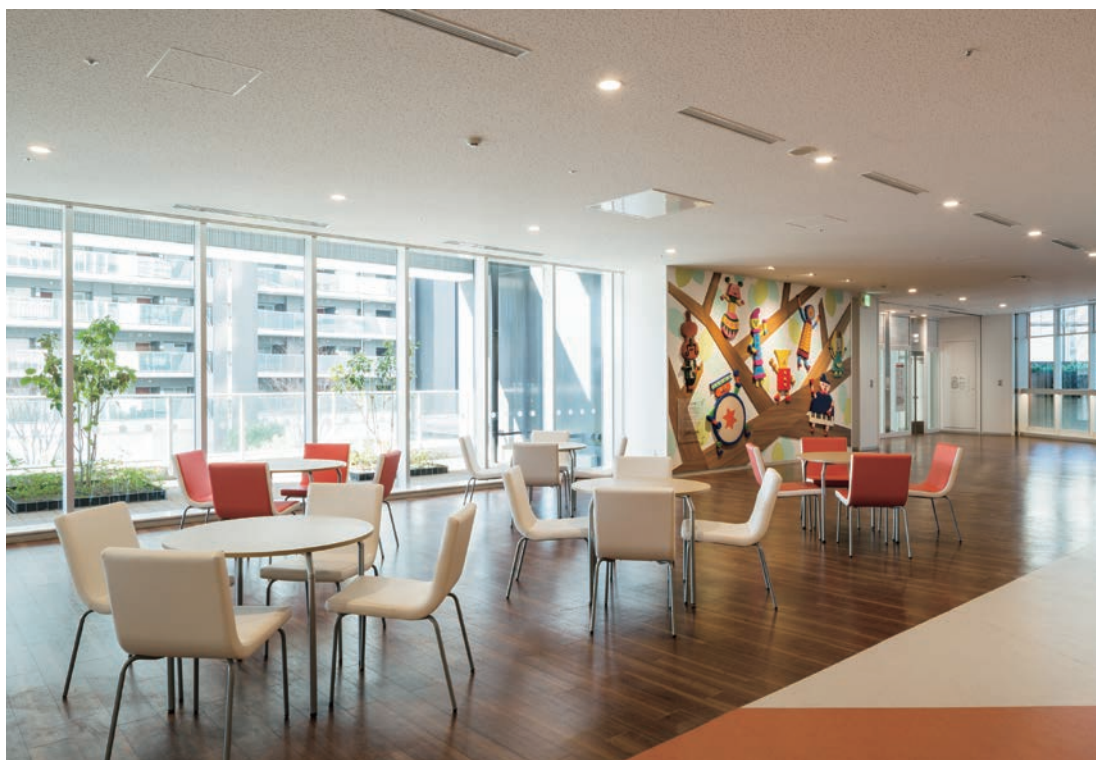

埼玉県立小児医療センター
設計:株式会社久米設計 撮影:株式会社エスエス 東京支店

天然木の表情がリアルなフロアタイル

床:フロアタイル ▶P.67



翠清会梶川病院
設計監理:大旗連合建築設計株式会社 撮影:中村啓太郎(建築写)

永久ワックスフリーの「オデオンPUR」で食事の際の汚れもメンテナンスがかんたん

床:オデオンPUR ▶P.60
天井・壁:フィルム汚れ防止・抗菌 ▶P.50



EVホール

豊富なデザインバリエーション。

人の行き来が多い廊下は車椅子などの衝突にも配慮を。

上: アイリスガーデン昭島 昭和の森
設計:大成コーレック株式会社

リアルな表情の重歩行シートで、
素材の風合いある空間

床:ストロング・リアル ▶ P.63

下: 交樂 森ノ宮
設計:株式会社ライフデザイン研究所

カーベットタイルは温かな
雰囲気づくりに最適、歩行音も軽減

床:カーベットタイル ▶ P.69

壁:不燃認定、リアテック ▶ P.52

EVホール



廊下

ショートステイそわか可部
設計：有限会社SHO建築設計

衝突やメンテナンス性に配慮した
機能性商品の組み合わせ

床：SKフロア ▶ P.63
腰壁：不燃認定
天井・壁：スーパー耐久性 ▶ P.50



ホール

介護老人保健施設 ライフサポートねりま
設計：株式会社伊藤善三郎建築研究所
撮影：株式会社エスエス 東京支店

人の往来が多いスペースには、
高機能単層シートの「グラニット」

床：グラニット ▶ P.60



ホール

フメハナ
設計：株式会社C&C設計

素材感のあるフロアタイルは、
落ち着いた空間を演出

床：フロアタイル ▶ P.67





ブメハナ
設計・株式会社C&C設計

天然木の表情を
リアルに再現したフロアタイル

床：フロアタイル ▶ P.67

落ち着いた意匠性と、
消臭・抗菌などの機能性を兼ね備えたプライバシー空間に。

介護老人保健施設 ライフサポートねりま
設計:株式会社伊藤喜三郎建築研究所
撮影:株式会社エスエス 東京支店

メンテナンス性と、
デザイン性を兼ね備えた
長尺シート「ストロング」

床:ストロング ▶P.63
壁:スーパー耐久性 ▶P.50
壁(アクセント):不燃認定
カーテン(ドレープ) ▶P.75



フメハナ
設計:株式会社C&C設計

アンティークの雰囲気漂う
木目のフロアタイル

床:フロアタイル ▶P.67





毎日を快適に過ごすことができるよう、
やさしくて温かみのあるデザインがおすすめです。

上：交樂 森ノ宮
設計：株式会社ライフデザイン研究所

木目をアクセントにしたインテリアで、
リラックス空間を演出

床：フロアタイル ▶ P.67
天井：フィルム汚れ防止・抗菌 ▶ P.50
壁：不燃認定

下：P社 福祉施設

メンテナンス性と機能性を考慮した
壁紙と床材の組み合わせ

床：SKフロア ▶ P.63
天井：ルームエア ▶ P.51
壁：フィルム汚れ防止・抗菌 ▶ P.50
壁(アクセント)：フィルム汚れ防止・抗菌 ▶ P.50





特別養護老人ホーム くとうみの里
設計：株式会社一壽総合設計 神戸本店 撮影：株式会社エスエス

光触媒壁紙「ヒカリケア」と、「ナーシングフロア」で汚れに強く清潔な空間を

床：ナーシングフロア ▶P.63
壁：ヒカリケア



ショートステイそわか可部
設計：有限会社SHO建築設計

耐衝撃性に優れた壁紙「スーパー耐久性」で、車椅子やベッドの衝撃にも配慮

床：SKフロア ▶P.63
天井・壁：スーパー耐久性 ▶P.50



談話コーナー・機能訓練コーナー

毎日気持ちよく利用できるよう、
明るくすっきりとしたコミュニティ空間に。

上：介護老人福祉施設 ル・ソラリオン綾瀬
コーディネート：有限会社イメージコンサルタントオフィス ソフィア
撮影：有限会社カ・ドーロ

「スーパー耐久性」で、
転倒や車椅子の衝撃にも配慮

床：エスリューム・ウッドII ▶P.65
壁：スーパー耐久性 ▶P.50
カーテン

下：特別養護老人ホーム くにうみの里
設計：株式会社一壽総合設計 神戸本店
撮影：株式会社エスエス

光触媒壁紙「ヒカリケア」と、
「ナーシングフロア」で汚れに強く清潔な空間を

床：ナーシングフロア ▶P.63
壁：ヒカリケア

デイルーム



テイルーム



P社 福祉施設

「SKフロア」は、
バリエーション豊富な
ワックスフリーコーティング仕様

床:SKフロア ▶P.63

壁:マルチクリーン ▶P.50

壁(アクセント):不燃認定

機能訓練室



介護老人保健施設 ライフサポートねりま
設計:株式会社伊藤喜三郎建築研究所
撮影:株式会社エスエス 東京支店

高機能単層シートの
「グラニット」は
人の往来が多いスペースに最適

床:グラニット ▶P.60

腰壁:腰壁シート ▶P.52

壁:フィルム汚れ防止・抗菌 ▶P.50



食堂

毎日使う場所だから、防汚性・抗菌性・メンテナンス性に優れたアイテムが求められます。

上: アイリスガーデン昭島 昭和の森
設計:大成ユーレック株式会社

水まわりや油污れの付着しやすいエリアには
「フィルム汚れ防止・抗菌」壁紙

床:フロアタイル ▶P.67
天井:スーパー耐久性 ▶P.50
壁:フィルム汚れ防止・抗菌 ▶P.50

下: 介護老人福祉施設 ル・ソラリオン綾瀬
コーディネート:有限会社イメージコンサルタントオフィス ソフィア
撮影:有限会社カ・ドロー

衝撃吸収性とメンテナンス性を備えた
「ナーシングフロア」

床:ナーシングフロア ▶P.63
壁:ルームエア ▶P.51
カーテン

デイサービス





脱衣室・浴室

P社 福祉施設

滑りやすい場所には
防滑性ビニルシートの「ノンスキッド」

【脱衣エリア】

床：ノンスキッド

天井：ルームエアア ▶ P.51

壁：マルチクリーン ▶ P.50



洗面

アイリスガーデン昭島 昭和の森
設計：大成ユーレック株式会社

抗菌性も備えた、
ワックスフリーコーティング使用の
「SKフロア」でメンテナンスに配慮

床：SKフロア ▶ P.63

天井：スーパー耐久性 ▶ P.50

壁：不燃認定

浴室



ショートステイそわか可部
設計：有限会社SHO建築設計

滑りにくく、冷えにも配慮した
浴室用シート「オフフロア」

床：オフフロア ▶ P.66



医療施設 エリア別商品ガイド

パブリックエリア

多くの人々が利用する病院・医療施設の共有スペース。耐久性・衛生面はもちろん、病院を訪れる人が気持ちよく、安心して利用できる環境づくりをご提案します。

待合・ロビー ▶ P.13

来院者が心地よく感じられる快適な空間づくりが、施設への信頼感を育みます。



- 推奨アイテム
- 床: グラニット ▶ P.60
 - 床: フロアタイル ▶ P.67
 - 床: NT-700 (原着ナイロン) ▶ P.69
 - 壁: リアテック ▶ P.52

廊下・ホール ▶ P.27

多くの人々が常に行き来する場所。メンテナンスはシンプルに済ませたいものです。



- 推奨アイテム
- 床: メガリット・グラニット ▶ P.60
 - 床: オデオンPUR ▶ P.60
 - 壁: スーパー耐久性 ▶ P.50

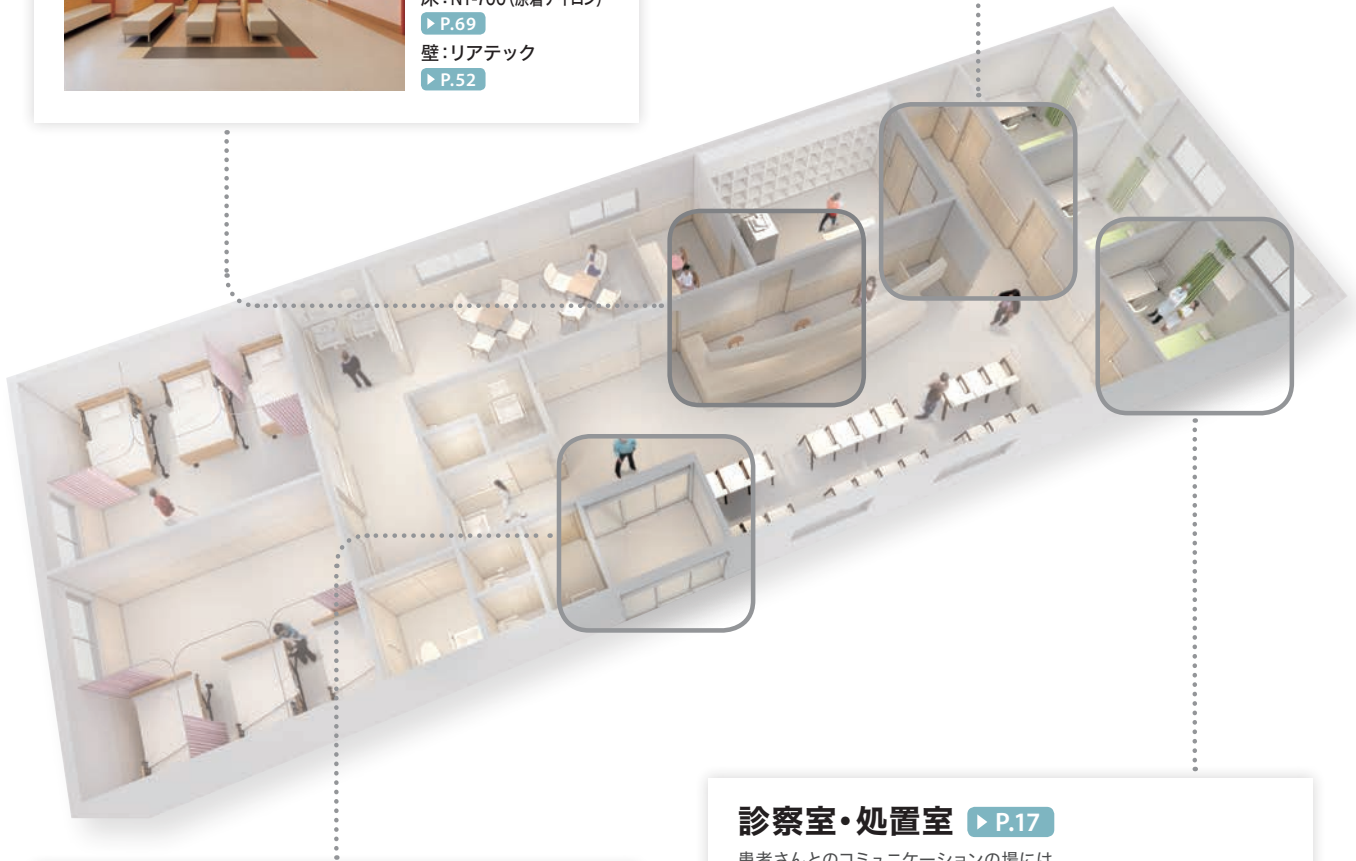

エントランス ▶ P.11

清潔でありながら、来院者を温かく迎え入れる、施設の顔となる空間に。



- 推奨アイテム
- 床: メガリット・グラニット ▶ P.60
 - 床: フロアタイル ▶ P.67
 - 壁: リアテック ▶ P.52

診察室・処置室 ▶ P.17

患者さんとのコミュニケーションの場には、なるべくストレスをやわらげる配慮を。



- 推奨アイテム
- 床: メガリット・グラニット ▶ P.60
 - 床: オデオンPUR ▶ P.60
 - エスリューム ▶ P.64
 - 壁: フィルム汚れ防止・抗菌 ▶ P.50

病棟エリア

医療の現場に欠かせない抗菌・防汚・消臭・耐薬品性などの特殊機能を兼備したインテリアをご提案。エリアごとのニーズに応えながら、美観性にも優れた商品をご用意しています。

ラウンジ ▶ P.29

患者さんやお見舞いのご家族が集う場所は、リラックスできる穏やかな空間に。



推奨アイテム

- 床: ストロング
▶ P.63
- 床: フロアタイル
▶ P.67
- 壁: マルチクリーン
▶ P.50

スタッフステーション ▶ P.27

患者さんを支えるスタッフにとっても、やさしく心地よい、快適な空間に。



推奨アイテム

- 床: グラニット
▶ P.60
- 床: オデオンPUR
▶ P.60
- 壁: スーパー耐久性
▶ P.50



病室 ▶ P.23

明るくぬくもりを感じさせる空間に。衝撃や汚れ、抗菌などにもしっかり配慮を。

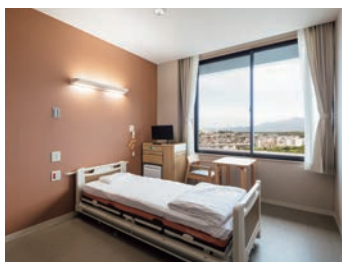

推奨アイテム

- 床: ストロング
▶ P.63
- 床: ナーシングフロア
▶ P.63
- 壁: フィルム汚れ防止・抗菌
▶ P.50
- 壁: 抗ウイルス
▶ P.51

管理エリア

医局や事務所はスタッフの働きやすさを考えた空間に。



推奨アイテム

- 床: 置敷き帯電防止
ビニル床タイル OT
▶ P.67
- 床: NT-700 (原着ナイロン)
▶ P.69
- 壁: フィルム汚れ防止・抗菌
▶ P.50



パブリックエリア

利用する人も、働いている人も、いきいきと楽しく過ごせる福祉・介護環境づくりをめざして。清潔で明るく、温かみのあるパブリックスペースデザインをご提案します。

エントランスホール ▶ P.31

入所者や付き添いの方が初めて訪れたときに、安心していただける空間に。



推奨アイテム

- 床：フロアタイル ▶ P.67
- 壁：リアテック ▶ P.52
- 壁：ハードウォール ▶ P.52

機能訓練室 ▶ P.37

利用者が活発に、安心して訓練に集中できるような、空間設計を。



推奨アイテム

- 床：ナーシングフロア ▶ P.63
- 床：SKフロア ▶ P.63
- 床：ストロング ▶ P.63
- 壁：スーパー耐久性 ▶ P.50

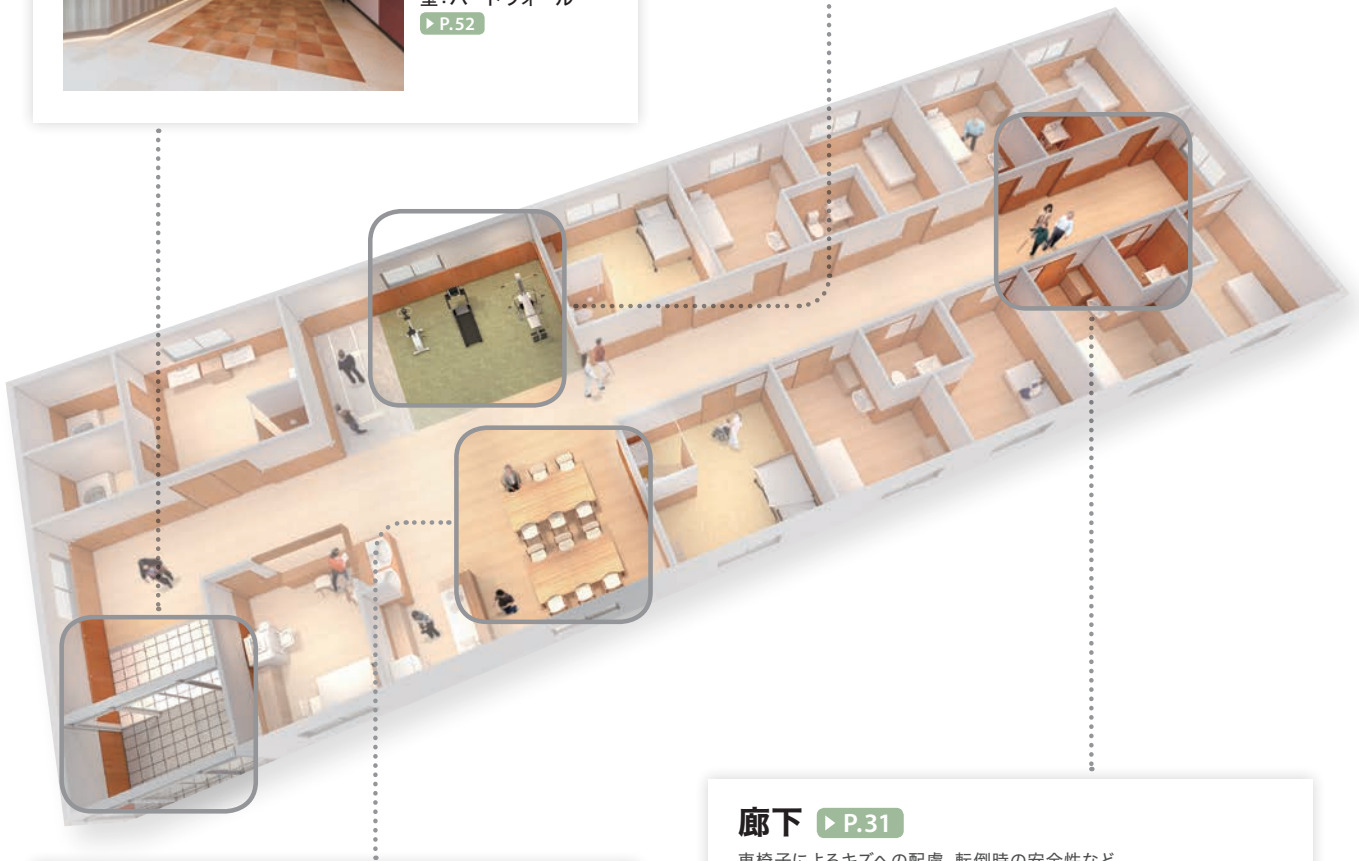

ダイニング ▶ P.37

いつも明るくてリラックスできる空間なら、利用者の心も会話もはずみます。



推奨アイテム

- 床：ナーシングフロア ▶ P.63
- 床：ストロング ▶ P.63
- 壁：フィルム汚れ防止・抗菌 ▶ P.50
- 壁：マルチクリーン ▶ P.50

廊下 ▶ P.31

車椅子によるキズへの配慮、転倒時の安全性など、機能的なサポートが求められます。



推奨アイテム

- 床：ナーシングフロア ▶ P.63
- 床：SKフロア ▶ P.67
- 壁：スーパー耐久性 ▶ P.50

居住・介護エリア

福祉の現場においても、抗菌・防汚・消臭・耐薬品性などの機能が重要となります。サンゲツの豊富な商品ラインアップが、心を癒やすデザインと機能を備えたコーディネートを実現します。

トイレ

使用時のサポートだけでなく、メンテナンス性・清掃性にも十分な配慮が必要です。



推奨アイテム

- 床：エスリューム
▶ P.64
- 床：消臭エスリューム
▶ P.65
- 壁：フィルム汚れ防止・抗菌
▶ P.50
- 壁：マルチクリーン
▶ P.50

居室 ▶ P.33

ほっと一息つけるプライバシー空間。
機能性やデザインにもしっかり配慮を。



推奨アイテム

- 床：ナーシングフロア
▶ P.63
- 床：SKフロア
▶ P.63
- 壁：ルームエアー
▶ P.51

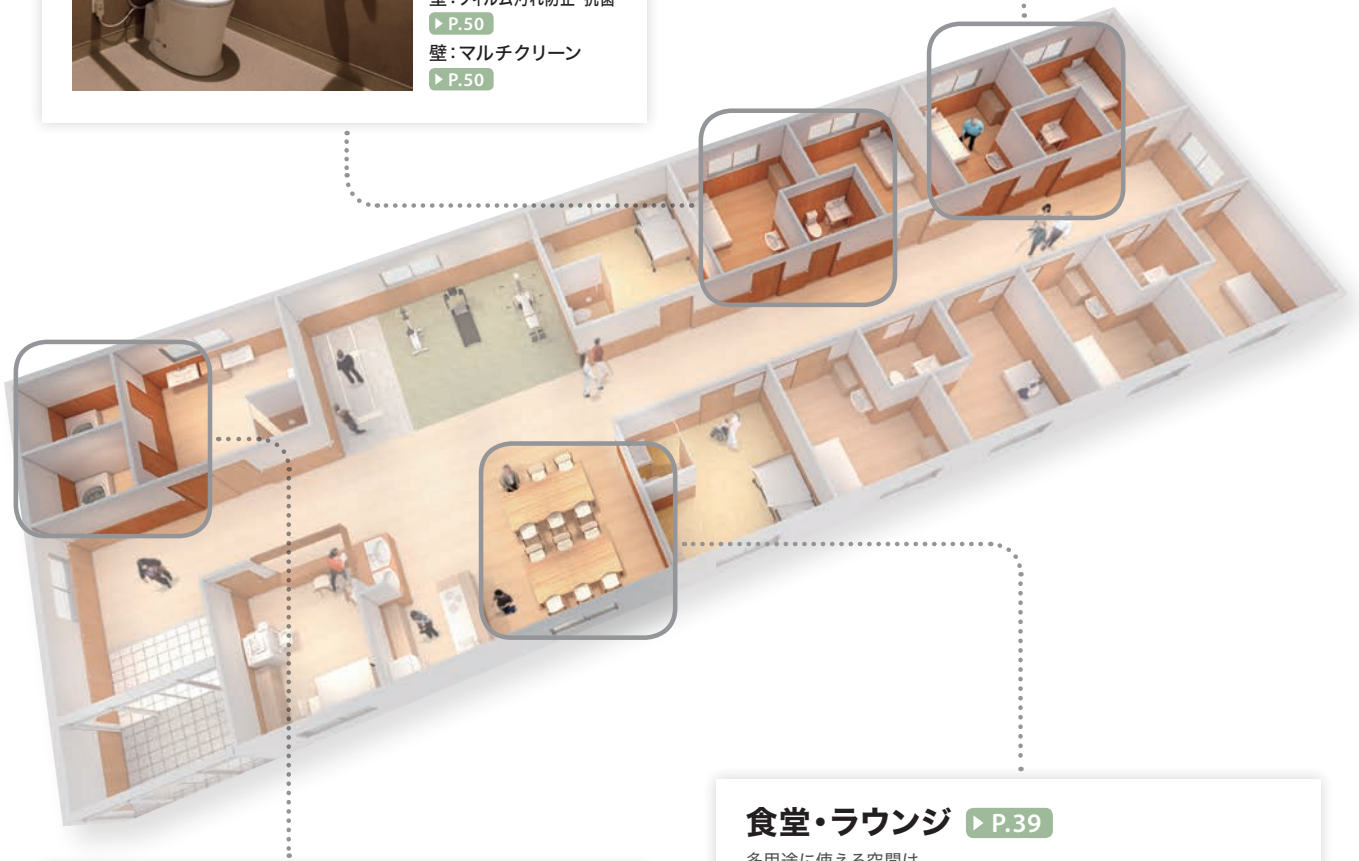

浴室 ▶ P.39

滑りにくく、クッション性のある床材で、
万が一の転倒時にも備えましょう。



推奨アイテム

- 床：オフフロア
▶ P.66

食堂・ラウンジ ▶ P.39

多用途に使える空間は、
安全面やキズ、汚れに強いものを選びましょう。



推奨アイテム

- 床：ナーシングフロア
▶ P.63
- 床：フロアタイル
▶ P.67
- 壁：フィルム汚れ防止・抗菌
▶ P.50

インテリアのご提案をサポートいたします

コンセプトの立案

デザインの方向性を提案するコンセプトシートを作成します。



写真合成

既存の写真を合成し、Before・Afterのイメージがしやすく訴求力のあるプレゼンテーションが可能です。



現品サンプル貼りボードの作成

専門のコーディネーターがご要望に合わせてプランニングいたします。A1～A3サイズのボードに現品サンプルを貼り、プラン内容をビジュアルでわかりやすく表現します。



別注デザイン

お客さまのご要望に応じた特注デザインを承ります。コンピュータグラフィックスによるデザイン画にお見積りを沿えて提案し、試作品のご承認後、生産・納品いたします。



デジタルプリントシステム ハイグラフィカ

HIGH GRAFICA

■3つのポイント

Point 01 小ロット

必要なとき、必要な量を小ロットから制作可能です。

Point 02 フリーサイズ

空間にあったサイズで思い通りの演出ができます。

Point 03 フルカラー

デジタルプリント技術によるフルカラー出力。グラデーションや多色使いなど自由な表現ができます。

さまざまな内装材をデジタルプリントの技術によりオリジナルのデザインで制作できます。リピートパターンで表現する既製品とは違う、自由な表現が魅力です。

■印刷できる素材は5種類

壁紙

ガラス
フィルム

粘着剤付
化粧フィルム

カーテン

ロール
スクリーン

HIGH GRAFICAでは、選べる内装材はさまざま。用途、お好みに合わせて自由な空間演出をお手伝いします。



イージーオーダー

写真、イラスト、パターンの素材集 GRAFICA COLLECTIONから好きなデザインをお選びください。トリミングの指定も可能です。

フルオーダー

世界でたったひとつのオリジナル商品が制作できます。入稿用データは電子メール、CD、DVDなどでご提出ください。

詳しい情報は
こちらから



カテゴリー別 アイテム紹介

壁 *Wall coverings*

		ページ
壁アイテムLINE UP		47-48
エパール® バリアクロス	エパール®バリアクロスとは	49
	フィルム汚れ防止・抗菌	50
	スーパー耐久性	50
	マルチクリーン	50
機能性壁紙	ルームエアー	51
	抗ウイルス	51
	アカルクス	51
壁装材	ハードウォール	52
	リアテック	52
腰壁・部材	腰壁シート	52
	ガード巾木	52

床 *Floor*

		ページ
床アイテムLINE UP		53-54
高機能 単層シート	永久ワックスフリーシートとは	55-56
	導入実績	57-59
	メガリット	60
	グラニット	60
高機能 複層シート	オデオンPUR	60
	ワックスフリーコーティングシートとは	61-62
	ナーシングフロア	63
	ストロング	63
	SKフロア	63
	メディウオーク	64
	エスリューム・ミスト/ファイバー/ルーミー	64
エスリューム シリーズ	エスリューム・ウッドII	65
	エスリューム・プレーン	65
	エスリューム・マーブル	65
	消臭エスリューム	65
	耐薬品性+耐動荷重エスリューム	65
防滑シート	オフフロア	66
	プレーンエンボス	66
	ニューセーフティ	66
ビニル床タイル	フロアタイル 木目調 石目調	67
	たたみタイル	67
	置敷き帯電防止ビニル床タイル OT	68
カーペットタイル	NT-700(原着ナイロン)	69-70
フロテックス	フロテックスシート	71-72
	NT-1200 フロテックス	71-72
	フロテックス・ブランク	71-72

カーテン・椅子生地 *Curtain & Upholstery*

		ページ
医療施設向け カーテン・レース	抗ウイルスカーテン	73
	カイトキFR	74
	メディカルカーテン	75
	シャワーカーテン	75
ロールスクリーン		76
椅子生地	アクアクリーン®テクノロジ	76

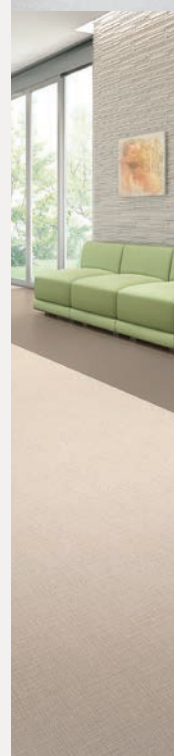
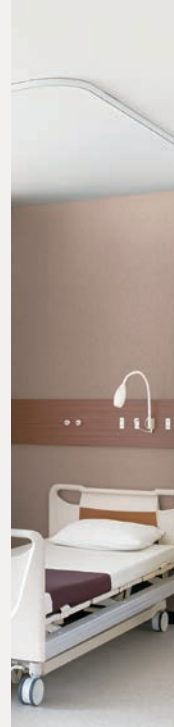

壁アイテム ラインアップ

医療・福祉空間は、さまざまなニーズに配慮した商品選びが必要です。サンゲツの壁装材は充実したラインアップを揃えています。

	製品	ページ	価格(税別)	規格
エバール® バリアクロス	フィルム汚れ防止・抗菌 エバール®バリアクロスのスタンダード	P.50	1,090円/㎡	巾92cm
	スーパー耐久性 人の往来が激しい廊下などにおすすめ	P.50	1,090円/㎡	巾92cm
	マルチクリーン 汚れ防止と消臭、表面強度に優れたアイテム	P.50	1,090円/㎡	巾92cm
機能性壁紙	ルームエアー バリエーション豊富な消臭壁紙	P.51	1,090円/㎡	巾92cm
	抗ウイルス 施設内の感染リスク対策に	P.51	1,090円/㎡	巾92cm
	アカルクス 室内をより明るくする機能性壁紙	P.51	1,090円/㎡	巾92cm
壁装材	ハードウォール 汚れやキズに強い優れた壁装材	P.52	2,500円/㎡	巾92cm
	リアテック 繊細な意匠性の粘着剤付化粧フィルム	P.52	木目 5,900円~/㎡ カラー 4,100円~/㎡	巾122cm
腰壁・部材	腰壁シート 車椅子などによる衝撃からガード	P.52	3,500円/㎡	巾91cm(1.1mm厚)
	ガード巾木 30cmの広巾で衝撃から保護	P.52	18,000円/巻	高さ30cm/2.0mm厚

※「EVAL®」および「エバール®」は株式会社クラレのエチレンービニルアルコール共重合樹脂の登録商品です。

	主な特長	抗菌	消臭	防汚	表面強化	耐薬品	用途
	 フィルム汚れ防止・抗菌 抗菌 防カビ	●	●	●	●	●	病室／管理室／テイルーム／ 食堂／トイレ etc
	 フィルム汚れ防止・抗菌 抗菌 防カビ 表面強化	●	●	●	●	●	廊下／ホール／ スタッフステーション／ 機能訓練室 etc
	 フィルム汚れ防止・抗菌 消臭 抗菌 防カビ 表面強化	●	●	●	●	●	廊下／EVホール／ ラウンジ etc
	 消臭 抗菌 防カビ	●	●	●	●	●	病室／居室 etc
	 抗ウイルス 抗菌 防カビ	●	●	●	●	●	待合ホール etc
	 防カビ	●	●	●	●	●	診察室／検査室 etc
	 防カビ 表面強化	●	●	●	●	●	エントランス etc
		●	●	●	●	●	エントランス etc
	 抗菌 防カビ	●	●	●	●	●	廊下／EVホール etc
	 抗菌	●	●	●	●	●	廊下／EVホール etc

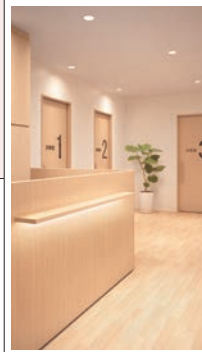

美観を保ち、安心・快適な空間に

エバール®バリアクロス

EVAL® BARRIER CLOTH

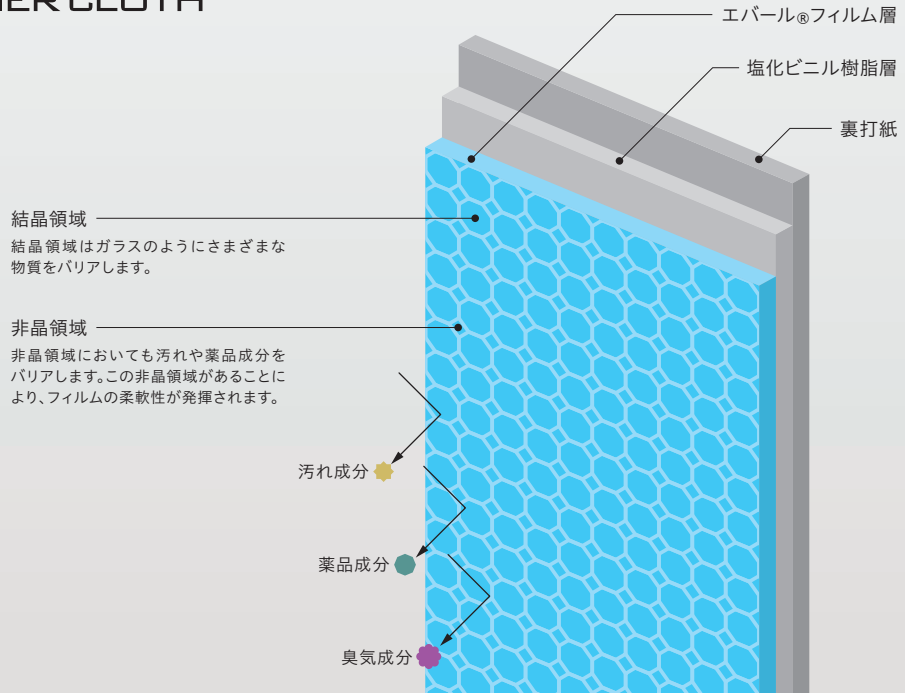

1 汚れや臭気をバリアし、耐薬品性に優れる

水拭きや中性洗剤を使用して汚れを落とすことができ、耐薬品性にも優れます。また臭気成分をバリアし、壁紙へのにおいの吸着を防ぎます。

汚れ落ち性能比較

一般ビニル壁紙

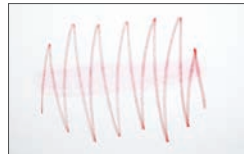

フィルム汚れ防止・抗菌



【試験方法】壁紙表面にクレヨンで書き込み、エタノールを用いて拭き取りを行った。

2 抗菌性に優れ、清潔さをキープ

食品包装にも使用される安全性の高いエバール®フィルムをラミネートしており、大腸菌・黄色ブドウ球菌・MRSAなどの増殖を抑制します。

3 表面が強くキズがつきにくい

エバール®フィルムは表面強度に優れているため、物がぶつかったときに起こりやすい壁紙表面のキズや剥がれを防止します。

エパール® バリアクロス LINE UP

フィルム汚れ防止・抗菌 エパール® バリアクロスのスタンダード



■豊富なバリエーション

バリエーション例

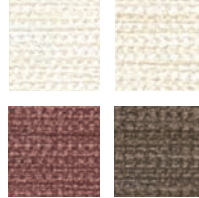

構成図

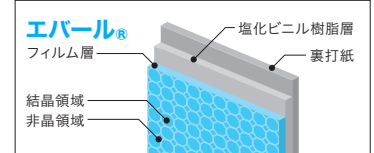

フィルム汚れ防止・抗菌 (不燃認定)

標準価格 (税別)	1,090円/㎡	規格	巾92cm
-----------	----------	----	-------

塩化ビニル樹脂系壁紙
不燃・準不燃

スーパー耐久性 人の往来が激しい廊下などにおすすめ



■引っかきキズに強い

エパール®フィルム+特殊配合により表面をさらに強化。引っかきキズがつきにくい構造です。

■衝撃に強い

一般ビニル壁紙に比べ、高い耐衝撃性能を有しています。

表面強度比較

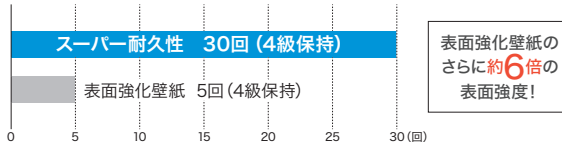

構成図

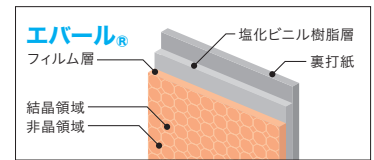

スーパー耐久性 (不燃認定)

標準価格 (税別)	1,090円/㎡	規格	巾92cm
-----------	----------	----	-------

塩化ビニル樹脂系壁紙
不燃・準不燃

マルチクリーン 汚れ防止と消臭機能、表面強度に優れたマルチスペック商品



■臭いがつきにくい

EBコート層が消臭効果を発揮。また、エパール®フィルムが壁紙に付着する臭いの染み込みを防ぎます。

性能比較

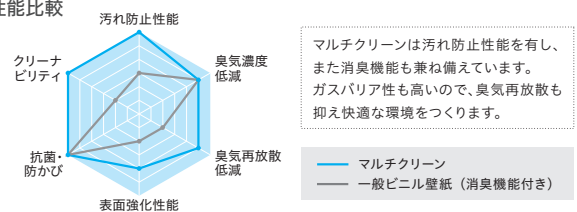

マルチクリーン (不燃認定・フィルム汚れ防止・消臭・抗菌)

標準価格 (税別)	1,090円/㎡	規格	巾92cm
-----------	----------	----	-------

塩化ビニル樹脂系壁紙
不燃・準不燃

構成図

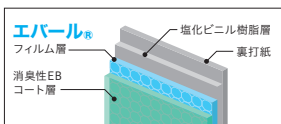

機能性壁紙 LINE UP

ルームエアー バリエーション豊富な消臭壁紙

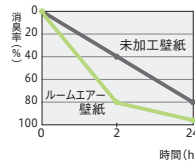
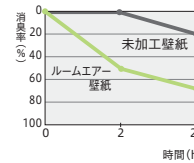
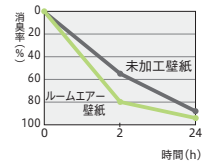

- タバコのニオイを消臭
- 気になる生活臭を消臭
- ホルムアルデヒドを低減

ホルムアルデヒド
(建材などのニオイ)アセトアルデヒド
(タバコ臭・加齢臭など)アンモニア
(トイレ臭・ペット臭など)

※上記の試験結果は測定値であり、保証値ではありません。

ルームエアー (不燃認定・消臭)

標準価格 (税別)	1,090円/㎡	規格	巾92cm
-----------	----------	----	-------

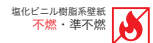

抗ウイルス 施設内の感染リスク対策に



- 壁紙表面に付着したウイルスを減少
抗ウイルス性成分で、壁紙表面に付着したウイルスによるリスクの低減効果が期待できます。
- 抗菌性にも優れ、よりよい衛生環境に
ウイルスだけでなく、細菌の増殖を抑制する働きもあります。

抗ウイルス性能試験結果

A型インフルエンザウイルス (H3N2)

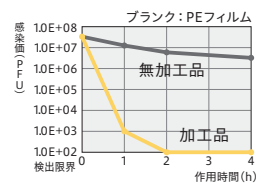

ネコカリシウイルス

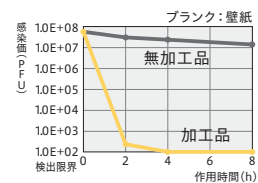

[試験方法] JIS R 1756 に準ずる。

[試験機関] 北里環境科学センター

※上記の試験結果は測定値であり、保証値ではありません。

抗ウイルス (不燃認定・抗菌)

標準価格 (税別)	1,090円/㎡	規格	巾92cm
-----------	----------	----	-------

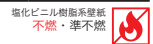

アカルクス Acalux 室内をより明るくする機能性壁紙



- 蛍光灯、白熱電球、LEDなど幅広い波長の光を反射
- 消費電力の削減にもつながる

照明の拡散反射率が高いため、同じ電力でも一般の塩化ビニル壁紙よりも高い照度の室内環境をつくることができます。

※アカルクスは日本ペイント株式会社の登録商標です。

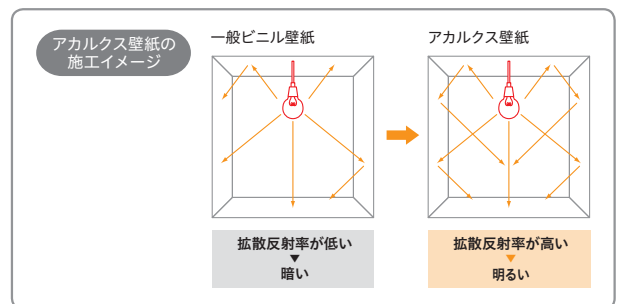

アカルクス (不燃認定)

標準価格 (税別)	1,090円/㎡	規格	巾92cm
-----------	----------	----	-------

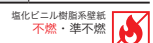

壁装材 LINE UP

ハードウォール/リアテック コストに応じて使い分けできる表面強度に優れた壁装材



さまざまな用途に使える粘着剤付化粧フィルムリアテックと、ハードウォールを組み合わせ、空間をトータルコーディネートできます。

ハードウォール (壁紙)

- 汚れやキズに強い
- 伸縮がなく目スキを抑える

ハードウォール (不燃認定)

標準価格 (税別)	2,500円/㎡	規格	巾92cm
塩化ビニル樹脂系壁紙 不燃・準不燃			

リアテック (粘着剤付化粧フィルム)

- リアルで繊細な高い意匠性
- 鉄扉や曲面への施工可能で多用途

リアテック

標準価格 (税別)	木目 5,900円~/㎡	規格	巾122cm
	カラー 4,100円~/㎡		

・ハードウォールとリアテックは、巾の異なる商品です。正確なリピート合わせと柄合わせはできませんのでご了承ください。
・ハードウォールとリアテックは異素材のため、表面のツヤ感や色調が若干異なりますのでご了承ください。

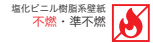

腰壁・部材 LINE UP

腰壁シート/腰壁シート用専用部材 車椅子や配膳車などによる衝撃から壁面をガード



- キズに強く、清潔・安心の抗菌・防かび仕様

構成図

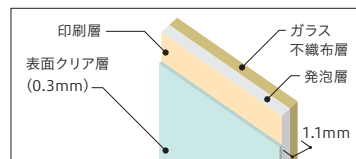

① 腰壁シート

標準価格 (税別)	3,500円/㎡	規格	巾91cm (1.1mm厚)
-----------	----------	----	----------------

接着剤 (石膏ボード・モルタル下地) 一般工法: アクリル樹脂系



腰壁シート用専用部材

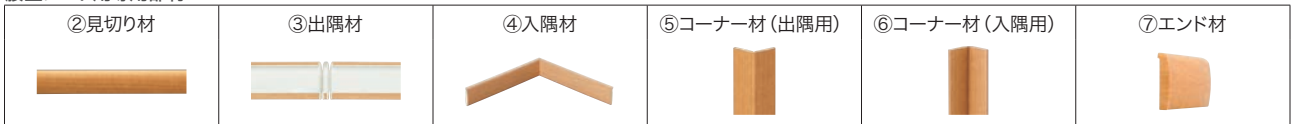

ガード巾木 30cmの広巾で車椅子や台車の衝突から壁面を保護

プレーン	ガード巾木 (プレーン)	
バリエーション例	標準価格 (税別)	18,000円/巻 (9m巻)
	サイズ	高さ30cm / 2.0mm厚

木目調	ガード巾木 (木目調)	
バリエーション例	標準価格 (税別)	18,000円/巻 (9m巻)
	サイズ	高さ30cm / 2.0mm厚

床アイテム ラインアップ

サンゲツは、医療・福祉空間のそれぞれの状況やニーズに応じたこだわりの床材をご提案します。

	製品		ページ	価格(税別)	規格
永久ワックスフリーシート 高機能単層シート	メガリット	透明感のある石目調のシリーズ	P.60	5,300円/㎡ [10,600円/㎡]	2.0mm厚/200cm巾
	グラニット	高機能単層シートのスタンダード	P.60	5,300円/㎡ [10,600円/㎡]	2.0mm厚/200cm巾
	オデオンPUR	柄が選べる人気のシリーズ	P.60	4,400円/㎡ [8,800円/㎡]	2.0mm厚/200cm巾
ワックスフリーコーティングシート 高機能複層シート	ナーシングフロア	経済性に優れた発泡層付きシート	P.63	4,000円/㎡ [7,280円/㎡]	2.0mm厚/182cm巾
	ストロング	多彩なデザインの重歩行シート	P.63	4,250円/㎡ [7,740円/㎡]	2.0mm厚/182cm巾
	SKフロア	優れた衝撃吸収性で医療・福祉施設に最適	P.63	5,200円/㎡ [9,460円/㎡]	2.8mm厚/182cm巾
	メディウォーク	アンダーレイ不要の画期的多機能フロア	P.64	5,800円/㎡ [10,610円/㎡]	4.5mm厚/183cm巾
	エスリューム・ミスト/ファイバー/ルーミー	経済的な価格と幅広い色柄の定番品	P.64	3,300円/㎡ [6,010円/㎡]	2.0mm厚/182cm巾
エスリュームシリーズ	エスリューム・ウッドII	深みのある木目柄の汎用タイプ	P.65	3,300円/㎡ [6,010円/㎡]	2.0mm厚/182cm巾
	エスリューム・プレーン	シンプルな単色の汎用タイプ	P.65	2,800円/㎡ [5,010円/㎡] 3,100円/㎡ [5,640円/㎡]	2.0mm厚/182cm巾 2.5mm厚/182cm巾
	エスリューム・マーブル	マーブル柄の汎用タイプ	P.65	2,900円/㎡ [5,280円/㎡] 3,200円/㎡ [5,820円/㎡]	2.0mm厚/182cm巾 2.5mm厚/182cm巾
	消臭エスリューム	現場で喜ばれる消臭・抗菌仕様	P.65	3,700円/㎡ [6,730円/㎡]	2.0mm厚/182cm巾
	耐薬品性+耐動荷重エスリューム	キズや汚れ、薬品に強い多機能アイテム	P.65	4,500円/㎡ [8,190円/㎡]	2.0mm厚/182cm巾
防滑シート	オフフロア	滑りにくく既存床の上から貼れる浴室向けシート	P.66	6,900円/㎡ [12,560円/㎡]	2.8mm厚/182cm巾
	プレーンエンボス	スロープ、脱衣室、洗面所などに	P.66	3,550円/㎡ [6,470円/㎡]	2~2.5mm厚/182cm巾
	ニューセーフティ	メンテナンス性の高い厨房向けシート	P.66	5,700円/㎡ [11,400円/㎡]	2.0mm厚/200cm巾
ビニル床タイル	フロアタイル 木目調・石目調	意匠性豊かなビニル床タイル	P.67	4,300円~/㎡	2.5mm厚
	たたみタイル	心地よいクッション性のたたみタイル	P.67	8,500円/㎡	3.0mm厚/90cm×90cm
	置敷き帯電防止ビニル床タイルOT(木目調)	静電気を抑制、施工・貼り替えもかんたん	P.67	8,200円/㎡	4.0mm厚
カーペットタイル	NT-700	原着ナイロンならではの多機能シリーズ	P.69	7,200円~/㎡ [1,800円~/枚]	6.5mm厚/50cm×50cm
フロテックスシリーズ	フロテックスシート	カーペットと硬質床材の良さを兼備	P.72	8,900円/㎡ [17,800円/㎡]	4.3mm厚/200cm巾
	フロテックス(NT-1200・ブランク)	幅広く使える500角タイプとブランクタイプ	P.72	タイル 9,600円/㎡ [2,400円/枚] ブランク 9,800円/㎡ [2,450円/枚]	5.3mm厚/50cm×50cm 5.3mm厚/25cm×100cm

	主な特長	メンテナ ンス	耐薬品	耐摩耗	衝撃 吸収	耐動 荷重	抗 菌	防 滑	用 途
	WF 機能再生 永久 耐薬品 耐動荷重 クリーン搬入法 適応商品	●	●	●	●	●	●	●	エントランス/廊下/ 診察室/手術室 etc
	WF 機能再生 永久 耐薬品 耐動荷重 クリーン搬入法 適応商品	●	●	●	●	●	●	●	エントランス/廊下/ 診察室/手術室 etc
	WF 機能再生 永久 耐薬品 耐動荷重 クリーン搬入法 適応商品	●	●	●	●	●	●	●	エントランス/廊下/ 診察室/手術室 etc
	WF 衝撃吸収 抗菌 JIS 適合品	●	●	●	●	●	●	●	病室/居室/廊下/ デイルーム/食堂 etc
	WF 抗菌 JIS 適合品 クリーン搬入法 適応商品	●	●	●	●	●	●	●	ラウンジ/病室/ 機能訓練室 etc
	WF 衝撃吸収 抗菌 JIS 適合品	●	●	●	●	●	●	●	病室/居室/廊下/ エントランス/診察室 etc
	WF 衝撃吸収	●	●	●	●	●	●	●	居室/リハビリルーム etc
	WF 抗菌 JIS 適合品 クリーン搬入法 適応商品	●	●	●	●	●	●	●	診察室/待合/ 廊下/トイレ etc
	抗菌 JIS 適合品 クリーン搬入法 適応商品	●	●	●	●	●	●	●	診察室/待合/ 廊下/トイレ etc
	抗菌 JIS 適合品 クリーン搬入法 適応商品	●	●	●	●	●	●	●	診察室/待合/ 廊下/トイレ etc
	抗菌 JIS 適合品 クリーン搬入法 適応商品	●	●	●	●	●	●	●	診察室/待合/ 廊下/トイレ etc
	消臭 抗菌 JIS 適合品 クリーン搬入法 適応商品	●	●	●	●	●	●	●	トイレ etc
	耐薬品 耐動荷重 抗菌 JIS 適合品 クリーン搬入法 適応商品	●	●	●	●	●	●	●	手術室/検査室/ 診察室 etc
	防滑性 抗菌 防カビ JIS 適合品 クリーン搬入法 適応商品	●	●	●	●	●	●	●	浴室/脱衣室 etc
	防滑性 抗菌 防カビ JIS 適合品 クリーン搬入法 適応商品	●	●	●	●	●	●	●	脱衣室/洗濯室 etc
	防滑性	●	●	●	●	●	●	●	調理室 etc
	クリーン搬入法 適応商品	●	●	●	●	●	●	●	エントランス/待合/ 食堂 etc
	消臭 抗菌 クリーン搬入法 適応商品	●	●	●	●	●	●	●	電算機室/事務室 etc
	WF 帯電防止 クリーン搬入法 適応商品	●	●	●	●	●	●	●	電算機室/事務室 etc
	SH 防汚性 重歩行 JIS 適合品 帯電防止 帯電防止	●	●	●	●	●	●	●	事務室/会議室/ 病室 etc
	衝撃吸収 抗菌 重歩行 帯電防止 帯電防止	●	●	●	●	●	●	●	食堂/ラウンジ/ エントランス/廊下 etc
	衝撃吸収 抗菌 重歩行 帯電防止 帯電防止	●	●	●	●	●	●	●	食堂/ラウンジ/ エントランス/廊下 etc

製品寿命を通して、ワックスがけが不要

高機能単層シート

永久ワックスフリー シート



製品厚すべて
機能と意匠の
有効層です

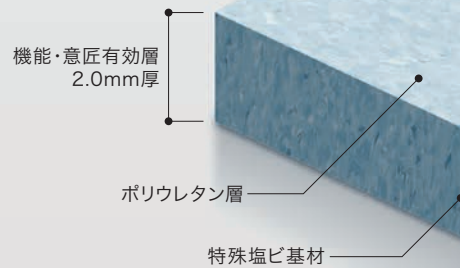

ワックスフリー機能が再生する単層シート

粒子のたいへん細かい素材を使用しているため、表面に凹凸が少なく汚れや薬品が入り込みにくくなっています。使用中の摩耗により表面に凹凸が生じても、パフリングによって表面を滑らかに整えることで、ワックスフリー機能が再生します。

1

緻密な単層構造による『高い防汚機能』

▶永久ワックスフリー

粒子の細かい特殊素材を原料としているため、汚れや薬品が入り込みにくく、表面のふき取りのみで汚れが除去できます。

高機能の理由は緻密な単層構造 電子顕微鏡写真(400倍)



2

バフイングで『何度でも機能が再生』

歩行などの摩耗により表面に凹凸や細かなキズが生じた場合でも、自動床洗浄機で汚れを除去し、バフイングで表面を滑らかに整えることで、防汚機能が何度でも再生します。

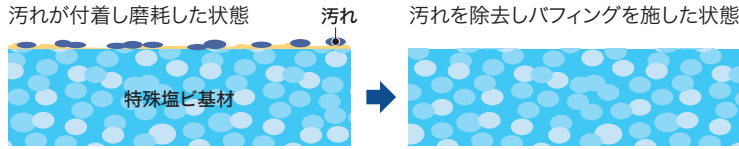

- 再生する機能**
- 1. 防汚性
 - 2. 耐薬品性
 - 3. 耐動荷重性

3

『環境負荷の低減』

大量の汚水が発生するワックス剥離作業が不要。環境負荷の高い廃液(汚水・剥離剤など)を最小限に抑制します。

4

ワックスメンテナンスコストを『大幅削減』

製品寿命を通してワックスがけが不要となり、それに伴う時間と費用も不要に。コストを大幅に削減できるロングライフ商品です。

高機能単層シートなら、永久にワックスフリーでコスト削減

トータルコスト比較 (一般長尺シート・グラニット) 例: 医療施設 (2,000㎡) の場合

■ インイシャルコスト (設計上代)

	一般長尺シート	グラニット
材料価格	3,300 円 /㎡	5,300 円 /㎡
工事その他費用	2,000 円 /㎡	2,500 円 /㎡
材料・工事単価	5,300 円 /㎡	7,800 円 /㎡
総費用(2,000㎡)	1,060 万円	1,560 万円

※引き渡し前の初期メンテナンス費用は除く。

■ 年間ランニングコスト (実費)

		一般長尺シート	グラニット
日常清掃 *1	月額	90 万円	90 万円
	年間	1,080 万円	1,080 万円
定期清掃 *2	1 回	20 万円	0 円
	年間	60 万円	
剥離清掃 *3	1 回	—	
	年間	53 万円	
年間コスト合計		1,193 万円	1,080 万円

*1: グスタークロス・モップ(自動床洗浄機)による清掃(毎日1,000㎡/人計算)
 *2: 表面洗浄・ワックス2層塗布(3回/年)単価(100円/㎡計算)
 *3: ワックス剥離・ワックス2層塗布(1回/年)

年間113万円の削減

10年のトータルコスト予想

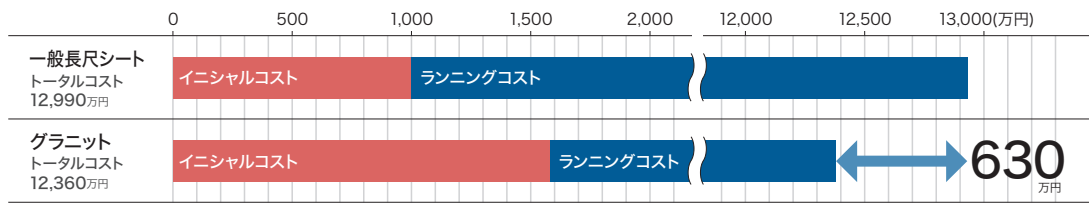

※上記のコストは独自に算出した目安であり、地域や物件、業者などによって異なります。

導入実績 01

JA 愛知厚生連 江南厚生病院

グラニット
使用歴

9年

ワックス不要の優れた美観維持、
清掃費や水光熱費削減に貢献

2008年5月に開院したJA愛知厚生連江南厚生病院では、共用通路や病室に永久ワックスフリー床材グラニット（以下、グラニットと略）を採用いただきました。グラニットの特徴は何と言っても「製品寿命を通してワックスが不要」ということです。納品から9年が経過した今、導入いただいたメリットについて改めて同病院の施設課長様と実際のメンテナンスを担うダスキンヘルスケア様にお話を伺いました。



エレベーターホール



JA愛知厚生連江南厚生病院
事務部 事務管理室 施設課長

近藤 良夫 様
(こんどう よしお)

永久ワックスフリー床材グラニットは 9年間、きれいでトラブルなし

当病院は2008年に竣工しましたが、グラニットを使っている部分は汚れが無く9年経っているとは思えないほどです。表面もテカテカせず、自然な光沢感で好感が持てます。また、転倒事故も私たちが把握している限りではほとんどありません。病院施設管理という立場からは、トラブルや検討事項が見当たらないという意味で手間のかからないありがたい存在です。文字どおり、ワックスフリーを実現していると思います。

コスト削減に大きく貢献

中でもワックスフリーによるコスト面での貢献は大きなものです。永久ワックスフリー床材なので多少の汚れやキズは日常・定期的なメンテナンスのみで対応でき、ワックス作業に伴う院内への周知や通行止めの調整業務もなく重宝しています。また、ワックス塗布、剥離代がかからないためグラニットは清掃費や水光熱費の削減を可能にしました。実際、ダスキンさん(メンテナンス会社)からも床清掃時の水の使用量が三分の二で済んでいると聞いています。

救命救急センターとして今後も長く使い続けたい

当病院は2015年10月から愛知県より救命救急センターの指定を受け、地域の中核的病院としての役割がさらに増していきます。緊急の対応が増えていく中、今後ともグラニットを建物とともに末永く、大事に使っていきたくと思っています。



2F 外来駐車場への連絡通路



エレベーターホール

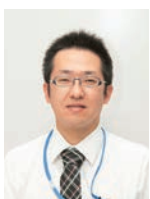

株式会社ダスキンヘルスケア
マネージャー

安藤 高史 様
(あんどう たかし)

9年経ってもワックス不要で想像以上にきれい

病院竣工から9年間、グラニットには当初の予定どおりワックスメンテナンスはせず、日常と定期メンテナンスのみで対応してきました。一般的な塩ビ床材ですと、年に数回のワックス掛けが必要で、ワックス剥離や塗布作業を行いますが、どうしても塗りムラができてしまいます。また、獣道(けものみち)のような汚れも目立ってくるのですが、グラニットはワックス不要ながら、通常の汚れはマイクロファイバーモップでしっかりと落とせ、美観を維持できます。私自身も施工後9年経って、この状態はとてもきれいだね、と思っています。グラニットが施工された往來の多い外来の床も日常の清掃で汚れが落ち、「床がきれいだね」と病院の方などから言われます。病室の床材もグラニットで、当初は自動床面洗浄機による定期メンテナンスを行っていましたが、きれいな状態なので現在は基本的にマイクロファイバーモップ掛けで対応しています。また、ワックスによる転倒事故のリスクも軽減できて安心です。

ワックスメンテナンス無しによる 時間とコストの削減メリットは大きい

ワックスメンテナンス無しによる作業時間とコストの削減は本当に大きいです。通常、江南厚生病院様のような大規模な病院であれば、ワックス掛けを1年に1・2回、エリアを区切り段階的に延べ数ヵ月費やして行いますが、その作業時間やコストが大幅に削減されました。また、清掃スケジュールの調整や、ベッドや医療設備機器など重量物を移動する手間もほぼなくなりました。

日常メンテナンスはモップ掛けでOK

メンテナンスは、日常的には中性床用洗剤をつけたマイクロファイバーモップで行っています。靴のヒールマークなどちょっとした汚れもマイクロファイバーモップでかたんに落ちます。定期メンテナンスは年1回、3M製赤パッドをつけた自動床面洗浄機やポリッシャーなどを使い対応しています。経験上、長尺塩ビ床材ですと汚れがひどい場合は年2回の定期メンテナンスが必要になることもあります。パフing(研磨作業)は当初、数回行っていましたが、それ以降グラニット自体に程よいツヤが出てきたので3年ほど前から掛けていませんが、美観を維持しています。

導入実績 02

SUBARU健康保険組合 太田記念病院

グラニット
使用歴
5年

建築当初からの目標だった 「清掃頻度の軽減」が実現

群馬県太田市のSUBARU健康保険組合太田記念病院は2012年6月に新築移転、施設内の床材は全面的に永久ワックスフリー床材グラニットをお選びいただきました。竣工から5年の使用を経て感じるグラニットの利点について同病院の施設課長様とメンテナンスを担当されているハリマビシステム様にお話を伺いました。



病棟はヒールマークもなく、汚れもほとんどない。



ほどよい光沢感もグラニットの魅力の一つ。



チタンドア前廊下

※掲載している写真は2015年に撮影したものです。



SUBARU健康保険組合
太田記念病院
事務部施設課
高田 俊尚 様
(たかだ としなお)



株式会社ハリマビシステム
埼玉支店第2事務所
高田 慎 様
(たかだ しん)

汚れのとれやすさは看護師の間でも評判

当病院では病棟廊下、ナースステーション、手術室、ICU、NICU、トイレなど全面的にグラニットを使用しています。建築当初よりワックス掛けを必要とする床材は管理が大変という認識から、「できるだけ掃除頻度を下げられる床材を」と設計事務所とともにグラニットを検討、他院での実績も見学し、採用に至りました。実際に使い始めてみると、汚れが染み込みにくく残らないと看護師の間でも好評です。ヒールマークも付きませんが、水拭きでかんとんに落とせるので、あちこちに汚れが残っているということもなく、いつもきれいな状態を保っています。また、ワックスが必要な床材は塗布直後はきれいですが、徐々に汚れが付きだし、汚く見えてしまいます。グラニットは常に汚れがとれやすいので、汚いときときれいなときという波がなく、ツヤもほぼ一定に維持されています。

施工当時の病棟



メンテナンス頻度、手間が削減。効果を実感

グラニットは使っていけばいくほど、その良さが発揮されるように感じています。ワックス塗布の床は年に3回の特別清掃を行っていますが、グラニットは年に2回です。また、ワックスの塗布工程がなく、時間短縮と省力化が図れました。利用現場においては、ワックス塗布作業中のわずらわしさがなくなり、スタッフや患者様のストレス軽減にもなっています。当初の目的であった「メンテナンス頻度、手間の削減」が実現し、グラニットの効果が確実に発揮できています。

高機能単層シート 永久ワックスフリーシート LINE UP

3つの
機能性

1. 防汚性

粒子の細かい素材を原料としているため、
汚れが入りこみにくくなっています。

2. 耐薬品性

消毒液に含まれるアルコールや
次亜塩素酸などに耐久性があります。

3. 耐動荷重性

ストレッチャーや配膳車などが走行する場所でも
破損や膨れが生じにくくなっています。

メガリット 透明感ある石目柄が特長的な、グラニットと同等の高機能シリーズ



バリエーション例

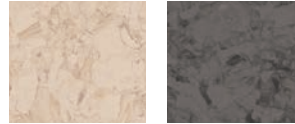

メガリット

標準価格 (税別)	5,300円/㎡ [10,600円/㎡]	接着剤 (モルタル下地) 一般工法: E-1・AR・PC-2 耐湿工法: WP・WPX ※くし目A-2 BB-400を ご使用ください。
規 格	2.0mm厚 / 200cm巾	

※施工前に必ず24時間以上現場で仮敷きを行ってください

グラニット 世界中で40年の実績を誇る高機能単層シートの定番シリーズ



バリエーション例

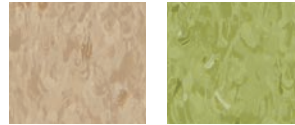

グラニット

標準価格 (税別)	5,300円/㎡ [10,600円/㎡]	接着剤 (モルタル下地) 一般工法: E-1・AR・PC-2 耐湿工法: WP・WPX ※くし目A-2 BB-400を ご使用ください。
規 格	2.0mm厚 / 200cm巾	

※施工前に必ず24時間以上現場で仮敷きを行ってください

オデオンPUR 経済性に優れ、柄が選べる人気のシリーズ



バリエーション例

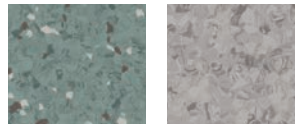

オデオンPUR

標準価格 (税別)	4,400円/㎡ [8,800円/㎡]	接着剤 (モルタル下地) 一般工法: E-1・AR・PC-2 耐湿工法: WP・WPX ※くし目A-2 BB-400を ご使用ください。
規 格	2.0mm厚 / 200cm巾	

※施工前に必ず24時間以上現場で仮敷きを行ってください

ワックスをかけることなく、美観を維持

高機能複層シート

WF WAX FREE
ワックスフリー
コーティングシート

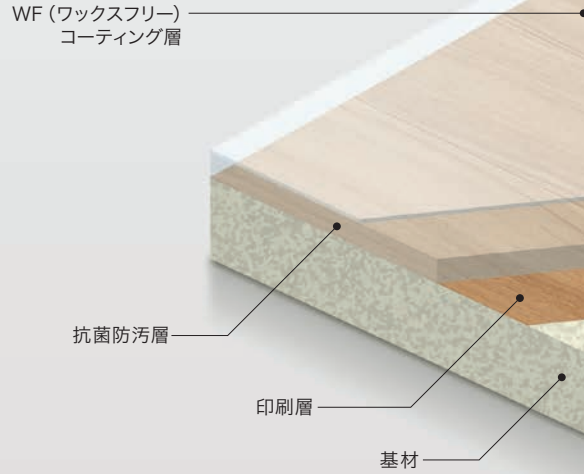

床

ワックスフリーコーティングシート



UV樹脂コーティングで汚れにくい複層床材

ワックスメンテナンスの頻度を減らし、メンテナンス費用や手間、施設内の通行止などの煩わしさを大幅に減らすことができます。

1

WFコーティング層による『高い防汚機能』

▶ワックスフリー

UV樹脂コーティング層によって汚れがつきにくく、表面の拭き取りのみで汚れが除去できます。さらに汚れが付きにくいエンボス形状を採用。

■耐ヒールマーク性試験

JIS K 3920 「フロアーポリッシュ試験方法」に準拠

	1.WFコーティング品 (UV樹脂コーティング)	2.一般品+WAX	3.一般品
未使用状態			
拭き取り前			
拭き取り後			

※上記データは当社基準による評価です。

2

『環境負荷の低減』

大量の汚水が発生するワックス剥離作業が不要。
環境負荷の高い廃液(汚水・剥離剤など)を最小限に抑制します。

3

ワックスメンテナンスコストを『削減』

WFコーティング層の寿命を通じてワックスがけが不要となり、それに伴う時間と費用も不要に。
コストを削減できる商品です。

■ ワックスメンテナンスサイクル例

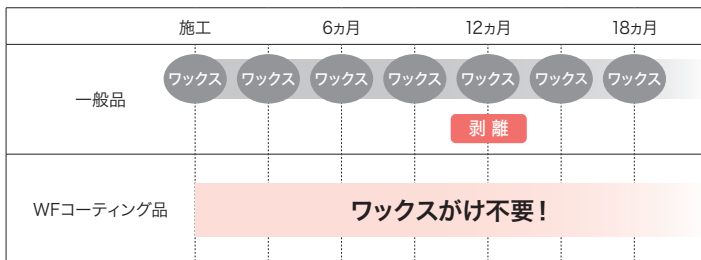

※上記は一例であり、使用環境により内容は異なります。

■ 年間ランニングコスト(実費)

※医療施設(2,000㎡)の場合

		一般長尺シート	WFコーティング品
日常清掃 *1	月額	90万円	90万円
	年間	1,080万円	1,080万円
定期清掃 *2	1回	20万円	0円
	年間	60万円	
剥離清掃 *3	1回	—	
	年間	53万円	
年間コスト合計		1,193万円	1,080万円

▶ 年間113万円の削減

*1:ダスタークロス・モップ(自動床洗浄機)による清掃(毎日1,000㎡/人計算)
*2:表面洗浄・ワックス2層塗布(3回/年)単価(100円/㎡計算)
*3:ワックス剥離・ワックス2層塗布(1回/年)

WFコーティング層の寿命について

WFコーティング層には摩耗による寿命がありますが、WAX塗布品よりも耐摩耗性に優れています。
また、WFコーティング層が摩耗した場合は、ワックスメンテナンスへの切り替えも可能です。

■ 耐摩耗試験による防汚性比較

	WFコーティング品 (UV樹脂コーティング)	一般品+WAX	一般品
25回転			
50回転			
100回転			
200回転			

※上記データは当社基準による評価です。

《試験方法》JIS K 7204 テーパー式耐摩耗試験機を使用して独自の耐摩耗試験を実施。

試験後、円形試験片の上にカーボンを落とし、右側部分を拭き取り、摩耗部の防汚度合いを比較。

▶ WFコーティング品は耐摩耗試験の結果のように、WAX塗布品に比べて高い耐摩耗性能があります。

※歩行量の特多い部位や路面店舗など土砂の持ち込みが多い部位など、使用環境によって摩耗度合いは変化します。

- UV樹脂コーティング層には、摩耗による寿命があります。
- 日常メンテナンスは必ず行ってください。
- ワックスメンテナンスへの切り替えも可能です。

高機能複層シート ワックスフリーコーティングシート LINE UP

ナーシングフロア コストパフォーマンスに優れた2.0mm厚発泡層付きシート



■ 衝撃をソフトに吸収

発泡構造により転倒時の衝撃をやわらげます。

構成図

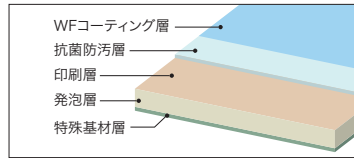

バリエーション例

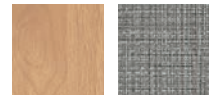

ナーシングフロア

標準価格(税別)	4,000円/㎡ [7,280円/㎡]	接着剤(モルタル下地) 一般工法:AR・PC-2 耐湿工法:WP・WPX
規 格	2.0mm厚/182cm巾	

ストロング デザイン豊富な重歩行シート



■ 多彩なデザイン

木目、石目、抽象柄と豊富なアイテムをラインアップ。

構成図

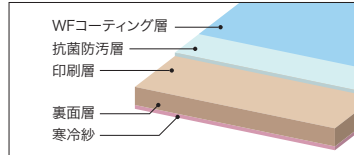

バリエーション例

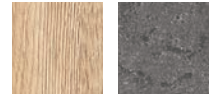

ストロング

標準価格(税別)	4,250円/㎡ [7,740円/㎡]	接着剤(モルタル下地) 一般工法:AR・PC-2 耐湿工法:WP・WPX
規 格	2.0mm厚/182cm巾	

SKフロア 医療・福祉施設に最適な2.8mm厚発泡層付きシート



■ 優れた衝撃吸収性

発泡構造により転倒時の衝撃をやわらげます。

構成図

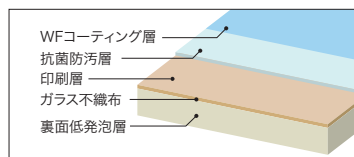

バリエーション例



SKフロア

標準価格(税別)	5,200円/㎡ [9,460円/㎡]	接着剤(モルタル下地) 一般工法:AR・PC-2 耐湿工法:WP・WPX
規 格	2.8mm厚/182cm巾	

※掲載商品の価格や仕様は2017年12月時点のものです。
※商品の取り扱い上のご注意等は必ず最新の見本版でご確認ください。

高機能複層シート ワックスフリーコーティングシート LINE UP

メディウォーク 全厚4.5mm、アンダーレイ不要の画期的多機能フロア



■ 100Gを切る衝撃吸収性

万一転倒した場合でも衝撃をやさしく吸収します。
※G値が小さいほど衝撃が小さく、一般的に100G以下の場合、安全性が高いとされています。

衝撃吸収性試験 JIS A 6519「体育館用鋼製床下地構成材」床の硬さ試験

商品名	全厚(mm)	G値
メディウォーク	4.5	98.5
ストロング+アンダーレイ3.0mm	5.0	105
SKフロア	2.8	115

※左記の値は測定値であり保証値ではありません。

■ 優れたキャスター走行性

車椅子やストレッチャーでの移動がスムーズです。

■ アンダーレイが不要

重歩行シート2.0mm厚+アンダーレイ3.0mm厚を施工した場合と同等以上の性能があります。

メリット1 施工が1回で済むので、アンダーレイ施工より工期が短くなります。

メリット2 改修の際、アンダーレイ施工より貼り替えが容易です。

構成図

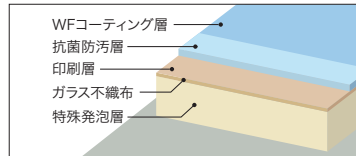

バリエーション例



メディウォーク

標準価格(税別)	5,800円/㎡ [10,610円/m]	接着剤(モルタル下地) 一般工法:AR・PC-2 耐湿工法:WP・WPX
規格	4.5mm厚/183cm巾	

エスリューム・ミスト/ファイバー/ルーミー



■ 経済的な価格と

幅広い色柄が使いやすい定番品

ナチュラルな色柄が特長です。

構成図

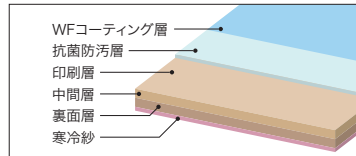

エスリューム・ミスト
ナチュラルな柄と色調



エスリューム・ファイバー
織物調の落ち着いた風合い



エスリューム・ルーミー
ナチュラルな表情の床材

エスリューム・ミスト
エスリューム・ファイバー
エスリューム・ルーミー

標準価格(税別)	3,300円/㎡ [6,010円/m]	接着剤(モルタル下地) 一般工法:AR・PC-2 耐湿工法:WP・WPX
規格	2.0mm厚/182cm巾	

エスリュームシリーズ LINE UP

エスリュームシリーズはベーシックな物から多機能な物まで幅広く取り揃えています。

エスリューム・ウッドⅡ 深みのある木目柄で落ち着いた空間を演出



■ 意匠性豊かな汎用タイプ

構成図

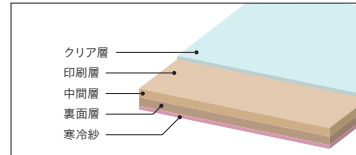

バリエーション例



エスリューム・ウッドⅡ

標準価格(税別)	3,300円/㎡ [6,010円/㎡]	接着剤(モルタル下地) 一般工法:AR・PC-2 耐湿工法:WP・WPX
規 格	2.0mm厚/182cm巾	

エスリューム・プレーン



■ 単色、2.0mm厚と2.5mm厚を持つ汎用タイプ

バリエーション例



エスリューム・プレーン

標準価格(税別)	2,800円/㎡ [5,100円/㎡]	規 格	2.0mm厚/182cm巾
標準価格(税別)	3,100円/㎡ [5,640円/㎡]	規 格	2.5mm厚/182cm巾

エスリューム・マーブル



■ マーブル柄、2.0mm厚と2.5mm厚を持つ汎用タイプ

バリエーション例



エスリューム・マーブル

標準価格(税別)	2,900円/㎡ [5,280円/㎡]	規 格	2.0mm厚/182cm巾
標準価格(税別)	3,200円/㎡ [5,820円/㎡]	規 格	2.5mm厚/182cm巾

消臭エスリューム



■ 介護施設やトイレなどにもおすすめ

消臭試験

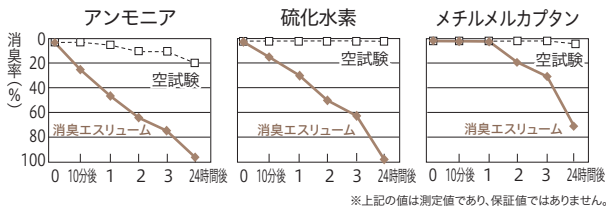

試験方法

①210mm×160mmにカットしたサンプル2枚を裏面同士で貼り合わせて端面をアルミテープでシールして検体とした(消費有効面積=600cm²)。②試験袋に検体1枚を入れ、空気3ℓを注入した。③試験ガス注入し、所定の初期濃度とした。④10分、1時間、2時間、3時間、24時間後にガス濃度を検知管で測定した。⑤サンプルを用いずに同様の評価を行い空試験とした。

消臭エスリューム

全4アイテム

標準価格(税別)	3,700円/㎡ [6,730円/㎡]	規 格	2.0mm厚/182cm巾
----------	-----------------------	-----	---------------

※キャスター付き重量物の移動が想定される場合は、ウレタン・エポキシ樹脂系接着剤をお使いください。

耐薬品性+耐動荷重エスリューム



■ 薬品の使用やキャスター付き重量物の移動が想定される場所に最適

耐動荷重性

JIS A 1454 「高分子系張り床材試験方法」耐キャスター試験

	耐薬品性+耐動荷重エスリューム	一般ビニル床シート
膨れを生じるまでの時間	5時間	2時間

※上記の値は測定値であり、保証値ではありません。

耐薬品性+耐動荷重エスリューム

全4アイテム

標準価格(税別)	4,500円/㎡ [8,190円/㎡]	規 格	2.0mm厚/182cm巾
----------	-----------------------	-----	---------------

防滑シート LINE UP

オフフロア 既存床のうえから貼れる浴室向け防滑性シート



■素足でも安心

空気を抱いた発泡層による断熱効果は冬場の入浴の安心を支えます。

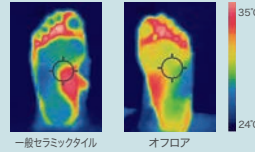

サーモグラフィによる足の温度比較
5℃の恒温機に入れた床材を室温23℃の環境で10秒間踏み足の温度状態を比較した。

■衝撃吸収性

適度なクッション性が、衝撃をやわらげてくれます。

衝撃吸収性試験

JIS A 6519 「体育館用鋼製床下地構成材」床の硬さ試験

	コンクリート	エスリュウム・ミスト	ストロング	オフフロア
総厚(mm)	—	2.0	2.0	2.8
G値	170	140	135	119

床材の衝撃吸収性はG値(転倒衝突時の衝撃加速度)で表されます。G値が小さいほど衝撃が小さく、安全性に優れていると言えます。

※上記の値は測定値であり、保証値ではありません。

■適度な凹凸でお掃除かんたん

素足で歩いても痛くない大きさの凹凸なので、汚れも溜まりにくくお掃除もかんたんです。

構成図

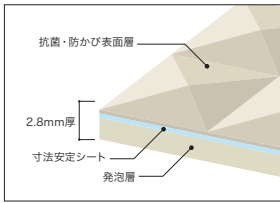

バリエーション例



■滑りにくく安心

水にぬれた状態で歩いても滑りにくく安心です。

滑り抵抗試験

JIS A 1454 「高分子系張り床材試験方法」滑り性試験

床材	C.S.R	
	乾燥状態	水+ダスト
オフフロア	0.72	0.49
エスリュウム・プレーン	0.64	0.46

数値が大きいくらい滑りにくいことを表しています。※上記の値は測定値であり、保証値ではありません。

オフフロア

標準価格(税別)	6,900円/㎡ [12,560円/㎡]	接着剤: EP-300
規格	2.8mm厚/182cm巾	

プレーンエンボス スロープ、脱衣室、洗面所などにおすすめ



■優れた防滑性 ■浴室使用可能タイプ もラインアップ

浴室使用可能タイプ
バリエーション例



プレーンエンボス(浴室使用可能タイプ)



標準価格(税別)	3,550円/㎡ [6,470円/㎡]	接着剤(モルタル下地) 一般工法: AR・PC-2 耐湿工法: EP-300・WP・WPX
規格	2.5mm厚/182cm巾	

プレーンエンボス



標準価格(税別)	3,550円/㎡ [6,470円/㎡]	接着剤(モルタル下地) 一般工法: AR・PC-2 耐湿工法: WP・WPX
規格	2~2.5mm厚/182cm巾	

ニューセーフティ 厨房やスロープなどにおすすめのメンテナンス性の良い防滑シート



■優れた防滑性 ■耐摩耗性にも優れた、骨材練り込み表面層

構成図

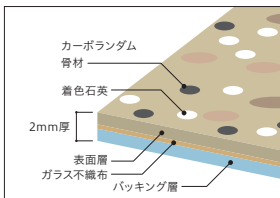

バリエーション例



滑り抵抗試験(OY-PULL法)

JIS A 1454 「高分子系張り床材試験方法」滑り性試験

床材	C.S.R	
	乾燥状態	水+ダスト
ニューセーフティ	0.81	0.50
エスリュウム・プレーン	0.64	0.46

数値が大きいくらい滑りにくいことを表しています。※上記の値は測定値であり、保証値ではありません。

ニューセーフティ

標準価格(税別)	5,700円/㎡ [11,400円/㎡]	接着剤(モルタル下地) 一般工法: E-1・AR・PC-2 耐湿工法: WP・WPX
規格	2.0mm厚/200cm巾	

※施工前に必ず24時間以上現場で仮敷きを行ってください。

※キャスター付き重量物の移動が想定される場合は、ウレタン・エポキシ樹脂系接着剤をお使いください。

※掲載商品の価格や仕様は2017年12月時点のものです。
※商品の取り扱い上のご注意等は必ず最新の見本帳でご確認ください。

ビニル床タイル LINE UP

フロアタイル 木目調 意匠性豊かな多彩な木種を取り揃えています



■ 木目の素材感を精緻に表現

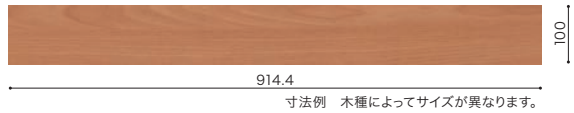

構成図

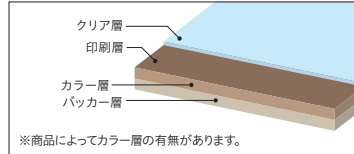

バリエーション例



標準価格 (税別)	4,300円/㎡	接着剤 (モルタル下地) 一般工法: AR・PC-2 耐湿工法: EP-300・WPX
規 格	2.5mm厚	

フロアタイル 石目調 幅広いデザインとサイズのバリエーションがあります



■ トレンド感のあるデザイン

■ 組み合わせて使えるバリエーション

構成図

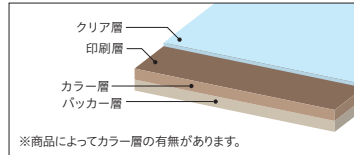

バリエーション例

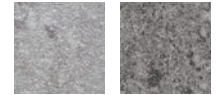

標準価格 (税別)	4,300円/㎡	接着剤 (モルタル下地) 一般工法: AR・PC-2 耐湿工法: EP-300・WPX
規 格	2.5mm厚	

たたみタイル 断熱性、遮音性、歩行感に優れています



■ 心地よいクッション性

■ 消臭・抗菌機能つき

消臭試験

※下記の値は測定値であり保証値ではありません。

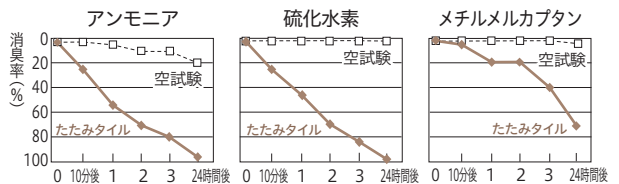

試験方法

①210mm×160mmにカットしたサンプル2枚を裏面同士で貼り合わせて端面をアルミテープでシールして検体とした (消臭有効面積=600cm²)。②試験袋に検体1枚を入れ、空気3ℓを注入した。③試験ガス注入し、所定の初期濃度とした。④10分、1時間、2時間、3時間、24時間後にガス濃度を検知管で測定した。⑤サンプルを用いずに同様の評価を行い空試験とした。

構成図

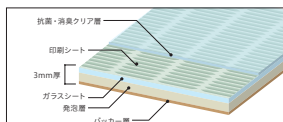

バリエーション例



たたみタイル

標準価格 (税別)	8,500円/㎡	接着剤 (モルタル下地) 一般工法: AR・PC-2 耐湿工法: EP-300・WPX ピールアップ工法: GTS (塗布量100~150g/㎡)
規 格	3.0mm厚/900mm×900mm	

※掲載商品の価格や仕様は2017年12月時点のものです。
※商品の取り扱い上のご注意等は必ず最新の見本版でご確認ください。

ビニル床タイル LINE UP

置敷き帯電防止ビニル床タイル OTの特長

1 ピールアップ工法による置敷き施工が可能

既存床や二重床に最適です

既存床や二重床の段差や隙間をカバーし、不陸が現れにくいタイルです。

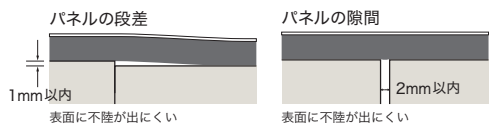

寸法安定性に優れます

ガラス繊維を使用したバックングで温度変化による寸法変化が起こりにくいので、置敷き施工が可能です。

	タテ	ヨコ	
加熱による長さの変化率 (%)	0.02	0.02	JIS A 1454
熱膨張率 (°C ⁻¹)	3.89×10 ⁻⁵	5.26×10 ⁻⁵	

※上記の値は測定値であり、保証値ではありません。

2 ワックスフリーコーティング(標準仕様)でメンテナンスが手軽に



ワックスをかけることなく美観を維持できます。わずらわしい通行止めや設置物の移動などが大幅に削減できます。



ワックスメンテナンス中は通行禁止



日常メンテナンスで美観維持が可能に

高い防汚機能 ▶

ワックスフリー

ワックスフリーコーティングによって汚れがつきにくく、取れやすい。表面の拭き取りのみで汚れが除去できます。

■ ヒールマーク(靴底汚れ) 付着・除去試験

試験方法: スネルカプセルテスターを用いたヒールマーク試験(5,000回転)を行い、拭き取り前と拭き取り後の汚れを観察した。

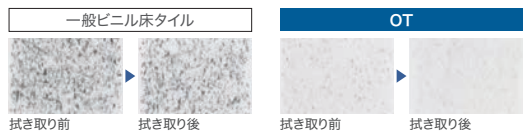

耐ヒールマーク性試験 汚れ面積の比較

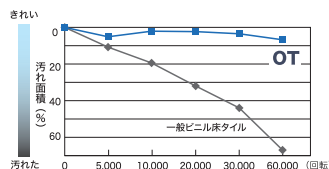

試験方法: スネルカプセルテスターによる耐ヒールマーク性試験 (JIS K 3920) を行い、各回転数で試験体をデジタルスキャンし、汚れの付着面積を測定した。

※左記の値は測定値であり保証値ではありません。

置敷き帯電防止ビニル床タイル OT 施工・貼り替えがかんたんで、事務室や会議室におすすめです



構成図

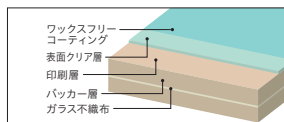

バリエーション例



■ 静電気を抑える全点制電タイプ

制電性データ	表面電気抵抗値 (Ω)	体積電気抵抗値 (Ω)	人体帯電圧 (kV)
	JIS A 1454 準拠	JIS A 1454 準拠	JIS L 1021-16 準拠
OT	6.3×10 ⁹	2.4×10 ⁹	0.3
一般ビニル床タイル	2.8×10 ¹²	7.3×10 ¹¹	4.1

※上記の値は測定値であり、保証値ではありません。

(23°C 26%RH)

※施工後は帯電防止ワックスの塗布をおすすめします。

■ 既存床や二重床に最適な4mm厚

既存床や二重床の段差や隙間をカバーし、不陸が現れにくいタイルです。

標準価格(税別)	8,200円/㎡	接着剤 ピールアップ工法 モルタル下地:GT OAフロア下地:GT-GTS
規格	4.0mm厚	

原着ナイロンが織り成す 深い色合い

歩行音の軽減

> 夜間患者さんが寝静まった後でも
足音が気にならない

衝撃吸収・防滑性

> 万一転倒しても強い衝撃を受けにくい
> 水にぬれた場合に滑りにくい

患者さんのストレス軽減

> 院内が住まいの感覚に近づき
患者さんのストレスを軽減する



カーペットタイル LINE UP

NT-700 医療・福祉空間向けの多機能カーペットタイル



■ 高耐久で汚れにくい

構成図

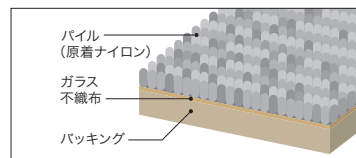

バリエーション例

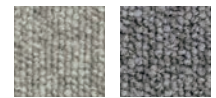

NT-700

標準価格 (税別)	7,200円~/㎡ [1,800円~/枚]	接着剤 ペンリダイン GT・GTS・NTR
規格	6.5mm厚/50cm×50cm	

NT-700E 超制電 裏面のり付加工

標準価格 (税別)	11,000円~/㎡ [2,750円~/枚] (2枚単位での販売)	接着剤 ペンリダイン GT・GTS (接着補強)
規格	6.5mm (全厚) /50cm×50cm	

NT-700 原着ナイロン4つの特長

1 防汚性

汚れが付きにくい

繊維の断面が四角中空糸なので汚れが目立ちません。
がんな汚れも除去しやすく、本来の色を保ち続けます。

■汚染物滴下試験

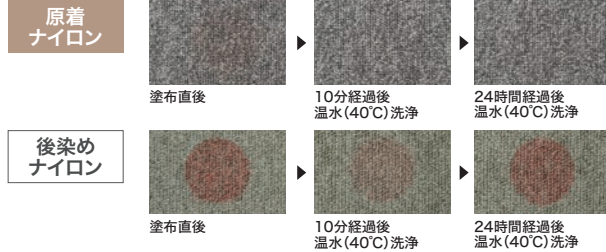

試験方法：フレッシュジュースを塗布しプランク状態から経過時間ごとに洗浄を実施。
※自社製品内での測定値であり保証値ではありません。

■四角中空糸の断面図

光を散乱させる中空構造によって、
汚れを目立たせないようにする効果
を発揮します。

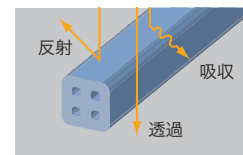

2 耐久性と弾性回復力

へたりにくい 歩行による摩擦がもたらす表面の色落ちが少なく、弾性回復力も優れています。

3 耐候性

褪色しにくい

直射日光による色褪せが少ない素材です。耐光堅ろう
度試験でも性能を実証。開口部の広い空間にもお使い
いただけます。

■耐光堅ろう度試験

商品	100時間照射後	200時間照射後
原着ナイロン	5級(変化無し)	5級(変化無し)
後染めナイロン	2~3級(褐色)	1~2級(褐色)

※「紫外線カーボンアーク灯光に対する染色堅ろう度試験方法」(JIS L 0842)に基づき、63°Cに温度調節
した中で100時間および200時間照射後、グレースケールで判定。
※自社製品内での測定値であり保証値ではありません。

4 耐薬品性

変色しにくい 塩素系漂白剤や薬品に対して耐性があり色落ちしにくい素材です。クリーニングに漂白剤を用いる場合も安心です。

■塩素系漂白剤滴下試験

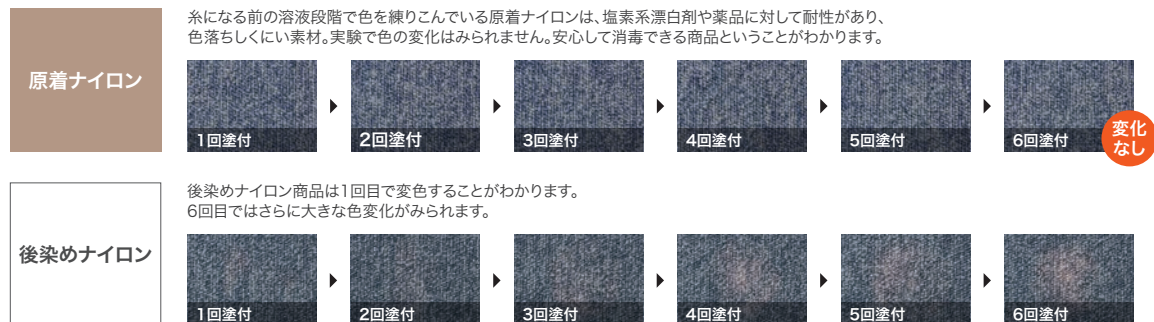

試験方法：ノロウイルス消毒の際に使用する次亜塩素酸ナトリウム(塩素濃度200ppm)を塗布し経過を観察。塗付→乾燥を6回繰り返す。
※自社製品内での測定値であり保証値ではありません。



FLOTEX

フロテックス

フロテックスはカーペットと硬質床材両方の良さを持つ新たな繊維系床材です。その意匠性と高い機能が認められ、2017年度グッドデザイン賞を受賞しました。

超高密度のナイロン6.6ファイバーを植毛

約7,000万本/m²

抗菌剤「サニタイズド」を混入したラテックス

2層のガラスファイバーネットによる抜群の寸法安定性

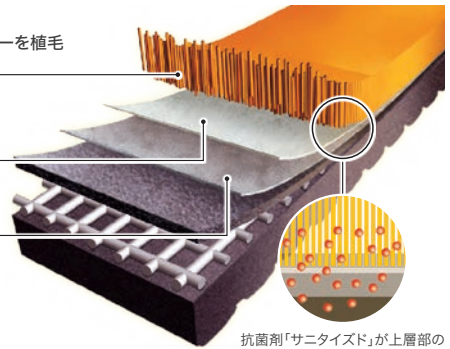

抗菌剤「サニタイズド」が上層部のパイル部分と下層部のバックキック部分に抗菌効果を及ぼします。

フロテックス4つの機能

1 優れたメンテナンス性

汚れにくい※

汚れが奥まで入りにくい

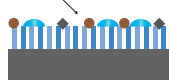

フロテックス

約7,000万本/m²の超高密度パイルが汚れを奥まで入り込みにくくします。

汚れが奥まで入りやすい

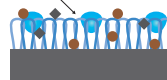

一般的なカーペットタイル

お手入れがかんたん※

短いカットパイルなので汚れが取れやすくなっています。



フロテックス

パイルが入り組んでいるので汚れが取れにくいです。



一般的なカーペットタイル

密集した短いカットパイルなので、汚れが取れやすいです。

防水性抜群※

フロテックスは防水性バックキックのため水が染み込んでいきません。



フロテックス

水洗いメンテナンスが可能。水が染み込まないので、乾燥時間も短縮。

※使用環境によって異なります。

3 衝撃吸収性

万が一転倒しても衝撃をやわらげる

○衝撃吸収性試験 JIS A 6519「体育館用鋼製床下地構成材」床の硬さ試験

	全厚 (mm)	G値
コンクリート	—	170
フロアタイル	2.5	151
フロテックス (NT-1200・ブランク)	5.3	130
SKフロア	2.8	115
フロテックスシート	4.3	111

※上記の値は測定値であり保証値ではありません。床材の衝撃吸収性はG値(転倒衝突時の衝撃加速度)で表されます。G値が小さいほど衝撃が小さく、安全性に優れていると言えます。

2 キャスター走行性と防滑性

カーペットなのに滑らかにキャスターが動く

○車椅子の直進走行性試験

商品名	(kgf)	動き出すときの引っ張り最大荷重					
		← 走行しやすい			→ 走行しにくい		
		5	4	3	2	1	
SKフロア	2.4	23.5					
フロテックス (NT-1200・ブランク)	2.6	25.8					
一般カーペットタイル	3.0	29.4					
フロテックスシート	3.2	31.7					

※上記の値は測定値であり保証値ではありません。

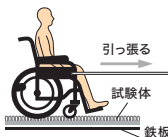

重量：21.1kg
車椅子 前輪：ゴム製 直径17cm
後輪：チューブ式タイヤ 直径60cm
試験者 重量：64kg

[試験方法]

試験床材を鉄板の上に敷き、その上に左右のパイプにロープを取り付けた車椅子を乗せ、試験者(重量64kg)を乗せて15秒間静止した後にゆっくりとロープを引っ張り、動き出すときの力の大きさ(N値)を測定します。

硬質床材より防滑性に優れる

○滑り抵抗試験 JIS A 1454「高分子系張り床材試験方法」滑り性試験

床材	C.S.R	
	乾燥状態	水+ダスト
フロテックス (NT-1200・ブランク・シート)	0.85	0.67
フロアタイル(鏡面)	0.96	0.51
エスリュウム・マーブル	0.81	0.50

※上記の値は測定値であり保証値ではありません。

数値が大きいほど滑りにくいことを表しています。優れた防滑性の条件とは、「乾燥状態」と「水+ダスト」の防滑性能の差が小さいことです。

4 抗菌性

抗菌剤「サニタイズド」の優れた抗菌機能は菌の増殖を抑制する

○抗菌性試験 JIS Z 2801「抗菌加工製品-抗菌性試験方法-抗菌効果」

	大腸菌	黄色ブドウ球菌	MRSA
フロテックス (NT-1200・ブランク・シート)	6.1	5.0	5.3

※上記の値は測定値であり保証値ではありません。

掲載カタログ: 「NT CARPET TILE」、「サンゲツ床材総合カタログ」
「S-FLOOR」、「FLOOR TILE」、「CARPET」

フロテックスシリーズ LINE UP

フロテックスシート 医療・福祉空間向けの新たな長尺シート床材



■カーペットと硬質床材両方の良さを兼備

バリエーション例



フロテックスシート

長尺シート

標準価格(税別)	8,900円/㎡ [17,800円/㎡]	接着剤(モルタル下地) 一般工法:AR-PC-2 耐湿工法:WP-WPX
規格	4.3mm厚/200cm巾	

NT-1200 フロテックス 多機能な高密度植毛パイルの商品



バリエーション例

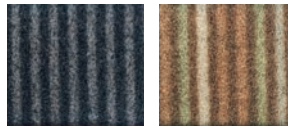

NT-1200 フロテックス

タイル

標準価格(税別)	9,600円/㎡ [2,400円/枚]	接着剤 ペンリグデザイン GT-GTS-NTR
規格	5.3mm厚/50cm×50cm	

フロテックス・プランク プランクの形状を生かした木目の3配色



バリエーション例



フロテックス・プランク

プランク

標準価格(税別)	9,800円/㎡ [2,450円/枚]	接着剤(モルタル下地) 一般工法:AR-PC-2 耐湿工法:EP-300-WPX ピールアップ工法:GT-GTS
規格	5.3mm厚/25cm×100cm	

※掲載商品の価格や仕様は2017年12月時点のものです。
※商品の取り扱い上のご注意等は必ず最新の見本帳でご確認ください。

床

フロテックスシート / NT-1200 / フロテックス・プランク

抗ウイルス加工カーテン

ウイルスの数を減少させて、繊維を清潔に保つカーテン。

抗ウイルスカーテンの機能

抗ウイルス加工



一般社団法人繊維評価技術協議会 (JTETC)の基準をみだし、繊維製品に付着したウイルスの数を減少させて、繊維を清潔に保つカーテンです。

抗ウイルス加工

※抗ウイルス加工は、病気の治療や予防を目的とするものではありません。
 ※抗ウイルス性試験は、ウイルス株:ATCCVR-1679(エンペローブ有)を25℃で2時間放置して実施しています。
 ※抗ウイルス加工は、ウイルスの動きを抑制するものではありません。

■ 抗ウイルスカーテンのメカニズム

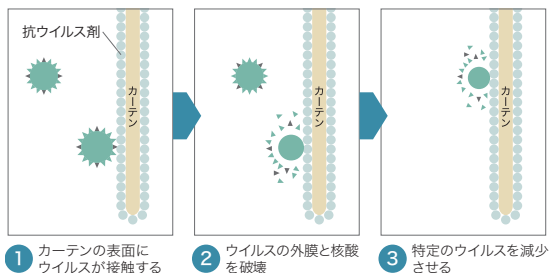

ウイルス減少が短時間で効果的

標準布と抗ウイルス加工布のそれぞれにウイルスを接種し25℃で2時間放置、ウイルスが標準布対比で99.9%以下に減少します。業務用洗濯5回後でも効果は維持されます。

■ プラーク個数の変化

未加工品		SEK抗ウイルス加工品
直後	2時間後	2時間後

試験方法:繊維製品の抗ウイルス性試験方法

標準布と抗ウイルス加工布のそれぞれにウイルスを接種して25℃で2時間放置し、ウイルス数の常用対数の差で抗ウイルス活性値を算出して抗ウイルス性能を評価する。

基準値:

標準布接種直後 :[A] 抗ウイルス加工布2時間放置後 :[C]
 標準布2時間放置後 :[B] (logA-logC) ≥3で性能を有すると認められる。

プラークとは

ウイルスの感染によって生体染色が行えなくなった細胞の部分であり、変性を起こした細胞は色素を保持しないので、周囲の変性を受けていない細胞の青色をバックに色素を欠く斑点として認められます。ウイルスの感染がなくなると、斑点が見えなくなります。

メディカルカーテン LINE UP

抗ウイルスカーテン 医療・福祉施設におすすめの機能性カーテン



- 2つのSEKマークを取得
- 抗ウイルス性能だけでなく制菌性能も

バリエーション例



クリネスネットV(ネット一体型)

標準価格(税別)	7,800円/m	規格	巾235cm
----------	----------	----	--------



クリネスライン

標準価格(税別)	5,400円/m	規格	巾150cm
----------	----------	----	--------

クリネスレース

標準価格(税別)	1,950円/m	規格	巾100cm
----------	----------	----	--------



※掲載商品の価格や仕様は2017年12月時点のものです。
 ※商品の取り扱い上のご注意等は必ず最新の見本版でご確認ください。

TEIJIN 帝人フロンティア株式会社 × sangetsu

カイトキ★FR

室内に自然光を採り入れながら、プライベート性も高めました。
帝人フロンティア(株)と(株)サンゲツの共同開発による
多機能レースです。

カイトキFRの機能

採光から、省エネまで。

レースカーテンを閉めても室内が暗くなりなく、明るい快適な空間を提案します。

さらに家具や設備を紫外線から防ぐUVカット効果と、遮熱性能と保温性能による省エネ効果が期待できます。

光拡散性



空間にくまなく
光拡散

採光性

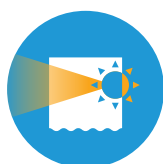

遮光率80%未満の
透過性

遮像性

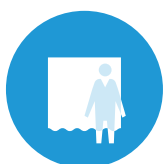

昼の遮像性4級以上の
見えにくさ

遮熱性



25%以上の
遮熱性能

UVカット



カット率
80%以上

保温性

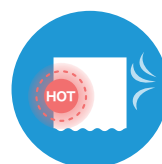

保温効果率は
15%以上

明るい快適な空間を提案!

カイトキ★FR
の光拡散性

多機能レース『カイトキFR』を使用した部屋
と、一般レースカーテンと比較すると、お部屋
がより明るくなっていることが分かります。

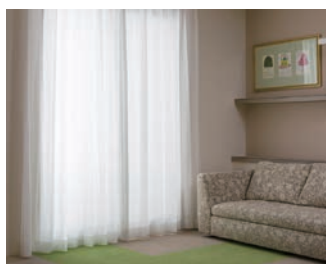

カイトキFRのレースカーテン

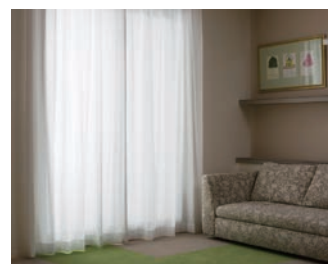

一般のレースカーテン

メディカルカーテン LINE UP

カイトキFR 快適な室内空間を創造する多機能レース



- 光をくまなく拡散
- UVカット効果
- 遮熱性能と保温性能

バリエーション例



多機能レース カイトキFR (PK1580)

標準価格(税別)	2,700円/㎡	規格	有効巾148.2cm
----------	----------	----	------------



多機能レース カイトキFR (PK1581)

標準価格(税別)	2,550円/㎡	規格	有効巾150cm
----------	----------	----	----------

多機能レース カイトキFR (PK1582)

標準価格(税別)	2,700円/㎡	規格	有効巾150cm
----------	----------	----	----------

メディカルカーテン LINE UP

メディカルカーテン 寸法安定性の高いメッシュ形状



バリエーション例



■ 制菌性

黄色ブドウ球菌、肺炎桿菌、MRSAに対して増殖を抑制します。

■ 制電性

導電糸が編み込まれているので静電気の発生を低減し、汚れやホコリの付着を抑えます。

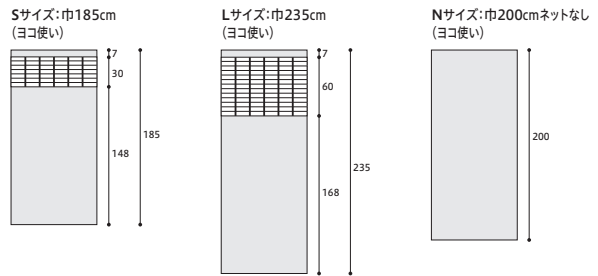

※ニューメディカル (PK1016~PK1020) のメッシュ部分の色は生地部分の現品と同色です。

ニューメディカル (Sサイズ)

標準価格(税別)	4,600円/m	規格	巾185cm
----------	----------	----	--------

ニューメディカル (Lサイズ)

標準価格(税別)	5,400円/m	規格	巾235cm
----------	----------	----	--------

ニューメディカル (Nサイズ)

標準価格(税別)	4,900円/m	規格	巾200cm
----------	----------	----	--------

シャワーカーテン 浴室や脱衣場の間仕切りや目隠しに



■ はっ水性能

浴室のみでなく、水まわりの簡易的な間仕切りや目隠しとしてもご利用いただけます。

バリエーション例



シャワーカーテン

標準価格(税別)	3,150円/m~5,700円/m	規格	有効巾200cm~220cm
----------	-------------------	----	----------------

※通常縫製のほかに、ハトム縫製加工が可能です。
※シャンプーや石けん等が付着した場合は、カビ発生の原因となりますので、水で洗い流してください。

ロールスクリーン

ロールスクリーン 抗菌性と消臭機能を持った豊富なカラーバリエーション



■全40色のカラーバリエーション

バリエーション例



ロールスクリーン(メカ形式T型 200×200cm)

標準価格(税別)	29,800円/台	規格	200×200cm
----------	-----------	----	-----------

※上記の価格、規格は一例です。寸法は1cm単位で承ります。

椅子生地

アクアクリーン®テクノロジー 「水」だけでかんたんメンテナンス



張り替えが難しい椅子生地の汚れを「水」だけで取り除くことができる、メンテナンス性に優れた新繊維です。

汚れが落ちるメカニズム

※汚れを水で落とす仕組みをナノレベルで示しています。

アクアクリーンテクノロジーにより、水拭きだけでほとんどの汚れを落とすことができます。



アクアクリーンの詳しい情報はこちらから



■カバーが外せないタイプのイスに最適 ■洗濯の回数が減るため、生地が長持ち

バリエーション例



スピリットAC

標準価格(税別)	7,300円/㎡	規格	有効巾140cm×40m乱
----------	----------	----	---------------

ノルディウォームAC

標準価格(税別)	7,300円/㎡	規格	有効巾140cm×35m乱
----------	----------	----	---------------

※掲載商品の価格や仕様は2017年12月時点のものです。
※商品の取り扱い上のご注意等は必ず最新の見本帳でご確認ください。



〈床〉耐薬品性

性能試験データ ▶P.79

推奨アイテム	円/㎡	掲載ページ
メガリット/グラニット	5,300円	P.60
耐薬品性・耐動荷重 エスリューム	4,500円	P.65
オデオン PUR	4,400円	P.60



〈床〉耐摩耗性

性能試験データ ▶P.81

推奨アイテム	円/㎡	掲載ページ
メガリット/グラニット	5,300円	P.60
オデオン PUR	4,400円	P.60
ニューセーフティ	5,700円	P.66



〈床〉衝撃吸収性

性能試験データ ▶P.82

推奨アイテム	円/㎡	掲載ページ
メディウォーク	5,800円	P.64
SK フロア	5,200円	P.63
ナーシングフロア	4,000円	P.63



〈床〉耐動荷重性

性能試験データ ▶P.83

推奨アイテム	円/㎡	掲載ページ
メガリット/グラニット	5,300円	P.60
オデオン PUR	4,400円	P.60
メディウォーク	5,800円	P.64



〈床〉車椅子走行性

性能試験データ ▶P.84

推奨アイテム	円/㎡	掲載ページ
フロアタイル	4,300円～	P.67
エスリューム・マーブル 2.5mm	3,200円	P.65
ストロング	4,250円	P.63



〈床〉耐静止荷重性

性能試験データ ▶P.85

推奨アイテム	円/㎡	掲載ページ
グラニット	5,300円	P.60
耐薬品性+耐動荷重 エスリューム	4,500円	P.65
オデオン PUR	4,400円	P.60



〈床〉発音性

性能試験データ ▶P.86

推奨アイテム	円/㎡	掲載ページ
フロテックス	—	P.71
メディウォーク	5,800円	P.64
SK フロア	5,200円	P.63



〈床〉帯電防止性

性能試験データ ▶P.87

推奨アイテム	円/㎡	掲載ページ
帯電防止エスリューム	4,700円	P.87
置敷き帯電防止 ビニル床タイル OT	8,200円	P.67
NT-700E (超制電)	11,000円	P.87



〈床〉抗菌性

性能試験データ ▶P.87

推奨アイテム	円/㎡	掲載ページ
ナーシングフロア	4,000円	P.63
SK フロア	5,200円	P.63
ストロング	4,250円	P.63



〈床〉防滑性

性能試験データ ▶P.88

推奨アイテム	円/㎡	掲載ページ
ニューセーフティ	5,700円	P.66
プレーンエンボス	3,550円	P.66
オフフロア	6,900円	P.66

〈床〉ビニル系床材メンテナンスガイド ▶P.89



〈壁〉防火

性能試験データ ▶ P.93

推奨アイテム	円/m ²	掲載ページ
不燃認定壁紙全般	1,090 円～	P.50
ハードウォール	2,500 円	P.52
リアテック	カラー 4,100 円～ 木目 5,900 円～	P.52



〈壁〉抗菌

性能試験データ ▶ P.93

推奨アイテム	円/m ²	掲載ページ
フィルム汚れ防止・抗菌	1,090 円	P.50
マルチクリーン	1,090 円	P.50



〈壁〉耐薬品性・耐汚染性

性能試験データ ▶ P.94

推奨アイテム	円/m ²	掲載ページ
フィルム汚れ防止・抗菌	1,090 円	P.50
スーパー耐久性	1,090 円	P.50
マルチクリーン	1,090 円	P.50



〈壁〉防かび

性能試験データ ▶ P.93

推奨アイテム	円/m ²	掲載ページ
フィルム汚れ防止・抗菌	1,090 円	P.50
マルチクリーン	1,090 円	P.50



〈壁〉消臭

性能試験データ ▶ P.94

推奨アイテム	円/m ²	掲載ページ
ルームエアー	1,090 円	P.51
マルチクリーン	1,090 円	P.50



〈壁〉表面強化

性能試験データ ▶ P.94

推奨アイテム	円/m ²	掲載ページ
ハードウォール	2,500 円	P.52
スーパー耐久性	1,090 円	P.50
マルチクリーン	1,090 円	P.50



〈カーテン〉抗ウイルス・制菌

性能試験データ ▶ P.95

推奨アイテム
メディカルカーテン全アイテム対応



〈カーテン〉防炎性

性能試験データ ▶ P.96

推奨アイテム
コントラクトカーテン全アイテム対応



〈カーテン〉制電性

性能試験データ ▶ P.97

推奨アイテム
メディカルカーテン全アイテム対応



〈床〉耐薬品性

薬品などに対する耐汚染性試験です。

床材は、薬品や溶剤などによって変色や材質の変化を引き起こす可能性があります。下記試験結果は、医療・福祉施設などの耐薬品性が求められる場所で床材を選定するための一つの目安です。

耐汚染性試験の試験結果

試験	試験体	ビニル床シート											
		メガリット	グラニット	オデオンPUR	ナーシングフロア	ストロング	SKフロア	メディウォーク	エスリューム・ミスト・ファイバー・ルミー	エスリューム・ウッドII	エスリューム・プレーン/マーブル	耐薬品性+耐動荷重エスリューム	
無機酸	硫酸	5%	●	●	●	●	●	●	●	●	●	●	●
		50%	●	●	●	●	●	●	●	●	●	●	●
	硝酸	61%	×	×	×	●	×	×	×	×	×	×	●
	塩酸	37%	●	●	●	●	●	●	●	●	●	×	●
	クロム酸	25%	●	●	●	×	×	×	×	×	●	×	×
有機酸	酢酸	99%	●	●	●	●	●	●	△	●	●	●	●
	漆酸	20%	●	●	●	●	●	●	●	●	●	●	●
	クエン酸	20%	●	●	●	●	●	●	●	●	●	●	●
	乳酸	85%	●	●	●	●	●	●	●	●	●	●	●
アルカリ	水酸化ナトリウム	25%	●	●	●	●	●	●	●	●	●	●	●
	アンモニア水	28%	●	●	●	●	●	●	●	●	●	●	●
殺菌・消毒検査薬	フェノール	10%	●	●	●	●	●	●	●	●	●	●	●
	ホルマリン	37%	●	●	●	●	●	●	●	●	●	●	●
	ヨードホルム		×	×	×	●	●	●	×	●	×	●	●
	ライト血液染色剤		×	×	×	×	×	×	×	×	●	●	×
	ポビドンヨード	10%	●	●	●	●	●	●	●	●	●	●	●
	クレゾール	100%	●	●	●	●	●	●	●	●	●	●	●
	ギムザ血液染色剤		×	×	×	×	×	×	×	×	●	△	×
	パバニコロウ染色液		●	●	●	●	●	●	●	●	●	△	●
	過酸化水素水	31%	●	●	●	●	●	●	●	●	●	●	●
	ヘマトキシリン媒染剤		●	●	●	●	●	●	●	●	●	●	●
	マーキュロクロム		●	●	●	●	●	●	●	●	●	●	●
	ヒビテンチンキ		●	●	●	●	●	●	●	●	●	●	●
	ウェルパス		●	●	●	●	●	●	●	●	●	●	●
	次亜塩素酸ナトリウム	6%	●	●	●	●	●	●	●	●	●	●	●
消毒用エタノール		●	●	●	●	●	●	●	●	●	●	●	
塩類	過マンガン酸カリウム	10%	●	●	●	●	●	●	●	●	●	●	●
	硝酸銀	0.1N	●	●	●	●	●	●	●	●	●	●	●
有機溶剤	メタノール		●	●	●	●	●	●	●	●	●	●	●
	メチルエチルケトン		●	●	●	●	×	×	●	×	×	×	●
	酢酸エチル		●	●	●	●	×	×	●	×	×	●	●
	テトラヒドロフラン		×	×	×	×	×	×	×	×	×	×	×
	キシレン		●	●	●	●	×	×	●	●	●	×	●
	トルエン		●	●	●	●	×	×	●	●	●	×	●
	トリクレン		●	●	●	●	×	×	●	●	●	×	●
	ジクロロエタン		×	●	×	×	×	×	●	×	×	×	●
汚染物質	ガソリン		●	●	●	●	●	●	●	●	△	●	●
	マシン油		●	●	●	●	●	●	●	●	●	●	●
	可塑剤		●	●	●	●	●	●	●	●	△	△	△
	大豆油		●	●	●	●	●	●	●	●	●	●	●
	セメントペースト		●	●	●	●	●	●	●	●	●	●	●
	アニリンブルー		●	●	●	●	●	●	●	●	●	●	●
	飽和ぶどう糖		●	●	●	●	●	●	●	●	●	●	●
	パーマ液		●	●	●	●	●	●	●	●	●	●	●

試験方法…JIS A 1454高分子系張り床材試験方法 「耐汚染性試験」

温度23℃、湿度50%の試験室にて、床材表面に試薬を2ml滴下し、時計皿を被せ、24時間静置します。
その後、家庭用中性洗剤で除去し、さらに工業用アルコールで表面を拭き取り、試験室で1時間静置します。
目視によって滴下部分の色、光沢および材質の変化を確認し、汚染性を評価しました。

評価基準

- ：変化しない
- ：わずかに変化
- △：変化
- ×：大きく変化

試薬	試験体	ビニル床シート				ビニル床タイル			カーペットタイル		その他	
		帯電防止 エスリューム	ニュー セーフ ティ	プレーン エンボス	プレーン エンボス (浴室使用 可能タイプ)	フロア タイル	たたみ タイル	OT	NT-700 パーシック (原着ナイロ ン100%)	NT-1200 フロテックス (BCFナイロ ン100%)	フロテックス シート	腰壁 シート
無機酸	硫酸	5%	●	●	●	●	●	●	●	●	●	●
		50%	●	●	●	●	●	●	●	●	●	●
	硝酸	61%	×	●	×	●	●	●	×	×	×	×
	塩酸	37%	×	●	●	●	●	●	×	×	×	●
	クロム酸	25%	×	●	●	●	●	×	×	×	×	△
有機酸	酢酸	99%	●	●	●	●	●	●	●	●	●	●
	蔞酸	20%	●	●	●	●	●	●	●	●	●	●
	クエン酸	20%	●	●	●	●	●	●	●	●	●	●
	乳酸	85%	●	●	●	●	●	●	●	●	●	●
アルカリ	水酸化ナトリウム	25%	●	●	●	●	●	●	●	●	●	●
	アンモニア水	28%	●	●	●	●	●	●	●	●	●	●
殺菌・消毒 検査薬	フェノール	10%	●	●	●	●	●	×	●	●	●	●
	ホルマリン	37%	●	●	●	●	●	●	●	●	●	●
	ヨードホルム		●	●	△	●	△	×	●	●	●	×
	ライト血液染色剤		×	×	●	●	●	×	×	●	×	×
	ポビドンヨード	10%	●	●	●	●	●	●	●	●	×	●
	クレゾール	100%	●	●	●	●	●	△	●	×	●	●
	ギムザ血液染色剤		×	●	●	●	●	×	×	●	×	×
	パバニコロウ染色液		●	●	●	●	●	×	●	●	●	●
	過酸化水素水	31%	●	●	●	●	●	●	●	●	●	●
	ヘマトキシリン媒染剤		●	●	●	●	●	●	●	●	●	●
	マーキュロクロム		●	●	●	●	●	●	×	●	●	●
	ヒビテンチンキ		●	●	●	●	●	●	●	●	●	●
	ウェルバス		●	●	●	●	●	●	●	●	●	●
	次亜塩素酸ナトリウム	6%	●	●	●	●	●	●	●	●	×	●
	消毒用エタノール		●	●	●	●	●	●	●	●	●	●
塩類	過マンガン酸カリウム	10%	●	●	●	●	●	×	●	●	●	●
	硝酸銀	0.1N	●	●	●	●	●	●	●	×	●	●
有機溶剤	メタノール		●	●	●	●	●	●	●	●	●	●
	メチルエチルケトン		●	●	×	●	×	×	△	●	●	×
	酢酸エチル		●	●	×	●	×	●	●	●	●	●
	テトラヒドロフラン		×	×	×	×	×	×	●	●	●	×
	キシレン		●	●	●	●	×	●	●	●	●	●
	トルエン		●	●	●	●	×	●	●	●	●	●
	トリクレン		●	●	●	●	×	●	●	●	●	●
	ジクロロエタン		●	●	△	●	×	●	●	●	●	×
汚染物質	ガソリン		●	●	●	●	●	●	●	●	●	●
	マシン油		●	●	●	●	●	●	●	●	●	●
	可塑剤		●	●	●	●	●	●	●	●	●	△
	大豆油		●	●	●	●	●	●	●	●	●	●
	セメントペースト		●	●	●	●	●	●	●	●	●	●
	アニリンブルー		●	●	●	●	●	●	●	●	●	●
	飽和ぶどう糖		●	●	●	●	●	●	●	●	●	●
	パーマ液		●	●	●	●	●	●	●	●	●	●



〈床〉耐摩耗性

歩行頻度が高く、耐久性が求められる空間に。

室内に持ち込まれた土砂の上を、人や台車が通過すると床材にキズが付き、さらに摩擦が繰り返されることで摩耗は進行します。摩耗は床材の寿命を縮めるだけでなく、防滑性能の低下や表面の美観も損ないます。

試験方法…JIS A 1454 高分子系張床材試験方法「耐摩耗性試験」

有効摩滅回転数=有効摩耗層厚/摩耗量×1000回

耐摩耗性試験は、摩耗に対して床材がどれだけの耐久性を持っているかを測定するもので、回転する水平円盤に試験片を取り付け、これに研摩紙を取り付けた摩耗輪を試験荷重とともに加えて、研摩紙によって生ずる試験片の摩耗の程度を評価します。試験体に対し指定回転数で重量の減少と厚みの減少を測定し、下記の摩耗限界の基準に沿って摩耗限界数を測定します。

試験条件

- 使用研摩紙:S-42
- 試験荷重:530±5g
- 回転速度:60±2rpm

100回転ごとにブラシをかけ、
500回転で新品の研摩紙と交換する。

数値の判断基準

- : 10000 回以上
- : 10000 回未満～2500 回
- △: 2500 回未満

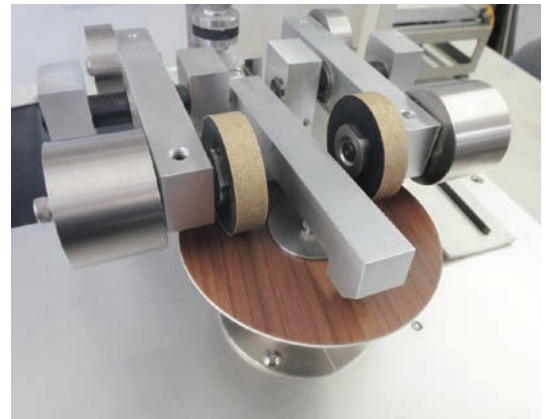

耐摩耗性試験の試験結果

試験体	ビニル床シート									
	メガリット	グラニット	オデオン PUR	ナーシングフロア	ストロング	SKフロア	メディウォーク	エスリューム・ミスト	エスリューム・ファイバー	エスリューム・ルーミー
評価	●	●	●	●	●	△	●	●	●	●

試験体	ビニル床シート									ビニル床タイル	
	エスリューム・ウッドII	エスリューム・プレーン (2.0mm)	エスリューム・マーブル (2.0mm)	耐薬品性 + 耐動荷重 エスリューム	帯電防止 エスリューム	オフフロア	プレーンエンボス 浴室使用可能タイプ	プレーンエンボス	ニューセーフティ	フロアタイル	OT
評価	●	●	●	●	△	●	●	●	●	●	●



〈床〉 衝撃吸収性

万一の転倒事故でも衝撃をやわらかく吸収します。

転倒事故を防止するために床面の段差をなくすのがバリアフリーですが、万一転倒した場合でも衝撃吸収性が高い床材を使うことで安全性を高めることができます。落下物が床材から受ける衝撃量は、床材だけでなく下地の種類からも大きく影響を受けます。一般的に弾力性のある床材ほど衝撃吸収性に優れていますが、単に表面のやわらかい床材が良いとも言えず、数値は転倒時の衝撃を押し量る一つの目安です。

試験方法…JIS A 6519 体育館用鋼製床下地構成材「床の硬さ試験」

人間の頭部をモデルとした質量3.85kgの装置を、試料(床材)の測定点に規定の高さ(20cm)から自由落下させ、衝突時の衝撃(G)を内蔵の加速度計で測定し、吸収力を判断します。

数値の判断基準

床材の衝撃吸収性は、G値(転倒衝突時の衝撃加速度)で表され、この値が小さいほど衝撃が小さく、衝撃吸収性が高い目安となります。ただし、衝撃吸収性は、床材の材質以上に下地の構造に影響を受けやすく、硬度の高い下地にはアンダーレイシートを採用するなどの対応がより高い安全性を生みます。

アンダーレイ:UD-1728

標準価格(税別)	2,200円/㎡ [4,010円/㎡]
規格	3.0mm厚/182cm巾

アンダーレイ:UD-1729

標準価格(税別)	3,200円/㎡ [5,760円/㎡]
規格	5.0mm厚/180cm巾

アンダーレイ使用例

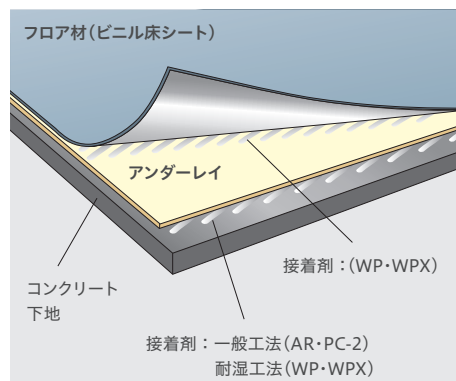

衝撃吸収試験の試験結果

■ : 床材+アンダーレイ ■ : 床材のみ

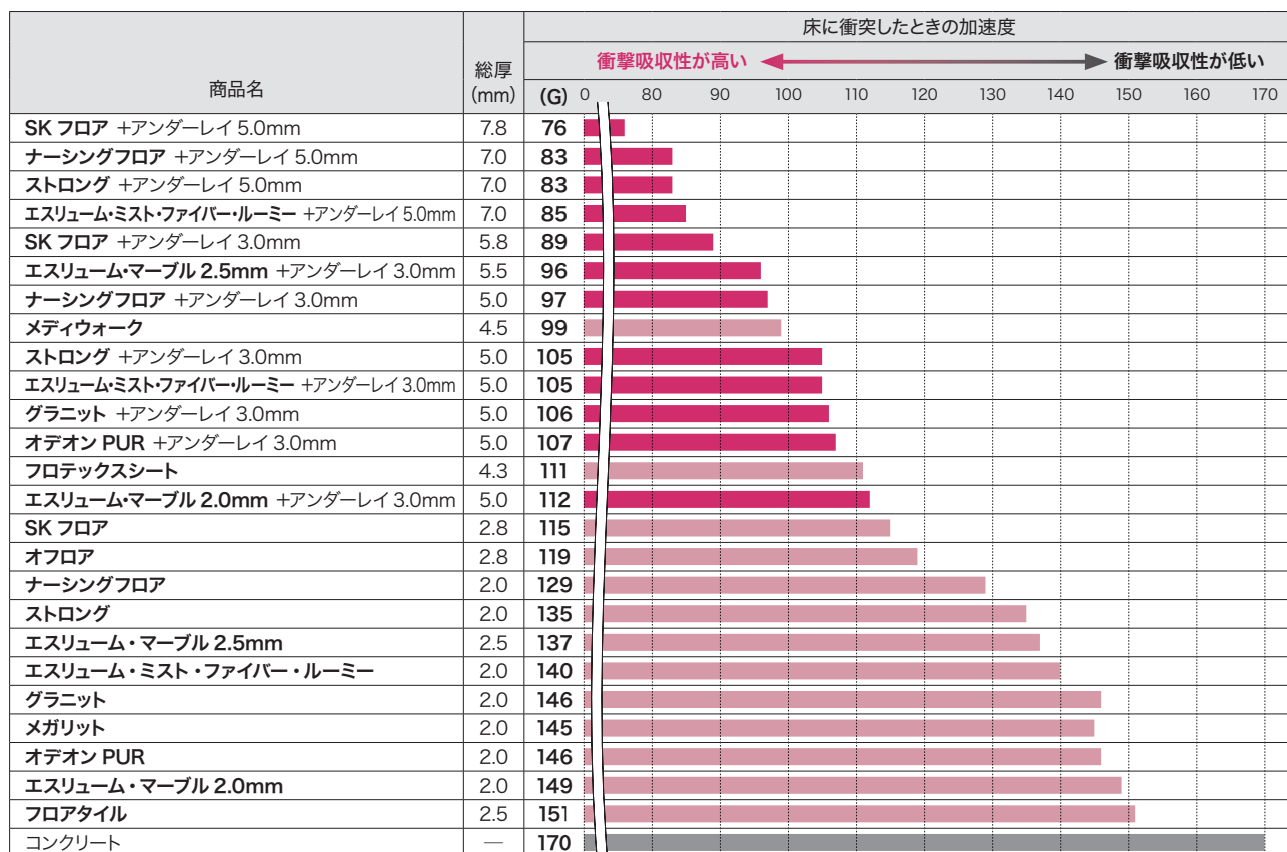

※上記試験データの値は測定値であり、保証値ではありません。



〈床〉耐動荷重性

移動物の重量や使用頻度に応じた床材選びが大切です。

ストレッチャーや配膳車などキャスター付き機器の移動が頻繁に行われる場所では、移動物の重量に加えて、キャスターのねじりの力が床材表面に過酷な負荷となって動き、膨れや破れを発生させることがあります。特に医療・福祉施設では、このような負荷に対する耐性に優れた床材と接着剤の選定が必要とされます。

試験方法…JIS A 1454 高分子系張り床材試験方法「耐キャスター性試験A法」

【荷重】：2000N ± 10N (約 200kgf)

【キャスターの大きさ】：φ 110 ± 3mm・巾 50 ± 1mm

【速度 (回転数)】：7 ± 0.4rpm (420 回転 /h)

【接着剤】：EP-300 (BB-575・584)

【プライマー】：荷重床用 EP プライマー (BB-600)

上記条件で 5 時間を上限として膨れが発生するまでの時間、回転数を測定した。



キャスター試験機

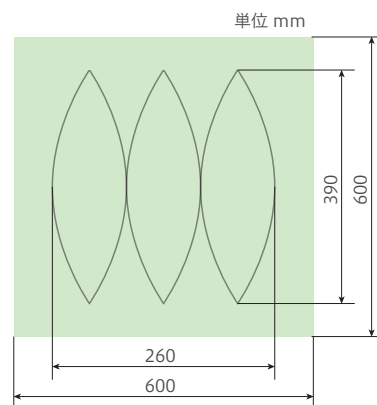

キャスターの軌道

耐動荷重性の試験結果

商品名	膨れが発生するまでの時間	膨れが発生するまでの回転数					膨れた箇所
		0	500	1,000	1,500	2,000	
メガリット (2.0mm)	5.0h 以上	[Red bar from 0 to 2000]					膨れなし
グラニット (2.0mm)	5.0h 以上	[Red bar from 0 to 2000]					膨れなし
オデオンPUR (2.0mm)	5.0h 以上	[Red bar from 0 to 2000]					膨れなし
ナーシングフロア (2.0mm)	5.0h	[Red bar from 0 to 2000]					不織布と塩ビシートの間
ストロング (2.0mm)	5.0h	[Red bar from 0 to 2000]					寒冷紗と塩ビシートの間
SKフロア (2.8mm)	5.0h	[Red bar from 0 to 2000]					発泡シート層
メディウォーク (4.5mm)	5.0h 以上	[Red bar from 0 to 2000]					膨れなし
エスリューム・マーブル (2.0mm)	2.0h	[Red bar from 0 to 500]					寒冷紗と塩ビシートの間
耐薬品性+耐動荷重エスリューム(2.0mm)	5.0h	[Red bar from 0 to 2000]					寒冷紗と塩ビシートの間
フロアタイル	5.0h 以上	[Red bar from 0 to 2000]					膨れなし



〈床〉車椅子走行性

車椅子やストレッチャーのスムーズな移動。

車椅子や配膳車、移動ベッドなどキャスターで移動するものの走行を考えた場合、床材の耐久性や安全性といった機能とともに、走行性も考慮する必要があります。一般的に、床材の表面が硬く弾力性のないものほど走行性はよくなりますが、硬い床材は衝撃吸収性が歩行感に劣るため、場所に応じて性能のバランスを考えた床材を選ぶ必要があります。

試験方法・・・車椅子の直進走行性試験

試験床材を鉄板の上に敷き、その上に左右のパイプにロープを取り付けた車椅子を乗せ、試験者（重量64kg）を乗せて15秒間静止した後、ゆっくりとロープを引っ張り、動き出すときの力の大きさ（N値）を測定します。

- 車椅子 重量：21.1kg
前輪：ゴム製 直径 17cm
後輪：チューブ式タイヤ 直径 60cm
- 試験者 重量：64kg

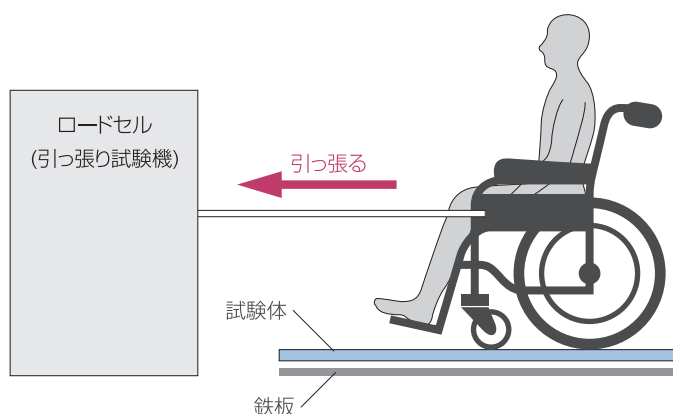

数値の判断基準

車椅子が動き出すときにかける力（N値）が小さいほど走行しやすいことを示します。

車椅子の直進走行性試験結果

商品名	総厚 (mm)	(kgf)	動き出すときの引っ張り最大荷重								
			評価 (N)	走行しやすい ← → 走行しにくい							
				5	4	3	2	1			
鉄板	5.0	1.5	14.8	0	10	20	30	40	50	60	70
フロアタイル	2.5	1.65	16.2	0	10	20	30	40	50	60	70
ストロング	2.0	2.2	21.5	0	10	20	30	40	50	60	70
SK フロア	2.8	2.4	23.5	0	10	20	30	40	50	60	70
SK フロア+アンダーレイ 3.0mm	5.8	3.7	36.3	0	10	20	30	40	50	60	70
メディウォーク	4.5	3.0	29.3	0	10	20	30	40	50	60	70
エスリューム・マーブル 2.5 mm	2.5	2.1	20.8	0	10	20	30	40	50	60	70
グラニット	2.0	2.3	22.2	0	10	20	30	40	50	60	70
フロテックスシート	4.3	3.2	31.7	0	10	20	30	40	50	60	70
カーペットタイル	6.5	3.0	29.4	0	10	20	30	40	50	60	70
NT-1200 フロテックス	5.3	2.63	25.8	0	10	20	30	40	50	60	70
医療用カーペットタイル NT-1350・1350L	6.2	2.49	24.4	0	10	20	30	40	50	60	70

※1kgf=9.8N

※上記試験データの値は測定値であり、保証値ではありません。



〈床〉耐静止荷重性

設置物の重量に応じた床材選びが大切です。

家具や機器類などの重量物が長時間にわたって所定位置に置かれていたあとには、へこみ跡が残ることがあります。一般的に表面がやわらかい床材ほどへこみ跡が残りやすいので、部位によってはあて板を使用するなど重量の分散を図る必要も出てきます（アンダーレイ使用時など）。耐静止荷重性とは、長時間の荷重後の床材表面の復元力（へこみ回復力）を示しており、施設内での床材選択の目安となります。

試験方法

鉄板上に置いた各種床材サンプルに荷重が平均にかかるようにするため、三脚にキャスターを取り付けた台上に90kgのおもりを乗せ、48時間放置し、荷重除去後のへこみ量を測定します。

- キャスター 直径 50mm 巾 20mm
- 荷重条件 90kg (1脚当たり 30kg)

試験簡略図

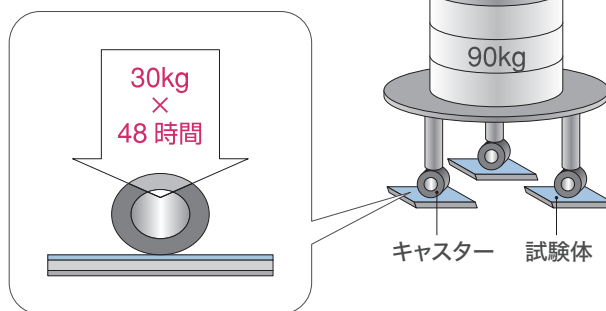

数値の判断基準

荷重除去後の復元率が高いほど回復性の高い床材と言えます。

復元性試験結果

商品名	総厚 (mm)	復元率 (%)					
		荷重除去直後	1時間後	1日後	5日後	1週間後	2週間後
グラニット	2.0	97.9	98.4	100.0	100.0	100.0	100.0
SK フロア +アンダーレイ 5.0mm	7.8	48.1	77.0	94.9	99.5	99.9	99.9
耐薬品性+耐動荷重エスリューム	2.0	93.7	97.8	98.8	99.3	99.3	99.5
オデオン PUR	2.0	92.1	93.7	97.4	98.9	99.5	99.5
エスリューム・ミスト	2.0	88.6	92.2	95.3	99.0	99.0	99.5
ストロング	2.0	86.2	91.1	95.1	96.1	97.5	99.5
グラニット +アンダーレイ 5.0mm	7.0	53.8	76.4	95.2	98.8	98.8	99.2
エスリューム・マーブル 2.0mm	2.0	85.1	89.2	92.8	94.9	98.5	99.0
メディウォーク	4.5	61.0	71.8	87.0	96.6	97.0	98.3
プレーンエンボス 浴室使用可能タイプ	2.5	76.1	85.3	92.0	94.1	97.5	97.9
ストロング +アンダーレイ 5.0mm	7.0	51.0	75.4	93.6	97.4	97.6	97.7
エスリューム・マーブル 2.5mm	2.5	83.8	89.2	96.7	96.7	96.7	97.5
ナーシングフロア	2.0	68.7	70.6	91.0	93.0	94.0	97.5
SK フロア	2.8	64.2	72.8	93.3	96.6	97.0	97.4
グラニット +アンダーレイ 3.0mm	5.0	58.0	73.4	91.0	94.4	97.0	97.4
オフフロア	2.8	67.4	78.6	88.4	94.4	96.1	96.5
SK フロア +アンダーレイ 3.0mm	5.8	53.7	71.0	85.3	94.2	96.2	96.5
ナーシングフロア +アンダーレイ 5.0mm	7.0	59.6	76.0	93.1	95.1	95.7	95.9
ナーシングフロア +アンダーレイ 3.0mm	5.0	64.3	73.3	84.4	92.0	93.5	95.4
ストロング +アンダーレイ 3.0mm	5.0	59.0	69.4	92.9	95.3	95.3	95.3
フロアタイル	2.5	87.9	88.7	90.3	91.4	91.8	93.0

※上記試験データの値は測定値であり、保証値ではありません。



〈床〉 発音性

床材の選定により静かな環境を守ります。

スリッパの「ばたばた」音や靴による「コソコソ」という発音音は、周囲が静かな環境では特に気になるものです。歩行や落下物により室内で発生する音の大きさは、発音音であらわされますが、発音音は履物の種類や歩き方、床材の選定のしかたによっても異なってきます。一般的に、カーペットのような繊維系の床材や、弾力性のある床材は発音音が小さい傾向にあります。

試験方法…JIS A 1440-1

実験室におけるコンクリート床上の床仕上げ構造の 床衝撃音レベル低減量の測定方法 第1部：標準軽量衝撃源による方法

試験体を階上の音源室の所定の位置に設置し、軽量床衝撃音発生器（タッピングマシン）で床を加振したときに階下の床下で計測される床衝撃音のレベル（推定L値）を測定しました。

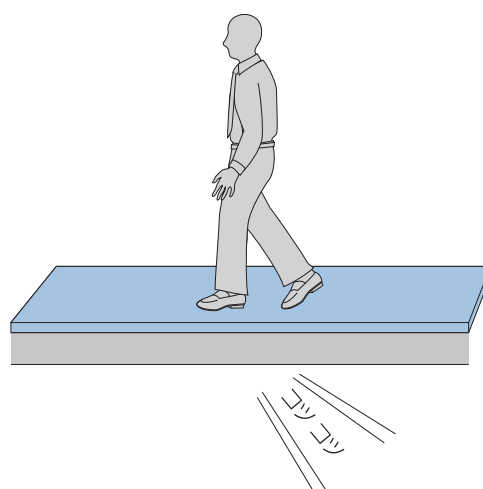

数値の判断基準

推定L値が小さければ小さいほど階下に響く音が緩和されます。

軽量床衝撃音レベルの推定値

商品名	総厚 (mm)	推定L値										
		階下に響かない ←										
		(L)	0	10	20	30	40	50	60	70	80	
カーペットタイル	6.5	L-55	[Bar chart showing L-55 value]									
フロテックスシート	4.3	L-60	[Bar chart showing L-60 value]									
フロテックス (プランク・NT-1200)	5.3	L-60	[Bar chart showing L-60 value]									
SK フロア +アンダーレイ	5.8	L-65	[Bar chart showing L-65 value]									
メディウォーク	4.5	L-65	[Bar chart showing L-65 value]									
ストロング +アンダーレイ 3.0 mm	5.0	L-70	[Bar chart showing L-70 value]									
SK フロア	2.8	L-70	[Bar chart showing L-70 value]									
フロアタイル	2.5	L-70	[Bar chart showing L-70 value]									
グラニット	2.0	L-75	[Bar chart showing L-75 value]									
ストロング	2.0	L-75	[Bar chart showing L-75 value]									
エスリューム・プレーン 2.0 mm	2.0	L-75	[Bar chart showing L-75 value]									

※上記試験データの値は測定値であり、保証値ではありません。



〈床〉帯電防止性

■ 帯電防止エスリューム (ビニル床シート)

優れた帯電防止性能をもち、静電気による障害の防止を必要とする場所に最適です。

■ OT (置敷き帯電防止ビニル床タイル)

全点制電タイプなので静電気の発生を抑えます。

■ NT-700E (超制電・裏面のり付カーペットタイル)

パイルに導電性繊維を混入し、さらに制電性バックングを使用した商品。静電気対策の必要なコンピューターールームなどに最適な商品です。

試験方法…JIS A 1454 高分子系張り床材試験方法
「電気的特性試験」(23°C.25%RH)

商品名	表面抵抗値 (Ω)	体積抵抗値 (Ω)
一般ビニル床シート	9.2×10^{11}	2.1×10^{10}
帯電防止エスリューム	1.1×10^9	2.4×10^8
OT(置敷き帯電防止ビニル床タイル)	6.3×10^9	2.4×10^9

数値の判断基準

表面抵抗値 (Ω)、体積抵抗値 (Ω) とともに数値が小さくなるほど帯電防止性が高くなります。

試験方法…JIS L 1021-16 繊維製床敷物試験方法-第16部「帯電性一歩行試験方法」(23°C.25%RH合成ゴム底)

商品名	測定値	基準値
帯電防止エスリューム	0.2KV以下	—
OT (置敷き帯電防止ビニル床タイル)	0.3KV	
NT-700E (超制電)	0.3KV以下	2.0KV以下
NT-700 (一般カーペットタイル)	0.8KV以下	

数値の判断基準

カーペットタイルは2.0KV以下であることが求められます。1.0KV以下であれば高い帯電防止性能があると言えます。



〈床〉抗菌性

優れた抗菌性能が菌の増殖を抑制します。

床材の抗菌性能には、感染源となる菌やカビの増殖を防いで、より清潔な環境を作るための補助的な機能があります。サンゲツの抗菌床材は、抗菌剤を練り込み処理しているため、優れた抗菌効果が長持ちします。

試験方法…JIS Z 2801

抗菌加工製品-抗菌性試験方法・抗菌効果

検体を50×50mmに切断したものを試験片としました。この試験片の上に大腸菌、黄色ブドウ球菌の各菌液を滴下し、ポリエチレン製のフィルムを密着させて覆い、35°C、湿度95%の環境下で放置、その後、24時間後の試験片の生菌数を測定しました。また、空のプラスチックシャーレ内に試験菌液のみを滴下したものを、検体と比較対照するサンプルとしました。

数値の判断基準

抗菌活性値が2.0以上であると抗菌効果があるとされています。

抗菌活性値=log (B/C)

B:無加工試験片 (ポリエチレンフィルム)

の24時間後の生菌数

C:検体の24時間後の生菌数

抗菌試験性能結果

商品名	総厚 (mm)	抗菌活性値		
		大腸菌	黄色ブドウ球菌	MRSA
ナーシングフロア	2.0	5.5	5.1	4.5
ストロング	2.0	5.5	5.1	4.5
SK フロア	2.8	5.5	5.1	4.5
オフフロア	2.8	4.2	5.0	2.6
エスリューム・プレーン	2.0/2.5	3.5	4.8	3.1
エスリューム・マーブル	2.0/2.5	6.1	4.8	2.8
エスリューム・ミスト	2.0	5.5	5.1	4.5
クッションフロア	1.8	6.2	4.8	4.7
たたみタイル	3.0	6.4	4.9	4.4
フロテックス	4.3/5.3	6.1	5.0	5.3



〈床〉 防滑性

バランス良い適度な防滑性が転倒事故を防ぎます。

床材の安全性を考える上で防滑性は一つの重要な要素となります。

滑り過ぎる床はもちろんのこと、極端に滑りにくい床もつまずきや転倒の危険性があり、空間に応じて適度な防滑性が要求されます。

試験方法…JIS A 1454 高分子系張り床材試験方法 「滑り性試験」

東京工業大学の小野研究所が開発した滑り試験機によるOY-PULL法にて試験を行っています。実際の歩行に最も即している試験方法と言われ、滑り片に実際に使用する履物の底を貼り付け、80kgfの荷重をのせ、18°の角度で引っ張ったときに得られる最大引張り荷重を測定し、その値を差載荷重量(80kg)で除した値(C.S.R.値)をすべり抵抗の評価指数としました。

すべり試験機(O-Y-PSM)簡略図

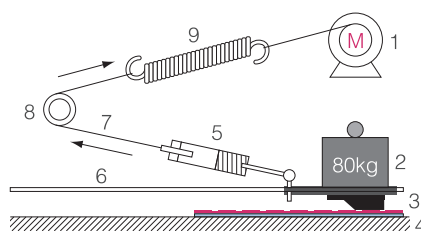

- 1. 定速モーター
- 2. 重錘 (鉛直荷重用)
- 3. 滑り片台座
- 4. 試験体 (測定対象床)
- 5. 荷重変換器
- 6. ガイドレール
- 7. ワイヤー
- 8. 滑車
- 9. 引っ張り荷重速度調整器

数値の判断基準

優れた防滑性を持つ床材の条件とは、乾燥し清掃された状態と、水や土砂が付着した状態で防滑性能の差が小さいこと、つまり、**どのような状況下でも滑りやすさ、つまずきやすさの変化が小さいこと**です。

床材のすべり最適値および許容範囲 (下足床)

(C.S.R.値)

想定履物	すべり測定結果	商品名	すべる ←…………… C.S.R. ……………→ すべらない	
			0.4	0.6 0.8 1.0
紳士靴 (合成ゴム底)	○ 最適値	動作	歩行	←————○————→
	↔ 許容範囲		駆け出し	←————○————→
			急停止	←————○————→
			方向転換	←————○————→
		メガリット	0.47 ◆————◆ 0.87	
	グラニット	0.48 ◆————◆ 0.84		
	オデオン PUR	0.49 ◆————◆ 0.81		
	ナーシングフロア	0.51 ◆————◆ 0.77		
	ストロング	0.51 ◆————◆ 0.79		
	SK フロア	0.51 ◆————◆ 0.84		
	メディウォーク	0.52 ◆————◆ 0.73		
	エスリューム・ミスト・ファイバー・ルーミー	0.57 ◆————◆ 0.87		
	エスリューム・マーブル 2.0mm	0.50 ◆————◆ 0.81		
	オフフロア	0.49 ◆————◆ 0.72		
	プレーンエンボス浴室使用可能タイプ	0.53 ◆————◆ 0.66		
	プレーンエンボス	0.53 ◆————◆ 0.79		
	ニューセーフティ	0.50 ◆————◆ 0.86		
	フロテックスシート	0.67 ◆————◆ 0.85		
フロテックス (プランク・NT-1200)	0.67 ◆————◆ 0.85			
フロアタイル	0.51 ◆————◆ 0.86			
カーペットタイル	0.76 ◆————◆ 0.89			

浴室床のすべり最適値および許容範囲 (C.S.R-B)

素足での滑り性を想定した試験で、C.S.R. 値と同じ試験をすべり片を変更し「水+ダスト」と「0.3% 石鹸水」の状態にて測定します。

想定履物	すべり測定結果	商品名	すべる ←…………… C.S.R-B ……………→ すべらない	
			0.8	0.9 1.0 1.1
素足 (ゴム製すべり片)	◆ 0.3%石鹸水	オフフロア		1.07 ◆ 1.07
	◆ 水+ダスト	プレーンエンボス 浴室使用可能タイプ		1.06 ◆ 1.09
		※参考 エスリューム・プレーン		0.96 ◆ 1.01

※上記試験データの値は測定値であり、保証値ではありません。

ビニル系床材メンテナンスガイド

一般的なビニル系床材のメンテナンス

床材を長く美しくご使用いただくためには適切なメンテナンスが必要です。

歩行量や汚れの段階に応じた計画的なメンテナンスにより床材の耐用年数を延ばすことができます。

一般ビニル

初期 メンテナンス

使用前

- 引渡し前に付着した汚れを清掃、洗浄し、乾燥させてください。
※接着剤の完全硬化までは洗浄作業を行わないでください。
- 乾燥後、ワックスを塗布します。
※塗布回数は歩行頻度やご使用用途により異なりますが、2~3回を推奨します。

日常 メンテナンス

毎日 予防清掃

- 床材上の土砂が歩行で引きずられることで、ワックスや床材にキズが入ります。
出入口へのフロアマットの設置により、土砂の持ち込みと拡散を防ぎます。
マットはこまめに除塵、交換してください。

毎日 日常清掃

- ダスタークロスや掃除機でチリや埃を除去した後に、固く絞ったモップなどで水拭きしてください。
- ヒールマークなどの落ちにくい汚れは、水または洗浄剤を含ませたモップやウエスなどで拭き取ってください。
- 状況に応じ自動床洗浄機などで洗浄を行ってください。

定期 メンテナンス

1~3か月に1回

- 日常清掃では除去できない堆積した汚れを、ポリッシャーや自動床洗浄機を使って洗浄します。
- 洗浄後、ワックスを1~2回塗布し新しい皮膜を形成します。

特別 メンテナンス

1~2年に1回

- 定期メンテナンスで汚れが取りきれなくなったら行います。
- 剥離剤を用い、ポリッシャーでワックスを剥離します。
- 汚水回収後、自動床洗浄機やモップを使用し、水ですすぎを行います。
- 洗浄後、ワックスを2~3回塗布し新しい皮膜を形成します。

注意事項

- 床材やご使用用途・目的に応じた洗浄剤やワックス、剥離剤、パッドをお選びください。また、洗浄剤やワックス、剥離剤、パッドは製造元が推奨する使用方法を必ずご確認の上、ご使用ください。
- ビニル床タイルの場合は目地から水、洗浄液、ワックス、剥離剤がタイル裏面に入り込まないようにご注意ください。接着剤を無力化させ突き上げや反りなどの不具合、二重床の場合は配線やOA機材の不具合が発生する恐れがあります。モップに染み込ませる量を調整するなどご注意ください。



ワックスフリー床材のメンテナンス

ワックスを使用しないメンテナンスが可能です。

施設利用者や運営者に加え、環境にも負荷が少ない理想的な床材です。



メガリット	グラニット
オデオンPUR	



ナーシングフロア	ストロング	SKフロア	メディウォーク
エスリューム・ミスト	エスリューム・ファイバー	エスリューム・ルーミー	OT

初期 メンテナンス

使用前

- 引渡し前に付着した汚れを清掃、洗浄します。
※接着剤の完全硬化までは洗浄作業を行わないでください。



- ポリッシャー（磨き用パッド）で洗い磨きをしてください。
※洗い磨きは汚れを落とすだけでなくツヤを与え、汚れにくくしますので、日常メンテナンスが容易になります。

日常 メンテナンス

毎日 予防清掃

- 床材上の土砂が歩行で引きずられることで、床材にキズが入ります。
出入口へのフロアマットの設置により、土砂の持ち込みと拡散を防ぎます。
マットはこまめに除塵、交換してください。

毎日 日常清掃

- ダスタークロスや掃除機でチリや埃を除去した後に、固く絞ったモップなどで水拭きしてください。
- ヒールマークなどの落ちにくい汚れは、水または洗浄剤を含ませたモップやウエスなどで拭き取ってください。
- 状況に応じ自動床洗浄機などで洗浄を行ってください。



※キズが目立つようになってきたら、自動床洗浄機で洗い磨きをしてください。
目安は歩行量の多い場所で週1回から2週間に1回程度です。



※光沢や汚れの状況に応じてワックスメンテナンスに切り替えてください。
※ワックスメンテナンスへの切り替え後は、一般的なビニル系床材と同じメンテナンスとなります。

注意事項

- 床材やご使用用途・目的に応じた洗浄剤やワックス、剥離剤、パッドをお選びください。また、洗浄剤やワックス、剥離剤、パッドは製造元が推奨する使用方法を必ずご確認の上、ご使用ください。
- ビニル床タイルの場合は目地から水、洗浄液、ワックス、剥離剤がタイル裏面に入り込まないようにご注意ください。接着剤を無力化させ突き上げや反りなどの不具合、二重床の場合は配線やOA機材の不具合が発生する恐れがあります。モップに染み込ませる量を調整するなどご注意ください。

メンテナンス用品のご紹介

ダストマット

屋 外	山崎産業 (株) 『エバックブラシハードマット』
	(株) テラモト 『ケミタングルハード』
風除室	山崎産業 (株) 『ブイステップマット』
	(株) テラモト 『ダストップ』
屋 内	山崎産業 (株) 『ロンスステップマットタフ』
	(株) テラモト 『ニューパワーセル』

洗浄剤

コニシ (株) 『ワイブノン』 アルカリ性
コニシ (株) 『ニュートラル』 中性
シーバイエス (株) 『洗浄王』 アルカリ性
シーバイエス (株) 『グリーンプラスフロアクリーナー』 中性

ダスタークロス

コニシ (株) 『ボルベックダスタークロス』
シーバイエス (株) 『ハイジーンクロス』

ビニル系床材メンテナンスガイド

初期メンテナンス

ビニル床材の施工直後は、初期の汚れを防止することが大切です。床材施工後はキズにつかないよう、必ず養生を行ってください。土足での通行を禁止し、接着剤が完全に乾燥・硬化するまで十分な養生期間を取った後に、**初期メンテナンス**を行います。

手順

一般ビニル



- ① 接着剤が完全に硬化していることを確認してください。
- ② ダスタークロスや掃除機などで床面を掃除し、チリや埃を除去してください。
- ③ 接着剤やヒールマークなどの汚れは、床材の表面を傷つけないようにスクレイパーやハンドパッドで取り除き、水または洗剤を含ませたモップやウエスなどで拭きとってください。

一般ビニル

- ④ 希釈した洗剤を床面にモップで塗布し、ポリッシャーで洗浄して汚れを取り除き、スキージーなどで汚水を迅速に回収・除去してください。洗剤で取れにくい汚れはアルコールなどで除去します。その後モップなどで水拭きし、汚れを含んだ洗剤成分を完全に除去し、乾燥させてください。

※ビニル床タイルの場合は水や洗剤液がタイル目地に入り込まないように注意してください。

- ⑤ 乾燥後、樹脂ワックスを用いて仕上げを行います。この際、ビニル床タイルの場合は洗浄作業と同様、ワックスがタイル目地から浸入しないようにモップに染み込ませる量を調整するなど注意してください。塗布回数は歩行頻度やご使用用途により異なりますが、2～3回を推奨します。

※初期メンテナンスの際、洗浄不足や乾燥不足によりワックスをはいてしまうなど、密着不良を起こすことがあります。初期の洗浄をしっかりと行い、ビニル床材と密着性の良いワックスを選定することが大切です。

- ⑥ 塗布が終わったら十分に乾燥させます。完全に乾燥するまで通行を禁止してください。



- ④ 施設使用前にポリッシャー（磨き用パッド）で洗い磨きをしてください。その後モップなどで水拭きし、汚れを含んだ洗剤成分を完全に除去し、乾燥させてください。

※洗い磨きは汚れを落とすだけでなくツヤを与え、汚れにくくしますので、日常メンテナンスが容易になります。



- ④ 希釈した洗剤を床面にモップで塗布し、ポリッシャーで洗浄して汚れを取り除き、スキージーなどで汚水を迅速に回収・除去してください。洗剤で取れにくい汚れはアルコールなどで除去します。その後モップなどで水拭きし、汚れを含んだ洗剤成分を完全に除去し、乾燥させてください。

※ビニル床タイルの場合は水や洗剤液がタイル目地に入り込まないように注意してください。

※洗浄で使用する水や洗剤の量が少ないと、床面に不具合を発生させる恐れがありますのでご注意ください。

日常メンテナンス

予防清掃

施設内の汚れの80%は外から運び込まれます。靴底に付着した泥・砂などが施設内に持ち込まれ、汚れが拡散します。このため、施設まわりの日常清掃も大切です。エントランスには以下の**3段階のマット設置が汚れの持ち込み防止に効果を発揮**します。

手順

一般ビニル

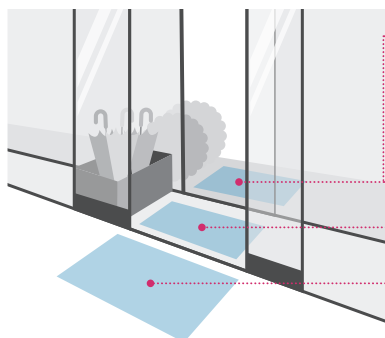

- ① まず玄関の外に雨・風耐用品のマットを置き、外からの泥・砂などをふり落とす。
- ② 次に関風室内に雨の日の水分まで吸着するマットを敷く。
- ③ 最後に施設内に汚れ・埃・水分吸着用マットを敷く。

来訪者が施設内に入るまでに、外からの泥・砂を自然に歩いて落とすには、**約6mの除塵スペース**が必要であると言われています。なるべく広範囲にわたってフロアマットを設置することが、施設内部への汚れの持ち込みを防ぎます。

※マットが汚れて泥・砂が飽和状態のまま放置すると逆にマットの汚れが内部に入りますので、マットは常に清掃してください。毎日のバキュームと月1回の水洗いをおすすめします。

日常
メンテナンス

日常清掃

日常清掃のポイントは、「汚れる前に予防清掃をする」ことです。汚れがひどくなる前に汚れの原因を取り除くことが長期にわたる美観維持につながります。

手 順

一般ビニル



- ① ダスタークロスや掃除機でチリや埃を除去した後に、固く絞ったモップなどで水拭きしてください。雨天時はエントランス付近を重点的に行ってください。
- ② 落ちにくい汚れは、水または洗剤を含ませたモップやウエスなどで拭き取ってください。洗剤でも落ちない汚れは、アルコールなどで除去してください。また洗剤やアルコールを使用した場合は、必ず水拭きをしてください。
- ③ 状況に応じ希釈した洗剤を床面にモップで塗布し、ポリッシャーで洗浄して汚れを取り除き、スキージーなどで汚水を迅速に回収・除去してください。その後モップなどで水拭きし、汚れを含んだ洗剤成分を完全に除去し乾燥させてください。

※広い面積での作業には自動床洗浄機を使用いただくと効率的です。
※ビニル床タイルの場合は水や洗剤がタイル目地に入り込まないように注意してください。



※キズが目立つようになってきたら、自動床洗浄機で洗い磨きをしてください。目安は歩行量の多い場所で週1回から2週間に1回程度です。洗い磨きが終わったらモップなどで水拭きし、汚れを含んだ洗剤成分を完全に除去し、乾燥させてください。
※洗い磨きは汚れを落とすだけでなくツヤを与え、汚れにくくします。



※光沢や汚れの状況に応じてワックスメンテナンスに切り替えてください。
※ワックスメンテナンスへの切り替え後は、一般的なビニル系床材と同じメンテナンスとなります。

※ポリッシャーや自動床洗浄機が入らないコーナー部や壁際は、水または洗剤をつけ固く絞ったモップで清掃してください。使用後は洗剤をモップなどで水拭きをし、汚れを含んだ洗剤成分を完全に除去し、乾燥させてください。
※洗浄で使用する水や洗剤の量が少なく、床面に不具合を発生させる恐れがありますのでご注意ください。
※床材の状況に応じたパッドをお選びください。

定期
メンテナンス

日常メンテナンスでは除去できない汚れが堆積してきたら、**定期メンテナンス**を行ってください。

手 順

一般ビニル

- ① ダスタークロスや掃除機などで床面を掃除し、チリや埃を除去してください。
- ② 希釈した洗剤を床面にモップで塗布し、ポリッシャーで洗浄して汚れを取り除き、スキージーなどで汚水を迅速に回収・除去してください。更にきれいな水で床面を水拭きし乾燥させます。この際にビニル床タイルの場合は水や洗剤がタイル目地に入り込まないように注意してください。
- ③ 均一に均一にワックスを床面に塗布します。この際にビニル床タイルの場合は洗浄作業と同様、ワックスがタイル目地から浸入しないようにモップに染み込ませる量を調整するなど注意してください。
- ④ 乾燥したら2回目の塗布を行います。摩耗や歩行量の多い部分は同様に乾燥させた後に3回目の塗布を行います。
- ⑤ 塗布が終わったら十分に乾燥させます。完全に乾燥するまで通行を禁止してください。

特別
メンテナンス

汚れがワックスの内部に及んだり、塗膜が黄変や粉化した場合に**ワックスの剥離と再塗布作業**を行います。

手 順

一般ビニル

- ① ダスタークロスや掃除機などで床面を掃除し、チリや埃を除去してください。
- ② ワックスの面積に応じてモップで剥離剤をムラなく塗布し、剥離剤が十分浸透してからポリッシャーなどで完全に剥離させます。この際にビニル床タイルの場合は剥離剤がタイル目地から浸入しないように、モップに染み込ませる量を調整するなど注意してください。
- ③ 汚水はスキージーなどで回収・除去してください。床面が乾かないうちにきれいな水で水拭きし、乾燥させます。
- ④ 床面の乾燥を確認した後に、ワックスの塗布を行います。以下作業は定期メンテナンス③～⑤と同じです。

注意事項

- 床材やご使用用途・目的に応じた洗剤やワックス、剥離剤、パッドをお選びください。また洗剤やワックス、剥離剤、パッドは製造元が推奨する使用方法を必ずご確認の上、ご使用ください。
- ビニル床タイルの場合は目地から水、洗剤、ワックス、剥離剤がタイル裏面に入り込まないようにご注意ください。接着剤を無力化させ突き上げや反りなどの不具合、二重床の場合は配線やOA機材の不具合が発生する恐れがあります。モップに染み込ませる量を調整するなどご注意ください。

〈壁〉 防火



不燃認定マーク

内装制限により不燃仕上げが求められる場所にご利用いただけます。法定不燃石こうボードへの施工で「不燃仕上げ」になります。

不燃認定壁紙の防火性能

(施工法 / 直張り)

防火種別	下地基材	不燃下地	不燃石こうボード	準不燃下地	金属下地
1-1		不燃	不燃	準不燃	準不燃
1-4		不燃	不燃	準不燃	不燃
1-6		不燃	不燃	準不燃	—

※防火仕上げをする場合、下地にシーラー処理をすることが義務づけられています。



〈壁〉 抗菌

壁紙の表面に付着した細菌の増殖を抑制する効果があります。

清潔で快適な環境づくりに役立ちます。

● 抗菌機能付き壁紙には、「抗菌性フィルムをラミネートしたタイプ」と「表面に抗菌剤をコーティングしたタイプ」があります。エパール®バリアクロスは前者、ルームエアーと一部の不燃認定壁紙は後者です。

● 耐用年数については、使用環境により異なりますが、基本的には一般壁紙の耐用年数と同じです。

■ エパール®バリアクロス (フィルム汚れ防止・抗菌、スーパー耐久性、マルチクリーン)

抗菌性試験 試験方法: JIS Z 2801 保存条件: 35°C・相対湿度 90%以上

試験機関: (財) 日本食品分析センター

	大腸菌		黄色ブドウ球菌		MRSA	
	接種直後	24 時間後	接種直後	24 時間後	接種直後	24 時間後
エパール®フィルムラミネートタイプ=エパール®バリアクロス	1.2 x 10 ⁴	< 0.63	1.1 x 10 ⁴	< 0.63	1.2 x 10 ⁴	< 0.63
ポリエチレンフィルム	1.2 x 10 ⁴	1.5 x 10 ⁶	1.1 x 10 ⁴	3.6 x 10 ⁴	1.2 x 10 ⁴	7.6 x 10 ⁴

本試験の測定法により、24時間後にはどちらの菌も0.63以下に減少したことを表しています。

■ 抗菌剤コーティングタイプ

抗菌性試験

試験機関: (財) 日本食品分析センター

試験菌	接種直後	35° で 24 時間後の生菌数	
		無添加の場合	抗菌剤を添加した場合
大腸菌	4.2 x 10 ⁵	3.5 x 10 ⁷	< 0.63
黄色ブドウ球菌	1.8 x 10 ⁵	1.6 x 10 ⁵	< 0.63

本試験の測定法により、24時間後にはどちらの菌も0.63以下に減少したことを表しています。

抗菌剤の安全性試験

試験機関: (財) 日本食品分析センター

急性毒性試験	皮膚一次刺激性試験	変異原性試験
LD ₅₀ =5,000mg以上	陰性	陰性
マウスに体重1kgあたり5gの抗菌剤を摂取させた時に、その50%が死亡。(學業上毒性なし)	ウサギの皮膚に塗布して「かぶれ」が発生しなかったことを表しています。	抗菌剤から発ガン性物質が検出されなかったことを表しています。



〈壁〉 防かび

かびの発生・繁殖を抑制する効果があります。清潔で快適な環境づくりに役立ちます。

カタログに **防かび** 表示のある壁紙は、かび抵抗性「O」の性能があります。

防かび性能試験 (JIS Z 2911法による)

菌糸の発育評価	結果の表示
肉眼および顕微鏡下でかびの発育は認められない。	0
肉眼ではかびの発育が認められないが、顕微鏡下では明らかに確認できる。	1
肉眼でかびの発育が認められ、発育部分の面積は試料の全面積の25%未満。	2
肉眼でかびの発育が認められ、発育部分の面積は試料の全面積の25%以上~50%未満。	3
菌糸はよく発育し、発育部分の面積は試料の全面積の50%以上。	4
菌糸の発育は激しく、試料全面を覆っている。	5

※表示は試験片 5 点の平均を計算し、小数点第一位を四捨五入して行う。

● かびの発生要因は温度・湿度・養分であり、「施工時の状況」、「建物の構造や生活環境」などに影響されます。防かび壁紙を防かび剤入りのパテと糊を使い施工するだけでは、かびを完全に防ぐことはできません。室内の環境も大切であり、十分な換気・除湿が必要です。

● それでもかびが発生した場合は、表面もしくは内部のかびを殺菌しなければまた発生してきますので、「消毒用エタノールで殺菌」、「市販のかび取り剤で洗浄」、「歯ブラシなどでこすり取る」ことが効果的です。表面の場合は破損に気をつけて、目立たないところで試してから行ってください。



〈壁〉耐薬品性・耐汚染性（エパール®バリアクロス）

エパール®バリアクロスは抗菌性フィルム（エパール®フィルム）を表面にラミネートしており、付着した汚れが拭き取りやすいメンテナンス性に優れた壁紙です。壁紙表面に付着した細菌の増殖も抑制します。

■ エパール®バリアクロス（フィルム汚れ防止・抗菌、スーパー耐久性、マルチクリーン）

耐薬品性試験結果

薬品名	エパール®バリアクロス	一般ビニル壁紙
次亜塩素酸ナトリウム (6%)	○	○
無水エタノール (99.5 vol%)	○	○
アンモニア水 (25%)	○	○
過酸化水素水 (3.5 w/v%)	○	○
ポビドンヨード (7%)	○	△
塩酸 (9.5%)	○	○
ベンザルコニウム水溶液 (10%)	○	○
ホルマリン液 (37%)	○	○
クレゾール石鹼液 (3%)	○	○
シンナー (原液)	○	○
ルゴール液 (原液)	○	△
アクリノール (原液)	○	△
MEK (原液)	○	○

[試験方法] JIS K 6902B に準じ、汚染物質については当社基準による。
 [評価基準] 色相変化および状態変化により総合評価を行う。
 色相変化：JIS L 0805 に定める汚染用グレースケールを用い、汚染度合いを評価する。
 状態変化：目視により外観の状態変化を評価する。
 ○…変化なし ○…軽微な変化 △…明らかな変化

耐汚染性試験結果

汚染物質	エパール®バリアクロス			一般ビニル壁紙		
	水	中性洗剤	アルコール	水	中性洗剤	アルコール
コーヒー	○	○	○	△	△	△
醤油	○	○	○	×	△	△
ソース	○	○	○	××	×	×
オレンジジュース	○	○	○	○	○	○
水性ペン	○	○	○	×	×	×
クレヨン	△	○	○	××	××	××
油性ペン	××	×	○	××	××	××
口紅	△	○	○	××	×	××

[試験方法] 壁紙工業会規定 汚れ防止壁紙性能試験に準じ、汚染物質については当社基準による。
 [評価基準] JIS L 0805 に定める汚染用グレースケールを用い、1級（不可×）～5級（良好○）で汚染度合いを評価する。
 ※各種汚染物質に対する 24 時間後の汚れ防止性能を評価しています。

※試験結果は測定値であり、保証値ではありません。
 ※〈エパール®〉は株式会社クラレのエチレンビニルアルコール共重合体樹脂・フィルムの登録商標です。



〈壁〉表面強化（スーパー耐久性／マルチクリーン／ハードウォール）

一般のビニル壁紙に比べ、傷つきにくく破れにくい壁紙。廊下・診察室など人の出入りの激しい場所に最適です。

表面強化性能試験（壁装問屋協議会・壁紙工業会制定「表面強化壁紙性能規定」に基づく）

壁紙の種類	表面強化性能
表面強化壁紙	4級～5級
一般ビニル壁紙	1級～3級

〈判定基準〉
 5級：変化なし
 4級：表面に少し変化あり
 3級：表面が破けて見える
 2級：表面が破けて裏打ち材が見える（長さ1cm未満）
 1級：表面が破けて裏打ち材が見える（長さ1cm以上）

※上記試験データの値は測定値であり、保証値ではありません。



〈壁〉消臭（ルームエアー）

ルームエアーは、タバコのおい、気になる生活臭、ホルムアルデヒドなどを消臭する壁紙です。不燃認定取得の高機能消臭壁紙ルームエアーは、廊下などの共用スペースにもおすすめです。

消臭性能試験

- 1) サンプルを半分に折り曲げ端部をアルミテープでシールし、消臭試験サンプルとした。（有効消臭面積=10cm×14cm=140cm²）
- 2) サンプル1枚をテドラバッグに入れ、空気1リットルを注入した。
- 3) 試験ガスを所定量注入した。
- 4) それぞれ上記条件で保持し、2時間・24時間後の残存ガス濃度を検知管で測定した。
- 5) 一般ビニル壁紙を用い同様の試験を行う。

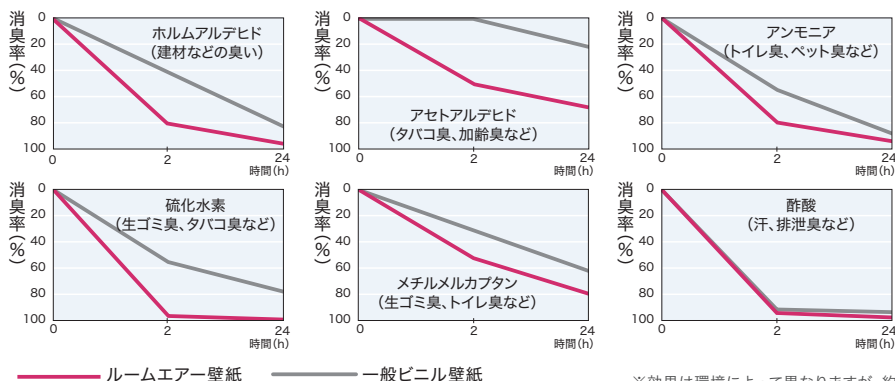

※効果は環境によって異なりますが、約5年から10年間持続します。

※上記試験データの値は測定値であり、保証値ではありません。



〈カーテン〉抗ウイルス性・制菌性



抗ウイルス加工カーテン

一般社団法人繊維評価技術協議会 (JTETC) の基準をみだし、繊維製品に付着したウイルスの数を減少させて、繊維を清潔に保ちます。

短時間で効果的

標準布と抗ウイルス加工布のそれぞれにウイルスを接種し25°Cで2時間放置、ウイルスが標準布対比で99.9%以下に減少します。業務用洗濯5回後も効果は維持されます。

未加工品		SEK抗ウイルス加工品
直後	2時間後	2時間後

安全性

SEKマークでは、使用する加工剤と製品の両面から安全性を評価しています。

SEK抗ウイルス加工剤の安全性基準

加工剤	急性経口毒性試験 (LD50)	: 2,000mg/kg以上
	変異原性試験	: 陰性
	皮膚刺激性試験	: 無刺激性・弱刺激性
	皮膚感作性試験	: 陰性
製品	ヒトパッチテスト	: 陰性・準陰性

安心の評価基準を採用

繊維製品の抗ウイルス性試験方法が国際基準 (ISO18184:2014年9月1日発行) になりました。ISO18184では、この抗ウイルス活性値が3.0以上で十分な効果を示すと定められており、(一社) 繊維評価技術協議会の抗ウイルス加工マークでは、この数値を評価基準としています。

試験方法: 繊維製品の抗ウイルス性試験方法

標準布と抗ウイルス加工布のそれぞれにウイルスを接種して25°Cで2時間放置し、ウイルス数の常用対数の差で抗ウイルス活性値を算出して抗ウイルス性能を評価する。

基準値:

標準布接種直後 : [A]

標準布2時間放置後 : [B]

抗ウイルス加工布2時間放置後 : [C]

(logA - logC) ≥ 3で性能を有すると認められる。

△注意

- ・抗ウイルス加工は、病気の治療や予防を目的とするものではありません。
- ・抗ウイルス性試験は、ウイルス株: ATCCVR-1679 (エンペローブ有) を25°Cで2時間放置して実施しています。
- ・抗ウイルス加工は、ウイルスの働きを抑制するものではありません。



制菌加工カーテン

一般社団法人繊維評価技術協議会 (JTETC) の基準をみだし、優れた制菌効果で繊維上の細菌の増殖を抑制し、病院や各種福祉施設での医療環境を清潔に保ちます。

優れた制菌性能

黄色ブドウ球菌、肺炎桿菌およびMRSA (メチシリン耐性黄色ブドウ球菌) に対して増殖を抑制します。

耐洗濯性

制菌加工剤は、特殊技術で制菌成分を繊維と強力に結合させているため、耐洗濯性に優れ、制菌効果が持続します。

人・環境にやさしい加工剤

制菌加工剤は、(一社) 繊維評価技術協議会の安全性基準をすべてクリアしています。

SEK制菌加工剤の安全性基準

加工剤	急性経口毒性試験 (LD50)	: 2,000mg/kg以上
	変異原性試験	: 陰性
	皮膚刺激性試験	: 無刺激性・弱刺激性
	皮膚感作性試験	: 陰性
製品	ヒトパッチテスト	: 陰性・準陰性

試験方法: 定量試験 菌液吸取法 (JIS-L 1902)

約 2.0×10^4 個の試験菌を含む菌液 0.2mL を 0.4g の制菌加工繊維製品と綿標準布に接種し、37°C下で18時間培養する。培養後の生菌数を測定し、各活性値を算出して制菌性を評価する。

基準値:

標準布の接種直後に回収した菌数の平均値 : [A]

標準布の18時間培養後回収した菌数の平均値 : [B]

加工布の18時間培養後回収した菌数の平均値 : [C]

として制菌加工の場合 (殺菌活性値)

(logA - logC) > 0 で性能を有するものと認められる。

(ただし C ≠ 0)。

制菌加工

(繊維上の細菌の増殖を抑制します。)

(一社) 繊維評価技術協議会

※各ページの機能欄、SEKマークには「繊維評価技術協議会」の表記は省略しています。

〈カーテン〉 防災性



防災性能・防災物品ラベルについて

消防法施行規則に基づく防災性能試験に合格し、防災性能を有することを示すマークです。

防災物品ラベルは洗濯によってその性能がどのように変化するかを基準に6種類に分けられます。

防災商品は決められた試験方法により防災性能を有することを確認されたものであり、燃えないものではありません。火気には絶対に近づけないでください。

防災物品の種類	1.カーテン 暗幕					
	水洗い洗濯およびドライクリーニングについて基準に適合するもの	水洗い洗濯について基準に適合するもの	ドライクリーニングについて基準に適合するもの	洗濯後は再防災処理の必要があるもの	洗濯後再防災処理したもの	
物品ラベルの様式						
	(イ) 縫付	(ロ) 縫付	(ハ) 縫付	(ニ) ちょう付	(ホ) ちょう付	(ヘ) ちょう付

※防災物品ラベルは、「防災表示認定業者」の資格を消防署へ申請し認定を受けた防災表示認定業者でなければ取り扱うことはできません。

認定を受けると申請によって防災物品ラベルの交付を受けることができます。

※防災品については、その対象物ごとに、防災物品ラベルを縫い付け、ちょう付けなどで見やすい箇所に取り付けることになっています。

消防法の規制を受ける防災防火対象物 (特定防火対象物 抜粋版)

- 消防法第8条の3第1項により、防災物品を使用しなければならない場所 高層建築物(高さ31mを超える建築物)、地下街
- 政令で指定されたもの(消防法施行令別表第1より)

2017年3月

(1)	イ 劇場、映画館、演芸場又は観覧場 ロ 公会堂又は集会場	(6)	して総務省令で定める区分に該当する者(以下「避難が困難な障害者等」という。)を主として入所させるものに限る。)又は同法第5条第8項に規定する短期入所若しくは同条第15項に規定する共同生活援助を行う施設(避難が困難な障害者等を主として入所させるものに限る。ハ(5)において「短期入所等施設」という。)
(2)	イ キャバレー、カフェ、ナイトクラブその他これらに類するもの ロ 遊技場又はダンスホール ハ 風俗営業等の規制及び業務の適正化等に関する法律(昭和23年法律第122号)第2条第5項に規定する性風俗関連特殊営業を営む店舗(二並びに(1)項イ、(4)項、(5)項イ及び(9)項イに掲げる防火対象物の用途に供されているものを除く。)その他これらに類するものとして総務省令で定めるもの ニ カラオケボックスその他遊興のための設備又は物品を個室(これに類する施設を含む。)において客に利用させる役務を提供する業務を営む店舗で総務省令で定めるもの	ハ	次に掲げる防火対象物 (1) 老人デイサービスセンター、軽費老人ホーム(ロ(1)に掲げるものを除く。)、老人福祉センター、老人介護支援センター、有料老人ホーム(ロ(1)に掲げるものを除く。)、老人福祉法第5条の2第3項に規定する老人デイサービス事業を行う施設、同条第5項に規定する小規模多機能型居宅介護事業を行う施設(ロ(1)に掲げるものを除く。))その他これらに類するものとして総務省令で定めるもの (2) 更生施設 (3) 助産施設、保育所、幼保連携型認定こども園、児童養護施設、児童自立支援施設、児童家庭支援センター、児童福祉法(昭和22年法律第164号)第6条の3第7項に規定する一時預かり事業又は同条第9項に規定する家庭的保育事業を行う施設その他これらに類するものとして総務省令で定めるもの (4) 児童発達支援センター、情緒障害児短期治療施設又は児童福祉法第6条の2の2第2項に規定する児童発達支援若しくは同条第4項に規定する放課後等デイサービスを行う施設(児童発達支援センターを除く。) (5) 身体障害者福祉センター、障害者支援施設(ロ(5)に掲げるものを除く。)、地域活動支援センター、福祉ホーム又は障害者の日常生活及び社会生活を総合的に支援するための法律第5条第7項に規定する生活介護、同条第8項に規定する短期入所、同条第12項に規定する自立訓練、同条第13項に規定する就労移行支援、同条第14項に規定する就労継続支援若しくは同条第15項に規定する共同生活援助を行う施設(短期入所等施設を除く。) 二 幼稚園又は特別支援学校
(3)	イ 待合、料理店その他これらに類するもの ロ 飲食店	(9)	イ 公衆浴場のうち、蒸気浴場、熱気浴場その他これらに類するもの
(4)	百貨店、マーケットその他の物品販売業を営む店舗又は展示場	(12)	ロ 映画スタジオ又はテレビスタジオ
(5)	イ 旅館、ホテル、宿泊所その他これらに類するもの	(16)	複合用途防火対象物で、(1)項から(4)項まで、(5)項イ、(6)項、(9)項イ、又は(12)項(ロ)に掲げる防火対象物の用途に供されている部分
(6)	イ 病院、診療所又は助産所 ロ 次に掲げる防火対象物 (1) 老人短期入所施設、養護老人ホーム、特別養護老人ホーム、軽費老人ホーム(介護保険法(平成9年法律第123号)第7条第1項に規定する要介護状態区分が避難が困難な状態を示すものとして総務省令で定める区分に該当する者(以下「避難が困難な要介護者」という。)を主として入居させるものに限る。)、有料老人ホーム(避難が困難な要介護者を主として入居させるものに限る。)、介護老人保健施設、老人福祉法(昭和38年法律第133号)第5条の2第4項に規定する老人短期入所事業を行う施設、同条第5項に規定する小規模多機能型居宅介護事業を行う施設(避難が困難な要介護者を主として宿泊させるものに限る。)、同条第6項に規定する認知症対応型老人共同生活援助事業を行う施設その他これらに類するものとして総務省令で定めるもの (2) 救護施設 (3) 乳児院 (4) 障害児入所施設 (5) 障害者支援施設(障害者の日常生活及び社会生活を総合的に支援するための法律(平成17年法律第123号)第4条第1項に規定する障害者又は同条第2項に規定する障害児であって、同条第4項に規定する障害支援区分が避難が困難な状態を示すものと	(16の3)	建築物の地階((16の2)項に掲げるものの各階を除く。)で連続して地下道に面して設けられたものと当該地下道とを合わせたもの((1)項から(4)項まで、(5)項イ、(6)項又は(9)項イに掲げる防火対象物の用途に供される部分が存するものに限る。)

※上記の表は防災防火対象物の特定防火対象物抜粋版です。詳しくは、消防法施行令別表第1をご参照ください。

〈カーテン〉 制電性



制電加工カーテン

カーテンに編み込まれている導電糸の働きで不快な静電気の発生を低減し、汚れやホコリの付着を抑えます。病院内をより清潔に保つとともに、精密医療機器を使用する場所にもおすすめします。

優れた制電性能

- 水洗い・ドライともに洗濯を繰り返しても、制電効果はほとんど変わりません。
- 静電気によるホコリなどを付きにくくします。
- 制電性マークを記載している商品はすべて、以下のどちらかに該当するJIS試験の判定でNIF基準に適合しています。

試験方法：JIS-L 1094 (5.2摩擦帯電圧測定法)

試験室の湿温度条件/温度 $20 \pm 2^\circ\text{C}$ 、相対湿度 $40 \pm 2\%$ 、摩擦布 毛および綿
基準値/3,000V 以下

試験方法：JIS-L 1094 (5.3摩擦帯電電荷量測定法)

試験室の湿温度条件/温度 $20 \pm 2^\circ\text{C}$ 、相対湿度 $40 \pm 2\%$ 、摩擦布 ナイロンおよびアクリルの編地
基準値/ $7\mu\text{C}/\text{m}^2$ 以下

制電効果

試料 (5回洗濯後)	摩擦布	摩擦帯電電荷量 ($\mu\text{C}/\text{m}^2$)										
		制電基準値 ($7\mu\text{C}/\text{m}^2$ 以下)										
		0	1	2	3	4	5	6	7	8	9	10
PK1027	ナイロン	5.7										
	アクリル	5.3										
PK1030	ナイロン	4.4										
	アクリル	6.4										
PK1023	ナイロン	3.7										
	アクリル	1.0										

試験方法/JIS-L 1094 摩擦帯電電荷量測定法

洗濯処理/JIS-L 0217-103法 5回繰り返し(注水すぎ20分)

試験条件/試験室の湿温度 $20 \pm 2^\circ\text{C}$ $40 \pm 2\%RH$

※記載の数値は測定値であり、保証値ではありません。

sangetsu design site

FLAGSHIP サンゲツ品川ショールーム
〒108-0075 東京都港区港南2-16-4
品川グランドセントラルタワー 4F
TEL.0570-055-134 FAX.03-5463-6744

サンゲツ福岡ショールーム
〒812-0892 福岡市博多区東那珂1-11-11
TEL.0570-055-137 FAX.092-441-9503

サンゲツ名古屋ショールーム
〒451-8575 名古屋市西区幅下1-4-1
TEL.0570-055-135 FAX.052-564-3229

サンゲツ大阪ショールーム
〒530-0001 大阪市北区梅田2-5-25
ハービスOSAKA 4F
TEL.0570-055-136 FAX.06-6347-9811

 0570で始まる電話番号は、市内通話料金にてご利用いただけます。

sangetsu design studio

サンゲツ仙台ショールーム
〒984-0031 仙台市若林区六丁目字南98-1
TEL.022-287-3922 FAX.022-253-6806

サンゲツ金沢ショールーム
〒920-8205 石川県金沢市大友2-101
TEL.076-238-1411 FAX.076-238-1412

サンゲツ岡山ショールーム
〒701-0301 岡山県都窪郡早島町矢尾836
TEL.086-292-5708 FAX.086-292-3322

サンゲツ広島ショールーム
〒730-0842 広島市中区舟入中町2-28
TEL.082-233-3815 FAX.082-233-3501

サンゲツ沖縄ショールーム
〒901-2225 沖縄県宜野湾市字大謝名215
レキオススクエア宇地泊 2F
 TEL.0570-055-138 FAX.098-890-3789

北海道支社 TEL.011-832-3111 FAX.011-832-3333
東北支社 TEL.022-287-3765 FAX.022-287-2995
北関東支社 TEL.048-601-5500 FAX.048-711-2681
東京支社 TEL.03-3474-1181 FAX.03-3450-5038

中部支社 TEL.052-564-3111 FAX.052-564-3191
関西支社 TEL.06-6414-3311 FAX.06-6414-3312
中国四国支社 TEL.086-292-3300 FAX.086-292-3322
九州支社 TEL.092-441-5181 FAX.092-441-5191

【東北支社】 北東北営業所/福島営業所 【北関東支社】 前橋営業所/宇都宮営業所/新潟営業所/水戸営業所/長野営業所
【東京支社】 東関東営業所/多摩営業所/横浜支店/厚木営業所 【中部支社】 岐阜営業所/岡崎営業所/北陸支店/静岡営業所
【関西支社】 京都営業所/神戸営業所/東大阪営業所/南大阪営業所 【中国四国支社】 広島営業所/四国営業所
【九州支社】 北九州営業所/熊本営業所/南九州営業所/沖縄営業所

見本帳について

- 見本帳写真と製品が若干異なる場合がありますのでご了承ください。
- 掲載商品の価格および仕様は、当見本帳発行時(2017年12月)のもので、経済変動、品質の改善により、やむを得ず価格および仕様を変更させていただく場合があります。ご注文の際は、販売店あるいは弊社営業窓口にご確認いただきますようお願い申し上げます。
- 当カタログに掲載している商品の取り扱い上のご注意等は必ず最新の見本帳でご確認ください。
- 当カタログに記載されている各種試験データは実測値であり、保証値ではありませんのでご了承ください。
- 当カタログに掲載している商品および写真などの著作権は、株式会社サンゲツに帰属するものであり、それらを許可なく複製、転載することを固くお断りいたします。
- 表示価格は標準材料価格であり、消費税は含まれておりません。

見本帳の廃棄に関するお願い

不要となった見本帳につきましては、しかるべき資格を有する産業廃棄物処理業者に直接廃棄を委託していただきますようお願い申し上げます。

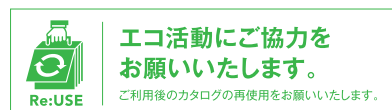

発行日/2018年1月
発行所/株式会社サンゲツ



sangetsu