

# R B

ロールスクリーン&ブラインド

# COLLECTION

vol.1



ロールスクリーン / 調光ロールスクリーン / パーチカルブラインド

ウッドブラインド / プリーツスクリーン / 経木すだれ

sangetsu



# RB

## COLLECTION

ロールスクリーン&ブラインド



ボタンをクリックすると  
リンク先ページに移動します

# 窓まわり選びの サポートメニュー

ロールスクリーンやブラインドなどのアイテム選びに便利なメニューをまとめてご用意しました。

## アイテム+シーン別 窓まわりセレクトガイド

ブラインドやロールスクリーン等の種類、  
特徴やおすすめの使い方をご紹介します。

## ☐ 施工例写真を見る

使用した際の空間イメージが分かりやすい、  
施工例写真を全点ご覧いただけます。

## ☐ アイテム選びのヒント

アイテム選びのヒントやスタイルの  
種類などの情報をご覧いただけます。

## 機能性を確かめる

屋外から見た室内の見えにくさ(遮像性)や  
その他の機能性についてご紹介します。



## カーテン・壁紙との同色・同柄コーディネート

### ● 色相を合わせる



遮光

ロールスクリーン・  
バーチカルブラインド  
×  
カーテン

### ● 同柄で合わせる

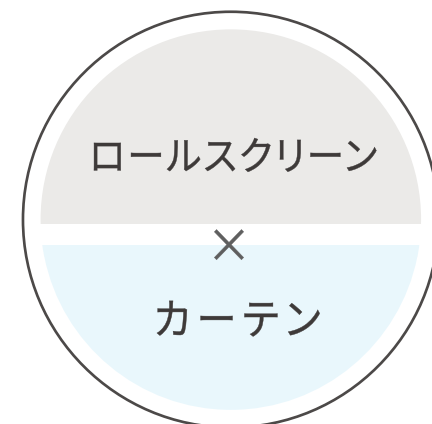

## メンテナンス動画・仕様書・発注書

### オーダーガイド

ご注文の方法や標準・オプション仕様の一覧や、  
取付時の参考事例等をご紹介します。

### 操作方法・ メンテナンス動画

操作方法を動画でご覧いただけます。

### 仕様書・発注書

### 取扱説明書

# RB COLLECTION vol.1

ロールスクリーン&ブラインド

## INDEX

page	category name
■ 01	窓まわりセレクトガイド
■ 13	ロールスクリーン
31	機能性
37	遮光
43	遮光 機能性
45	シアー
51	すだれ調
55	バス・水まわり
■ 59	調光ロールスクリーン
■ 65	バーチカルブラインド
■ 81	ウッドブラインド
■ 87	プリーツスクリーン
■ 95	経木すだれ
■ 101	レーザーカット
■ 109	デジタルプリント (HIGH GRAFICA)
■ 111	電動ロールスクリーン
■ 113	オーダーガイド



# 6つのメカ商品をラインアップしたRBコレクション あなたのイメージにぴったりのアイテムを 一冊で簡単にセレクト

## Point 01 選びやすいシンプルな標準仕様

それぞれのメカ商品に適した操作方法や、メカカラーなどを標準仕様として設定しています。細かな仕様を決める必要がなく、シンプルで選びやすいカタログです。各メカ商品の標準仕様については、各カテゴリー巻頭ページに掲載しています。

※お客様の使用用途やイメージに合わせて標準仕様から変更も可能です。オプション仕様については、巻末のオーダーガイドに掲載しています。

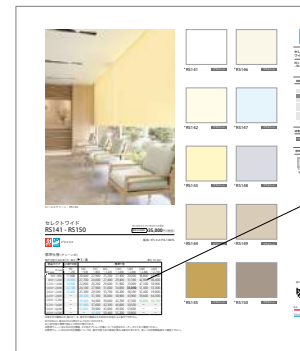

各商品ページには、標準仕様の価格のみ掲載しています。オプション仕様の価格や製作可能寸法については別冊価格表をご確認ください。

## Point 02 分かりやすい価格ランク

製作サイズ巾2,000mm、高さ2,000mmの場合の価格を統一し、7つのランクに分類しました。価格ランクを目安に全商品の価格が比較しやすく、ご予算に合わせてお選びいただけます。各商品の価格ランクは、各商品ページ端に掲載しています。

LOW	製作サイズW2,000mm×H2,000mmの場合の価格
A	29,000円
B	35,000円
C	45,000円
D	55,000円
E	70,000円
F	105,000円
G	130,000円
HIGH	

## Point 03 イメージしやすい施工例写真を全点ご用意

各商品ページ端に掲載しているQRコードを読み込むと、全点の施工例写真をご覧いただけます。商品を使用した際の空間イメージが分かりやすく、お好みのイメージに合った商品が見つかります。

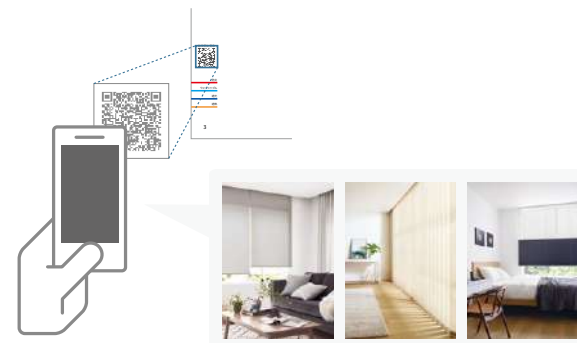

# アイテム別 窓まわりセレクトガイド

各メカ商品の特長やおすすめの使い方をご紹介します。

## ■ P.13 ロールスクリーン



価格ランク **A** **B** **C** **D** **E** **F** **G** 開閉方向 上下 ↑↓

- ▶ 幅広いサイズに対応。
- ▶ お部屋を広くスッキリと見せます。
- ▶ 全点防災の他、抗ウイルス、遮熱、遮光機能付きや、水まわり対応商品もあります。
- ▶ 小窓や腰窓に特におすすめ。間仕切りや目隠しにも◎。



## ■ P.59 調光ロールスクリーン



価格ランク **A** **B** **C** **D** **E** **F** **G** 開閉方向 上下 ↑↓

- ▶ 厚地と薄地の重なり具合で光を自在に調節できます。
- ▶ ボーダー柄のスクリーンがお部屋のアクセントに。
- ▶ 全点防災の他、遮光機能付き商品もあります。
- ▶ 小窓や腰窓に特におすすめ。



## ■ P.65 バーチカルブラインド



価格ランク **A** **B** **C** **D** **E** **F** **G** 開閉方向 左右 ←→

- ▶ ルーバー(羽)の角度によって、調光ができます。
- ▶ 縦に伸びるルーバー(羽)が、天井を高く、広く見せます。
- ▶ 全点防災の他、抗ウイルス、遮熱、遮光機能付き商品もあります。
- ▶ 左右開きのため、出入りの多い掃出窓や大型窓におすすめ。



## ■ P.81 ウッドブラインド



価格ランク **A** **B** **C** **D** **E** **F** **G** 開閉方向 上下 ↑↓

- ▶ スラット(羽)の角度によって調光ができます。
- ▶ 天然木の質感は、お部屋をより一層上質な空間へ。
- ▶ 防災性能を有した商品もあります。
- ▶ 出入りの少ない掃出窓や腰窓に特におすすめ。

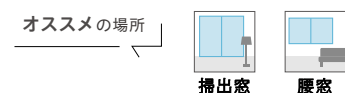

## ■ P.87 プリーツスクリーン



価格ランク **A** **B** **C** **D** **E** **F** **G** 開閉方向  
↑ ↓  
上下

- ▶ 厚地と薄地を組み合わせたツインタイプなら調光も可能。
- ▶ 全点防炎の他、遮光機能付き商品もあります。
- ▶ ジャバラ状の生地が、お部屋に柔らかい光を取込みます。
- ▶ リビング続きの和室などに間仕切りとしての使用もおすすめ。

オススメの場所



## ■ P.95 経木すだれ



価格ランク **A** **B** **C** **D** **E** **F** **G** 開閉方向  
↑ ↓  
上下

- ▶ 程よく風を通しながら、外からの光をやわらげます。
- ▶ 全点防炎対応品。
- ▶ シナや竹など天然素材を使用したすだれは、和テイストにぴったり。
- ▶ 中庭へ繋がる掃出窓など外の景色も楽しみたい窓辺に。

オススメの場所

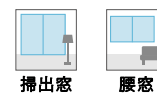

## その他 代表的な窓まわりアイテム紹介

### ■ カーテン



オススメの場所 開閉方向  
← →  
左右



- ▶ 豊富なデザインや幅広い機能性商品があり、さまざまなお部屋や環境にマッチします。
- ▶ 同じお部屋の中で、大きな窓はカーテン、小さな窓はメカ商品にしたり同じ窓にカーテンとメカ商品を組み合わせるコーディネートも。

### ■ シェード



オススメの場所 開閉方向  
↑ ↓  
上下

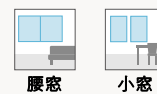

- ▶ カーテンと同生地を使用するため、カーテンと一緒にご使用いただくとお部屋に統一感が生まれます。
- ▶ カーテンと比べてスッキリした印象になり、豊富なデザインと幅広い機能性商品の中から選びいただけます。

カーテン・シェードの詳細につきましては、弊社カーテンカタログ「STRINGS」「AC」「Simple Order」をご覧ください。

# シーン別 窓まわりセレクトガイド

出入りの多い掃出窓や、光を調節したい小窓など、窓の形状や暮らし方に合わせて、おすすめのメカ商品をご紹介します。

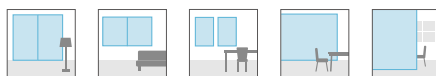

## リビング・ダイニング Natural style >

陽の光を上手に取込み、明るく風通しの良いリビングへ。  
窓まわりには調光ができるメカ商品や適度な透け感のある生地を。





パーチカルブラインド：VB168(P.75)

## 01

## パーチカルブラインド × 掃出窓



出入りが多く、光をたくさん取込みたい掃出窓には、左右に開き調光ができるパーチカルブラインドがおすすめ。ルーバーの縦のラインは、天井を高く見せる効果があります。最大高さ3,000mmまで（一部商品は4,000mmまで）製作可能ですので、高さのある窓にもおすすめです。

## Plus point

家具の配置や、出入りする導線に合わせて操作位置や開閉方向を考えましょう。右図の場合、家具の少ない左側からの出入りがしやすいよう、左操作・右寄せの設定がおすすめです。

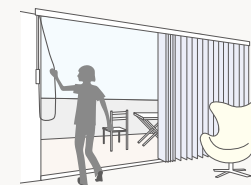

## 02

## 調光ロールスクリーン × 小窓



厚地と薄地の重なり具合で調光ができる調光ロールスクリーンは、カーテンやシェードと比較して、窓まわりのボリュームが抑えられ空間を広く見せる効果があります。ボーダーのデザインがお部屋のアクセントにも。巾100mmから製作できます。（一部製品を除く）

**Plus point** 取付け方によって印象や遮光性が変わります。

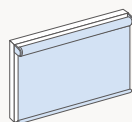

**正面付け（窓枠外）**  
窓からの光が入りにくいため、寝室の窓まわりにおすすめ。

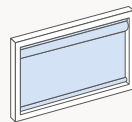

**天井付け（窓枠内）**  
すっきりシンプルな印象に。お部屋も広く見えます。



調光ロールスクリーン：CP106(P.62)



経木すだれ：KP101(P.97)

## 03

## 経木すだれ × 掃出窓



中庭と繋がる窓など、外の景観を楽しみたい場所には適度な透け感のある経木すだれがおすすめ。シナや竹の天然木を糸で編み込んで作られたすだれは、和テイストの空間にぴったり。

## Plus point

ひご（木材を細く割ったもの）の太さや、編み方で透け感が変わります。P.96掲載の透け感イメージ写真をご参考にしてください。





## リビング・ダイニング

# Modern Style >

間仕切りを活用し在宅ワークでも働きやすく、くつろぎやすい落ち着いたリビングに。窓まわりはウッドブラインドやプリーツスクリーンなど素材や形にこだわって。



ウッドブラインド：WB107(P.84)

## 01

## ウッドブラインド × FIX窓



上質な落ち着いた空間を演出したい場合は、天然木を使用したウッドブラインドがぴったり。スラットの角度調整で調光も可能です。上下開閉のため、出入りの少ない掃出窓やFIX窓がおすすめです。

## Plus point

スラットの色味によってナチュラルな雰囲気にも。お部屋の床や建具、家具の色味と合わせていただくと、まとまりのある空間になります。



## 02

## プリーツスクリーン × スリット窓



ジャバラ状のプリーツ生地が、やわらかく光を取込み温かみのある空間へ。シングルタイプなら、標準仕様のチェーン式は巾330mm、オプションのコード式は巾240mmから製作可能で、スリット窓にもご使用いただけます。

## Plus point

厚地と薄地を組み合わせたツインタイプなら光の入り具合を調節できます。

[ツインタイプ製作可能最小巾]  
ツインワンチェーン式(標準仕様):巾390mm~  
コードツイン式:240mm~



プリーツスクリーン シングル：PS130(P.92)



ロールスクリーン：RS160(P.19) (オプション：メカカラー ブラウン/詳細P.115)

## 03

## ロールスクリーン × 間仕切り



ワークスペースとリラクスペースを程よく間仕切り、家族みんなが過ごしやすリビングに。ロールスクリーンの間仕切りなら、豊富なカラーやテクスチャーの中からお部屋の雰囲気に合わせてお選びいただけます。

## Plus point

チェーン式の場合は、操作位置を壁側にご指定いただくと、スクリーンを上げた状態でもチェーンが邪魔になりにくいのでおすすめです。

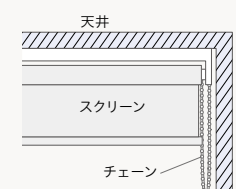

## ベッドルーム BOHO Style >

都会的なテイストに民族的な柄や色を取入れて、リラックスムード溢れるボーホスタイルのベッドルームへ。パーチカルブラインドとロールスクリーンで同じ生地を使用し、まとまりのある空間に。



パーチカルブラインド：VB183(P.78) ロールスクリーン：RS233(P.38)

### 01

パーチカルブラインド × 掃出窓



#### Plus point

光をより遮りたい場合は、オプション(有償)の「オーバーラップ仕様」へ変更がおすすめ。ルーバーの重なり巾を標準仕様の10mmから30mmへ広げることができ、ルーバーの隙間から漏れる光を軽減します。

詳細は巻末のオーダーガイドP.120をご確認ください。

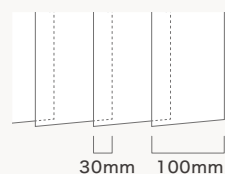

### 02

ロールスクリーン × スリット窓



#### Plus point

ロールスクリーンとコーディネートができる同柄・同色シリーズを数多く取り揃えています。

- パーチカルブラインド×ロールスクリーン・・・9柄89点
- プリーツスクリーン×ロールスクリーン・・・1柄7点
- カーテン×ロールスクリーン・・・3柄26点

対照品番は各商品ページに記載しております。

## ベッドルーム Japanese Modern style >

窓まわりや目隠しのスクリーンと壁紙の色を合わせることで、すっきりとしたモダンな印象のベッドルームに。プリーツスクリーンで、ほのかな和テイストをプラス。



プリーツスクリーン ツイン：PS102・PS142(P.94) (オプション：メカカラー 木目ダーク/詳細P.125) ロールスクリーン：RS156(P.19) 壁紙：FE74002・74228(2021-2023 FINE)

### 01

プリーツスクリーン × 腰窓



#### Plus point

オプション(無償)にてメカカラーの変更が可能です。スクリーンや窓枠、周囲の壁紙の色味と合わせてメカカラーを変更することで、より洗練された窓まわりに。標準仕様のホワイトから、他5色のメカカラーへ変更できます。

詳細は巻末のオーダーガイドP.125をご確認ください。

### 02

ロールスクリーン × 目隠し



#### Plus point

下記シリーズは壁紙と色味を合わせています。

■ P.20 RS151-RS164(全14色)

また、取付け位置を枠内天井付けにすることで、すっきりと納まり空間を広く見せる効果があります。

## キッズルーム

## Nordic Style &gt;

レーザーカットにてお気に入りの柄をワンポイント加えることで、シンプルな北欧テイストに可愛らしい雰囲気プラス。間仕切りを活用して、それぞれの特別な窓まわりを演出。



ロールスクリーン(間仕切り) : RS101 (P.15) (オプション : プルコード式 / 詳細P.115) レーザーカットロールスクリーン : CUT 02(スクリーン生地 : RS136) (P.104) ・ CUT 03(スクリーン生地 : RS136) (P.105) 壁紙 : FE74003(2021-2023 FINE)

## 01

## ロールスクリーン × 間仕切り



## Plus point

間仕切りとしてロールスクリーンを使用する場合は、生地を表裏が同じ柄のものがおすすめです。裏面の柄については、カタログ上の生地をめくってご確認ください。

## 02

## レーザーカットロールスクリーン × 小窓



## Plus point

全6柄のカットデザインを、全40色のスクリーン生地と自由に組み合わせて製作が可能です。デザインによってカット位置や製作可能寸法が異なりますので、窓の形状や空間のイメージに合わせてお選びください。

詳細はレーザーカット各商品ページをご確認ください。

## その他のシーン

### シューズクローク目隠し × ロールスクリーン

シューズクロークの扉の代わりにロールスクリーンを使用することで、扉を開閉するスペース確保が不要になり、小スペースな玄関でもすっきりと目隠しできます。



ロールスクリーン：RS182(P.24) 壁紙：FE74147(2021-2023 FINE)

### 収納目隠し × ロールスクリーン

オープンクローゼットは物の出し入れがしやすい分、生活感が出てしまう場合も。ロールスクリーンならお気に入りの柄を使って、必要な時だけサッと目隠しが可能に。



ロールスクリーン：RS197(P.30) (オプション：フルコード式/詳細P.115、操作部品 フルグリップ プラスホワイト/詳細P.115)

### シアタールーム × ロールスクリーン

遮光1級のロールスクリーンなら、シアタールームにお使いいただくことも。取付けの際は、窓から入る光をしっかりカバーできるように窓枠よりも一回り大きいサイズの正面付けか天井付けがおすすめ。



ロールスクリーン：RS268(P.44)

### 高所窓 × 電動ロールスクリーン

手が届かない高所窓へロールスクリーンを取付ける場合は、電動タイプのロールスクリーンがおすすめ。遠隔操作で手軽にスクリーンの開閉ができます。



ロールスクリーン：RS101(P.15) (オプション：電動タイプ/詳細P.111)

# 遮像性 基準一覧

屋外から見た室内の見えにくさ(遮像性)を自社基準の目視判定により4段階に分類し、各商品ページに表記しております。(※ウッドブラインド・経木すだれは除く)

## 遮光

遮光性能のあるスクリーンは、黒糸を生地の間に織り込み糸密度を上げる組織や、裏面にコーティング加工をしているため、非遮光のスクリーンと比較し、光を通しにくく透けにくい性質があります。

☀️ 昼間

室内にある物の形がわからない。

🌙 夜間

室内にある物の形がわからない。

※遮光性能については、P.12をご確認ください。

☀️ 昼間



🌙 夜間

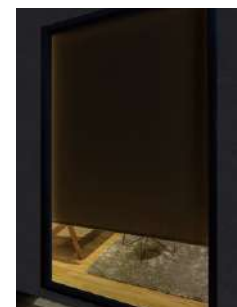

## プライベート

☀️ 昼間

室内にある物の形がほとんどわからない。

🌙 夜間

室内にある物の形がほとんどわからない。

☀️ 昼間



🌙 夜間

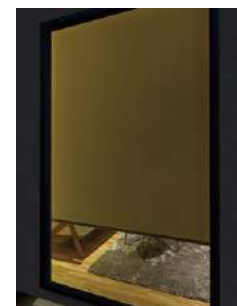

## ミディアム

☀️ 昼間

室内にある物の形がぼんやりとわかる。

🌙 夜間

室内にある物の形がわかる。

※昼間と比較し、夜間のほうが見えやすい傾向があります。  
※生地の色や柄によって見え方が異なります。特に濃色の生地は明るい色に比べ見えやすい傾向があります。

☀️ 昼間



🌙 夜間

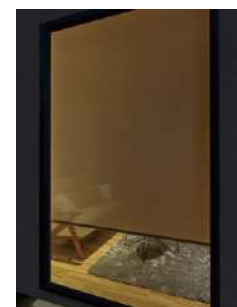

## シースルー

☀️ 昼間

室内にある物の形がわかる。

🌙 夜間

室内にある物の色や形がわかる。

※昼間と比較し、夜間のほうが見えやすい傾向があります。  
※生地の色や柄によって見え方が異なります。特に濃色の生地は明るい色に比べ見えやすい傾向があります。

☀️ 昼間



🌙 夜間



※遮像性基準・イメージ画像は、使用環境やメカの種類などにより、必ずしも実際の見え方と一致するものではありません。生地選定の際の目安としてご活用ください。



## 機能性マーク一覧



## 遮光

遮光性能(1～3級)を有する生地に表示しています。

※(一社)日本インテリア協会(NIF)による判定基準に適合しています。

■ 昼間にロールスクリーンを閉めた時の室内の明るさ



遮光1級



遮光2級



遮光3級



非遮光



## 防炎

消防法施行規則に基づく防炎性能試験に適合した生地に表示しています。

※(一社)日本インテリア協会(NIF)による表示基準のマークです。



## UVカット

紫外線(UV)を70%以上カットし、室内での日焼けを軽減する生地に表示しています。

※(一社)日本インテリア協会(NIF)による判定基準に適合しています。



抗ウイルス加工

## SEK抗ウイルス加工

繊維上に付着した特定のウイルスの数を減少させる抗ウイルス加工を施した生地に表示しています。

※(一社)繊維評価技術協議会(JTETC)による評価基準に適合しています。



## ウォッシュャブル

家庭用洗濯機で洗濯可能な生地に表示しています。

※(一社)日本インテリア協会(NIF)による判定基準に適合しています。



## はっ水

はっ水加工を施した生地に表示しています。

※(一社)日本インテリア協会(NIF)による判定基準に適合しています。



制菌加工

## SEK制菌加工

繊維上の細菌の増殖を抑制する制菌加工を施した生地に表示しています。

※(一社)繊維評価技術協議会(JTETC)による評価基準に適合しています。



## 遮熱(薄地)

遮熱効果を有する薄地の生地に表示しています。

※(一社)日本インテリア協会(NIF)による判定基準に適合しています。



## 防汚

水溶性の汚れが染み込みにくい生地に表示しています。

グリーン購入法  
適応商品グリーン購入法  
適応商品

「国等による環境物品等の調達の推進等に関する法律」に適合する生地です。



## 遮熱(厚地)

遮熱効果を有する厚地の生地に表示しています。



## 抗菌防臭加工

生地に付着した細菌の増殖を抑え、細菌による臭いを防ぐ加工を施した生地に表示しています。

ホルムアルデヒド放散速度  
対 策 品  
F☆☆☆☆  
インテリアファブリックス  
性能評価協議会  
http://www.interiorology.jp

## F☆☆☆☆

ホルムアルデヒド放散速度の基準値を満たした生地に表示しています。

※インテリアファブリックス性能評価協議会による判定基準に適合しています。

# ロールスクリーン

Roll Screen



ロールスクリーン：RS104 (P.15) カーテン：SC8311・SC8676 (2021-2024 STRINGS) フロアタイル：WD-1026-W (2021-2023 FLOOR TILE)

# ロールスクリーンの標準仕様

P.13 — P.54

操作方法

チェーン式

チェーンを動かしてスクリーンの昇降を行う操作方法

スクリーンの  
下ろし方

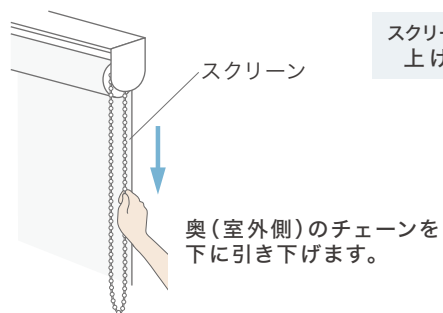

スクリーンの  
上げ方

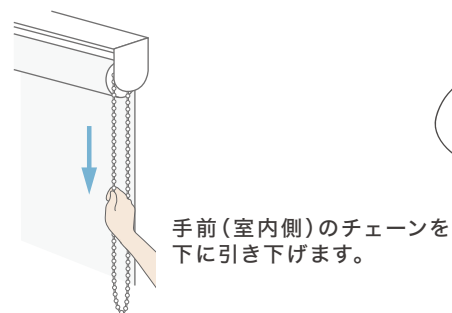

操作方法を動画で  
ご覧いただけます。



メカカラー

P.15～P.50：ホワイト  
P.51～P.54 すだれ調：ベージュ・ブラウン

掲載ページによって、標準のメカカラーが異なります。

■ P.15～P.50

標準色：ホワイト



■ P.51～P.54 すだれ調

標準色：ベージュまたは ブラウン



※生地の色味によってベージュまたはブラウンを設定しています。  
詳細は各商品ページをご確認ください。

裾仕様

P.15～P.50：ラッピング(袋縫い)  
P.51～P.54 すだれ調：ヌード

掲載ページによって、標準の裾仕様が異なります。

■ P.15～P.50

ラッピング(袋縫い)

ウエイトバーを生地で巻き込んだ仕様です。



一部、生地で巻き込まない  
ヌード仕様になります。

・P.44 RS268～RS271  
・P.45 RS272～RS273  
・P.48 RS280～RS281

■ P.51～P.54 すだれ調

ヌード

ウエイトバーが見える仕様です。



上記仕様の変更やその他オプションについては巻末のオーダーガイドをご確認ください。  
ご指定がない場合は、標準仕様にて製作いたします。

## 製品特性上のご注意

- ▶ 急な操作や無理な操作を行うと、スクリーンがきれいに巻き上がらない場合があるのでご注意ください。
- ▶ 巻き上げた際にウエイトバーが斜めになる場合があります。
- ▶ 生地の製法上、スクリーンに若干の湾曲が生じる場合があります。

# セレクトカラー 40 R RS101 - RS140

W2,000mm×H2,000mmの場合

標準参考価格 **29,000**円 (税別)



F☆☆☆☆

組成：ポリエステル100%

## 標準仕様 (チェーン式)

製作可能寸法比率 (巾：高さ) ▶ **1：8**

単位：円(税別)

メカタイプ	小窓TD型	標準T型					
		巾(mm) ▶ 100 ~295	300 ~500	505 ~800	805 ~1,200	1,205 ~1,600	1,605 ~2,000
高さ(mm) ▼ 100~800	15,900	17,000	17,700	20,900	22,700	24,100	
810~1,200	16,900	17,900	18,800	22,700	24,400	25,800	
1,210~1,600	17,900	18,900	19,900	23,900	26,400	27,400	
1,610~2,000	18,900	19,900	21,000	26,300	28,300	<b>29,000</b>	
2,010~2,400	19,900	20,900	22,200	28,000	30,000	31,100	
2,410~2,800	—	22,000	23,300	29,900	31,700	33,400	
2,810~3,200	—	24,000	25,300	32,800	34,100	36,100	
3,210~3,600	—	25,000	26,400	34,100	35,900	37,900	
3,610~4,000	—	26,200	27,600	36,100	37,800	39,900	
4,010~4,500	—	—	29,100	38,400	40,000	42,300	

※青文字の範囲は巾・高さ比1：8を超えると製作できません。

※巾は5mm、高さは10mm単位からご注文いただけます。

※小窓TD型と標準T型はメカ形状が異なります。

※標準チェーン式以外の対応機種、その他オプション仕様については巻末のオーダーガイドをご確認ください。

※標準チェーン式以外の対応機種については、製作可能寸法や価格が異なる場合があります。

詳しくは別冊価格表をご確認ください。

現品は次ページに掲載しております。▶▶▶



ロールスクリーン：RS136 カーテン：OP6637 (Simple Order vol.2)



ロールスクリーン：RS109



ロールスクリーン：RS107 パーチカルブラインド：VB107 (P.67) 壁紙：FE74155 (2021-2023 FINE)

ホワイト

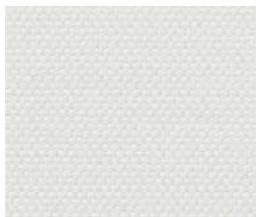

◆RS101 プライベート  
VB101 (パーチカルブラインド)

オフホワイト



◆RS104 プライベート  
VB104 (パーチカルブラインド)

アイボリー

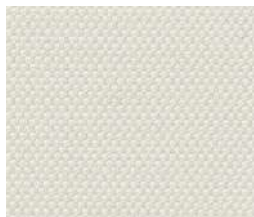

◆RS107 プライベート  
VB107 (パーチカルブラインド)

ベージュ



◆RS110 プライベート  
VB110 (パーチカルブラインド)

ブラウン



◆RS113 ミディアム  
VB113 (パーチカルブラインド)

ホワイトスモーク



◆RS102 プライベート  
VB102 (パーチカルブラインド)

ミルクティ



◆RS105 プライベート  
VB105 (パーチカルブラインド)

ローズブラウン



◆RS108 ミディアム  
VB108 (パーチカルブラインド)

モカ



◆RS111 ミディアム  
VB111 (パーチカルブラインド)

チョコレート



◆RS114 ミディアム  
VB114 (パーチカルブラインド)

ライトグレー

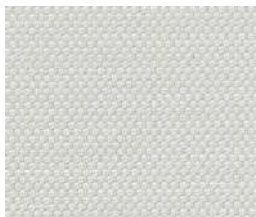

◆RS103 プライベート  
VB103 (パーチカルブラインド)

アイスグレー

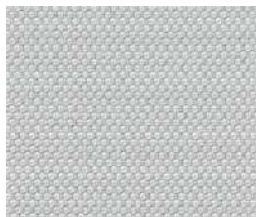

◆RS106 プライベート  
VB106 (パーチカルブラインド)

ウォームグレー



◆RS109 プライベート  
VB109 (パーチカルブラインド)

ダークグレー

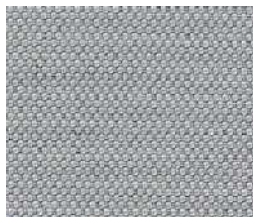

◆RS112 ミディアム  
VB112 (パーチカルブラインド)

ブラック



◆RS115 ミディアム  
VB115 (パーチカルブラインド)



セレクト  
カラー 40R

RS101  
~RS140

価格ランク

LOW

A

B

C

D

E

F

G

HIGH

遮像性ランク

プライベート

ミディアム

標準 裾仕様



ラッピング  
(袋縫い)

パールオレンジ



◆RS116 プライベート  
VB116 (パーチカルブラインド)

クリーム



◆RS121 プライベート  
VB121 (パーチカルブラインド)

ミントグリーン

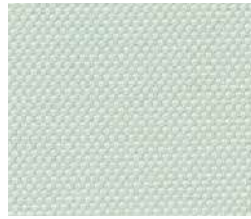

◆RS126 プライベート  
VB126 (パーチカルブラインド)

ベビーブルー



◆RS131 プライベート  
VB131 (パーチカルブラインド)

ブルーグレー

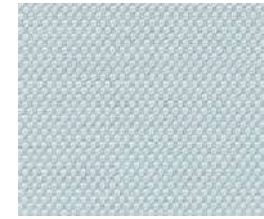

◆RS136 プライベート  
VB136 (パーチカルブラインド)

シェルピンク

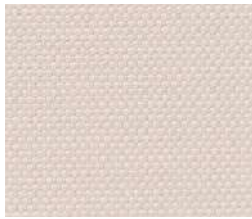

◆RS117 プライベート  
VB117 (パーチカルブラインド)

サンシャインイエロー

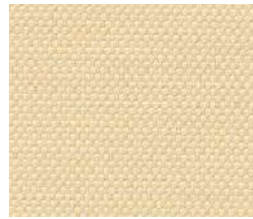

◆RS122 プライベート  
VB122 (パーチカルブラインド)

ライムグリーン

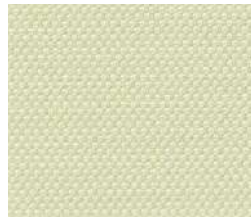

◆RS127 プライベート  
VB127 (パーチカルブラインド)

アイスグリーン

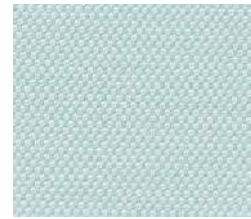

◆RS132 プライベート  
VB132 (パーチカルブラインド)

ラベンダー

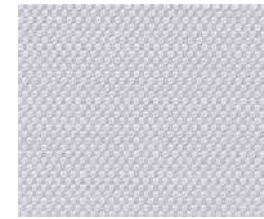

◆RS137 プライベート  
VB137 (パーチカルブラインド)

ベビーピンク



◆RS118 プライベート  
VB118 (パーチカルブラインド)

レモンイエロー



◆RS123 プライベート  
VB123 (パーチカルブラインド)

グリーンイエロー



◆RS128 プライベート  
VB128 (パーチカルブラインド)

ターコイズブルー

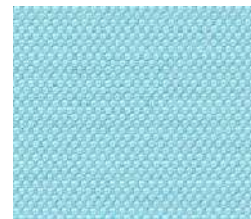

◆RS133 プライベート  
VB133 (パーチカルブラインド)

オールドローズ



◆RS138 プライベート  
VB138 (パーチカルブラインド)

コーラルレッド

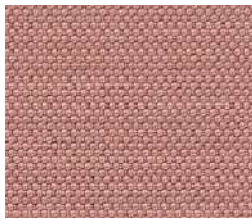

◆RS119 ミディアム  
VB119 (パーチカルブラインド)

イエロー



◆RS124 プライベート  
VB124 (パーチカルブラインド)

リーフグリーン



◆RS129 プライベート  
VB129 (パーチカルブラインド)

デニムブルー

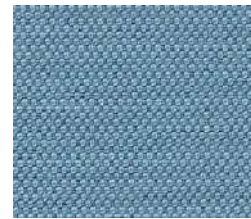

◆RS134 ミディアム  
VB134 (パーチカルブラインド)

パープルグレー

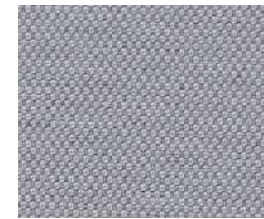

◆RS139 プライベート  
VB139 (パーチカルブラインド)

レッド



◆RS120 ミディアム  
VB120 (パーチカルブラインド)

パンプキン

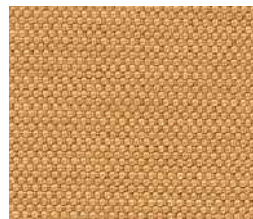

◆RS125 プライベート  
VB125 (パーチカルブラインド)

ダークグリーン



◆RS130 ミディアム  
VB130 (パーチカルブラインド)

ネイビー



◆RS135 ミディアム  
VB135 (パーチカルブラインド)

パーガンディ



◆RS140 ミディアム  
VB140 (パーチカルブラインド)

施工例を見る



防炎

ウォッシュアブル



ロールスクリーン：RS148





ロールスクリーン：RS143

## セレクトワイド RS141 - RS150

W2,000mm×H2,000mmの場合

標準参考価格 **35,000**円(税別)



F☆☆☆☆

組成：ポリエステル100%

標準仕様(チェーン式)

製作可能寸法比率(巾：高さ) ▶ **1：8**

単位：円(税別)

メカタイプ	小窓TD型	標準T型							
		巾(mm) ▶ 高さ(mm)	100 ~295	300 ~500	505 ~800	805 ~1,200	1,205 ~1,600	1,605 ~2,000	2,005 ~2,400
▼100~ 800	17,000	20,600	22,900	25,200	27,400	29,200	38,800	41,900	
810~1,200	18,900	21,700	24,600	27,400	29,400	31,100	42,900	46,400	
1,210~1,600	20,800	22,800	26,200	29,600	31,900	33,000	47,100	50,900	
1,610~2,000	22,100	24,100	27,900	31,600	34,000	<b>35,000</b>	51,300	55,300	
2,010~2,400	23,400	25,300	29,500	33,700	36,200	38,100	55,400	59,800	
2,410~2,800	—	26,500	31,300	36,000	38,900	43,900	59,600	64,300	
2,810~3,200	—	29,900	34,900	39,600	43,700	47,500	63,800	68,700	
3,210~3,600	—	31,900	37,600	42,300	46,600	50,500	—	—	
3,610~4,000	—	33,800	39,900	45,000	49,500	53,600	—	—	
4,010~4,500	—	—	44,400	50,400	55,200	59,800	—	—	

※青文字の範囲は巾・高さ比1：8、緑文字の範囲は高さ3,000mmを超えると製作できません。

※巾は5mm、高さは10mm単位からご注文いただけます。

※小窓TD型と標準T型はメカ形状が異なります。

※標準チェーン式以外の対応機種、その他オプション仕様については巻末のオーダーガイドをご確認ください。

※標準チェーン式以外の対応機種については、製作可能寸法や価格が異なる場合があります。詳しくは別冊価格表をご確認ください。



◆RS141

プライバシー



◆RS146

プライバシー



◆RS142

プライバシー

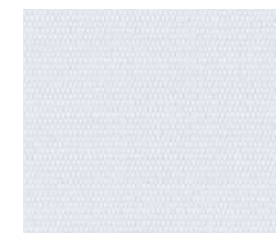

◆RS147

プライバシー



◆RS143

プライバシー



◆RS148

プライバシー



◆RS144

プライバシー



◆RS149

プライバシー

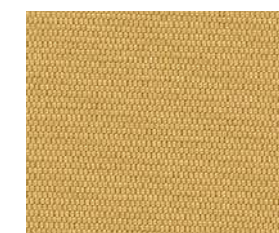

◆RS145

プライバシー

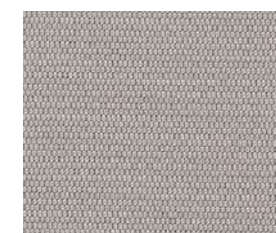

◆RS150

プライバシー



セレクト  
ワイド

RS141  
~RS150

価格ランク

LOW

A

B

C

D

E

F

G

HIGH

遮像性ランク

プライバシー

標準仕様



ラッピング  
(袋縫い)

施工例を見る



防炎

ウォッシュアップル



ロールスクリーン：RS156 カーテン：OP6606 (Simple Order vol.2)



ロールスクリーン：RS162 壁紙：FE74005 (2021-2023 FINE)

## セレクトナチュラル R RS151 - RS164

W2,000mm×H2,000mmの場合

カーテン・壁紙  
コーディネートシリーズ

標準参考価格 **29,000円** (税別)



F☆☆☆☆

組成：ポリエステル100%

### 標準仕様 (チェーン式)

製作可能寸法比率 (巾：高さ) ▶ 1：8

単位：円(税別)

メカタイプ	小窓TD型	標準T型					
高さ (mm)	巾 (mm)	100 ~295	300 ~500	505 ~800	805 ~1,200	1,205 ~1,600	1,605 ~2,000
100~800		15,900	17,000	17,700	20,900	22,700	24,100
810~1,200		16,900	17,900	18,800	22,700	24,400	25,800
1,210~1,600		17,900	18,900	19,900	23,900	26,400	27,400
1,610~2,000		18,900	19,900	21,000	26,300	28,300	<b>29,000</b>
2,010~2,400		19,900	20,900	22,200	28,000	30,000	31,100
2,410~2,800		—	22,000	23,300	29,900	31,700	33,400
2,810~3,200		—	24,000	25,300	32,800	34,100	36,100
3,210~3,600		—	25,000	26,400	34,100	35,900	37,900
3,610~4,000		—	26,200	27,600	36,100	37,800	39,900
4,010~4,500		—	—	29,100	38,400	40,000	42,300

※青文字の範囲は巾・高さ比1：8を超えると製作できません。

※巾は5mm、高さは10mm単位からご注文いただけます。

※小窓TD型と標準T型はメカ形状が異なります。

※標準チェーン式以外の対応機種、その他オプション仕様については巻末のオーダーガイドをご確認ください。

※標準チェーン式以外の対応機種については、製作可能寸法や価格が異なる場合があります。

詳しくは別冊価格表をご確認ください。



セレクト  
ナチュラル R

RS151  
~RS164

ロールスクリーン

価格ランク

LOW

A

B

C

D

E

F

G

HIGH

遮光性ランク

プライベート

ミディアム

標準 裾仕様



ラッピング  
(袋縫い)



◆RS151 プライベート  
VB141 (パーチカルブラインド)



カーテン：OP6601 ※1



壁紙：FE74004 ※2



◆RS156 プライベート  
VB146 (パーチカルブラインド)



カーテン：OP6606 ※1



壁紙：FE74002 ※2



◆RS161 プライベート  
VB151 (パーチカルブラインド)



カーテン：OP6611 ※1



壁紙：FE74008 ※2

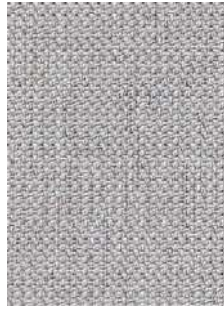

◆RS152 プライベート  
VB142 (パーチカルブラインド)

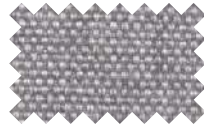

カーテン：OP6602 ※1



壁紙：FE74007 ※2



◆RS157 プライベート  
VB147 (パーチカルブラインド)

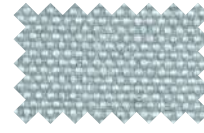

カーテン：OP6607 ※1



壁紙：FE74003 ※2



◆RS162 プライベート  
VB152 (パーチカルブラインド)

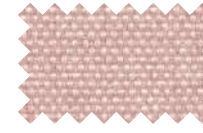

カーテン：OP6612 ※1



壁紙：FE74005 ※2



◆RS153 ミディアム  
VB143 (パーチカルブラインド)

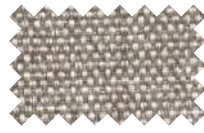

カーテン：OP6603 ※1



壁紙：FE74015 ※2



◆RS158 プライベート  
VB148 (パーチカルブラインド)

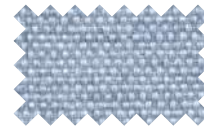

カーテン：OP6608 ※1



壁紙：FE74006 ※2



◆RS163 プライベート  
VB153 (パーチカルブラインド)

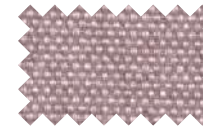

カーテン：OP6613 ※1



壁紙：FE74009 ※2



◆RS154 プライベート  
VB144 (パーチカルブラインド)

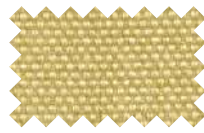

カーテン：OP6604 ※1

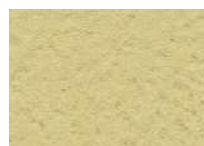

壁紙：FE74012 ※2

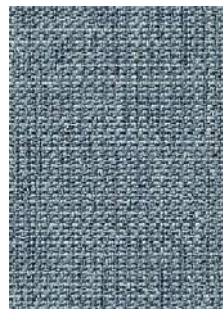

◆RS159 ミディアム  
VB149 (パーチカルブラインド)

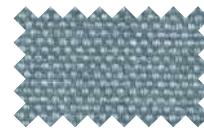

カーテン：OP6609 ※1



壁紙：FE74010 ※2



◆RS164 ミディアム  
VB154 (パーチカルブラインド)

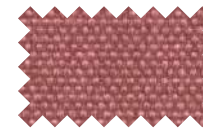

カーテン：OP6614 ※1



壁紙：FE74013 ※2

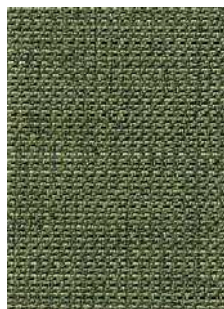

◆RS155 ミディアム  
VB145 (パーチカルブラインド)

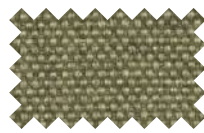

カーテン：OP6605 ※1



壁紙：FE74014 ※2



◆RS160 ミディアム  
VB150 (パーチカルブラインド)



カーテン：OP6610 ※1

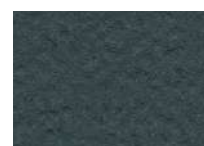

壁紙：FE74011 ※2

※1 カーテンOP品番は、弊社見本帳「シンプルオーダー vol.2」掲載商品です。当見本帳と有効期限が異なります。非防災商品ですので、選定の際はご注意ください。  
※2 壁紙FE品番は、弊社見本帳「ファイン 2021-2023」掲載商品です。当見本帳と有効期限が異なりますのでご注意ください。

施工例を見る



防災

ウォッシュアップ



ルパカ

RS165  
~RS170

価格ランク

LOW

A

B

C

D

E

F

G

HIGH

遮像性ランク

シースルー

標準仕様



ラッピング  
(袋縫い)



ロールスクリーン：RS168 カーテン：SC8223 (2021-2024 STRINGS)



RS165

シースルー



RS168

シースルー



◆RS166

シースルー



RS169

シースルー



◆RS167

シースルー



RS170

シースルー

## ルパカ RS165 - RS170

W2,000mm×H2,000mmの場合

標準参考価格 **45,000**円 (税別)



F☆☆☆☆

組成：ポリエステル100%

標準仕様 (チェーン式)

製作可能寸法比率 (巾：高さ) ▶1：5

単位：円 (税別)

メカタイプ	標準T型					
	巾(mm)	300 ~500	505 ~800	805 ~1,200	1,205 ~1,600	1,605 ~2,000
高さ(mm)						
▼100~800		25,000	28,200	31,400	34,000	36,100
810~1,200		26,700	30,700	34,700	37,000	39,000
1,210~1,600		<b>28,400</b>	33,200	38,000	40,700	41,900
1,610~2,000		<b>30,200</b>	35,600	41,100	43,900	<b>45,000</b>
2,010~2,400		<b>32,000</b>	38,100	44,200	47,100	48,600
2,410~2,800		<b>33,800</b>	<b>40,700</b>	47,600	50,100	52,600
2,810~3,000		—	<b>42,000</b>	49,300	51,800	54,300

※青文字の範囲は巾・高さ比1：5を超えると製作できません。

※巾は5mm、高さは10mm単位からご注文いただけます。

※標準チェーン式以外の対応機種、その他オプション仕様については巻末のオーダーガイドをご確認ください。

※標準チェーン式以外の対応機種については、製作可能寸法や価格が異なる場合があります。詳しくは別冊価格表をご確認ください。

施工例を見る



防炎



ロールスクリーン：RS175



RS171

ミディアム



RS174

ミディアム



RS172

ミディアム



RS175

シースルー



RS173

ミディアム



RS176

シースルー



クリस्प

RS171  
~RS176

価格ランク

LOW

A

B

C

D

E

F

G

HIGH

遮像性ランク

ミディアム

シースルー

標準 裾仕様



ラッピング  
(袋縫い)

クリस्प  
RS171 - RS176

W2,000mm×H2,000mmの場合

標準参考価格 **55,000**円 (税別)



F☆☆☆☆

組成：ポリエステル100%

標準仕様 (チェーン式)

製作可能寸法比率 (巾：高さ) ▶ **1：4**

単位：円(税別)

メカタイプ	標準T型					
	巾(mm) ▶ 高さ(mm) ▼	300 ~500	505 ~800	805 ~1,200	1,205 ~1,600	1,605 ~2,000
100~ 800		28,900	31,200	36,500	39,700	43,400
810~1,200		31,900	34,600	41,400	44,900	46,700
1,210~1,600		<b>35,400</b>	38,500	46,200	49,000	52,300
1,610~2,000		<b>37,500</b>	42,100	50,800	53,800	<b>55,000</b>
2,010~2,400		—	<b>45,700</b>	53,900	59,300	61,200
2,410~2,800		—	<b>50,400</b>	57,800	63,900	68,900
2,810~3,000		—	<b>53,900</b>	59,900	66,500	69,500

※青文字の範囲は巾・高さ比1：4を超えると製作できません。

※巾は5mm、高さは10mm単位からご注文いただけます。

※標準チェーン式以外の対応機種、その他オプション仕様については巻末のオーダーガイドをご確認ください。

※標準チェーン式以外の対応機種については、製作可能寸法や価格が異なる場合があります。

詳しくは別冊価格表をご確認ください。

※製品の特性上、柄の歪みや曲がりが発生する場合があります。

施工例を見る



防災



## シャイニーライン

RS177  
~RS180

### 価格ランク

LOW

A

B

C

D

E

F

G

HIGH

### 遮像性ランク

プライベート

ミディアム

### 標準仕様



ラッピング  
(袋縫い)



ロールスクリーン：RS179 カーテン：SC8335 (2021-2024 STRINGS)

## シャイニーライン RS177 - RS180

W2,000mm×H2,000mmの場合

標準参考価格 **45,000**円(税別)



F☆☆☆☆

組成：ポリエステル100%

### 標準仕様 (チェーン式)

製作可能寸法比率(巾：高さ) ▶1：8

単位：円(税別)

高さ(mm)	巾(mm)	標準T型					
		小窓TD型	300	505	805	1,205	1,605
100~800	100~295	23,700	25,000	28,200	31,400	34,000	36,100
810~1,200		25,300	26,700	30,700	34,700	37,000	39,000
1,210~1,600		27,000	28,400	33,200	38,000	40,700	41,900
1,610~2,000		28,500	30,200	35,600	41,100	43,900	45,000
2,010~2,400		29,900	32,000	38,100	44,200	47,100	48,600
2,410~2,800		—	33,800	40,700	47,600	50,100	52,600
2,810~3,000		—	34,700	42,000	49,300	51,800	54,300

※青文字の範囲は巾・高さ比1：8を超えると製作できません。

※巾は5mm、高さは10mm単位からご注文いただけます。

※小窓TD型と標準T型はメカ形状が異なります。

※標準チェーン式以外の対応機種、その他オプション仕様については巻末のオーダーガイドをご確認ください。

※標準チェーン式以外の対応機種については、製作可能寸法や価格が異なる場合があります。

詳しくは別冊価格表をご確認ください。



RS177

プライベート



RS179

ミディアム



RS178

プライベート



RS180

ミディアム

施工例を見る



防災

※製品の特性上、柄の歪みや曲がりが発生する場合があります。



ロールスクリーン：RS183（オプション：プルコード式／詳細 P.115、メカカラー ブラウン／詳細 P.115） 壁紙：FE74018（2021-2023 FINE）



## ヘリン R

RS181  
~RS183

### 価格ランク

LOW

A

B

C

D

E

F

G

HIGH

### 遮像性ランク

ミディアム

### 標準 裾仕様



ロールスクリーン

## ヘリン R RS181 - RS183

W2,000mm×H2,000mmの場合

標準参考価格 **45,000**円 (税別)



F☆☆☆☆

組成：ポリエステル100%

### 標準仕様 (チェーン式)

製作可能寸法比率 (巾：高さ) ▶ **1：8**

単位：円 (税別)

メカタイプ	標準T型					
	巾(mm)	300 ~500	505 ~800	805 ~1,200	1,205 ~1,600	1,605 ~2,000
▼ 100~ 800		25,000	28,200	31,400	34,000	36,100
810~1,200		26,700	30,700	34,700	37,000	39,000
1,210~1,600		28,400	33,200	38,000	40,700	41,900
1,610~2,000		30,200	35,600	41,100	43,900	<b>45,000</b>
2,010~2,400		32,000	38,100	44,200	47,100	48,600
2,410~2,800		<b>33,800</b>	40,700	47,600	50,100	52,600
2,810~3,000		<b>34,700</b>	42,000	49,300	51,800	54,300

※青文字の範囲は巾・高さ比1：8を超えると製作できません。

※巾は5mm、高さは10mm単位からご注文いただけます。

※標準チェーン式以外の対応機種、その他オプション仕様については巻末のオーダーガイドをご確認ください。

※標準チェーン式以外の対応機種については、製作可能寸法や価格が異なる場合があります。

詳しくは別冊価格表をご確認ください。



◆RS181  
VB161 (パーチカルブラインド)

ミディアム



◆RS183  
VB163 (パーチカルブラインド)

ミディアム



◆RS182  
VB162 (パーチカルブラインド)

ミディアム

施工例を見る



防災

※製品の特性上、柄の歪みや曲がりが発生する場合があります。



## ウェーブニー

RS184  
~RS186

### 価格ランク

LOW

A

B

C

D

E

F

G

HIGH

### 遮像性ランク

プライベート

ミディアム

### 標準 裾仕様



ラッピング  
(袋縫い)



ロールスクリーン：RS186 カーテン：SC8052 (2021-2024 STRINGS)



RS184

プライベート



カーテン：SC8050 ※1



RS185

プライベート



カーテン：SC8051 ※1



◆RS186

ミディアム



カーテン：SC8052 ※1

## ウェーブニー RS184 - RS186

カーテン 同柄同色シリーズ

W2,000mm×H2,000mmの場合

標準参考価格 **55,000**円 (税別)



F☆☆☆☆

組成：ポリエステル100%

### 標準仕様 (チェーン式)

製作可能寸法比率 (巾：高さ) ▶ **1：3**

単位：円 (税別)

メカタイプ 高さ (mm)	標準T型				
	巾 (mm) 300 ~500	505 ~800	805 ~1,200	1,205 ~1,600	1,605 ~2,000
100~800	28,900	31,200	36,500	39,700	43,400
810~1,200	<b>31,900</b>	34,600	41,400	44,900	46,700
1,210~1,600	<b>35,400</b>	<b>38,500</b>	46,200	49,000	52,300
1,610~2,000	—	<b>42,100</b>	50,800	53,800	<b>55,000</b>
2,010~2,400	—	<b>45,700</b>	53,900	59,300	61,200
2,410~2,800	—	—	<b>57,800</b>	63,900	68,900
2,810~3,000	—	—	<b>59,900</b>	66,500	69,500

※青文字の範囲は巾・高さ比1：3を超えると製作できません。

※巾は5mm、高さは10mm単位からご注文いただけます。

※標準チェーン式以外の対応機種、その他オプション仕様については巻末のオーダーガイドをご確認ください。

※標準チェーン式以外の対応機種については、製作可能寸法や価格が異なる場合があります。詳しくは別冊価格表をご確認ください。

施工例を見る



防災



RS185

1目盛り：10cm

※1 カーテンSC品番は、弊社見本帳「STRINGS 2021-2024」掲載商品です。当見本帳と有効期限が異なりますのでご注意ください。  
生地製の製法上、若干の色ブレが生じる場合があります。

※柄位置の指定や、連窓の場合の柄合わせはできません。





ロールスクリーン：RS189

## マティア RS187 - RS190

W2,000mm×H2,000mmの場合

標準参考価格 **45,000**円 (税別)

組成：ポリエステル100%



### 標準仕様 (チェーン式)

製作可能寸法比率 (巾：高さ) ▶ **1：3**

単位：円(税別)

メカタイプ 巾(mm)▶ 高さ(mm)▼	標準T型				
	300 ~500	505 ~800	805 ~1,200	1,205 ~1,600	1,605 ~2,000
100~800	25,000	28,200	31,400	34,000	36,100
810~1,200	<b>26,700</b>	30,700	34,700	37,000	39,000
1,210~1,600	<b>28,400</b>	<b>33,200</b>	38,000	40,700	41,900
1,610~2,000	—	<b>35,600</b>	41,100	43,900	<b>45,000</b>
2,010~2,400	—	<b>38,100</b>	44,200	47,100	48,600
2,410~2,800	—	—	<b>47,600</b>	50,100	52,600
2,810~3,000	—	—	<b>49,300</b>	51,800	54,300

※青文字の範囲は巾・高さ比1：3を超えると製作できません。

※巾は5mm、高さは10mm単位からご注文いただけます。

※標準チェーン式以外の対応機種、その他オプション仕様については巻末のオーダーガイドをご確認ください。

※標準チェーン式以外の対応機種については、製作可能寸法や価格が異なる場合があります。詳しくは別冊価格表をご確認ください。



RS187

プライバシー



RS188

プライバシー



RS189

ミディアム



RS190

ミディアム



マティア

RS187  
~RS190

価格ランク

LOW

A

B

C

D

E

F

G

HIGH

遮像性ランク

プライバシー

ミディアム

標準 裾仕様



ラッピング  
(袋縫い)

ロールスクリーン

施工例を見る



防炎



## ブローズ

RS191  
~RS192

### 価格ランク

LOW

A

B

C

D

E

F

G

HIGH

### 遮像性ランク

ミディアム

### 標準仕様



ラッピング  
(袋縫い)



ロールスクリーン：RS192



◆RS191

ミディアム



◆RS192

ミディアム



RS191

1目盛り：20cm

## ブローズ RS191 - RS192

W2,000mm×H2,000mmの場合

標準参考価格 **55,000**円(税別)

組成：ポリエステル100%



F☆☆☆☆

### 標準仕様 (チェーン式)

製作可能寸法比率(巾：高さ) ▶ 1：8

単位：円(税別)

高さ(mm)	巾(mm)	標準T型					
		小窓TD型	300 ~500	505 ~800	805 ~1,200	1,205 ~1,600	1,605 ~2,000
100~800	27,600	28,900	31,200	36,500	39,700	43,400	
810~1,200	<b>29,700</b>	31,900	34,600	41,400	44,900	46,700	
1,210~1,600	<b>32,100</b>	35,400	38,500	46,200	49,000	52,300	
1,610~2,000	<b>34,700</b>	37,500	42,100	50,800	53,800	<b>55,000</b>	
2,010~2,400	<b>37,700</b>	39,700	45,700	53,900	59,300	61,200	
2,410~2,800	—	<b>43,600</b>	50,400	57,800	63,900	68,900	
2,810~3,000	—	<b>46,700</b>	53,900	59,900	66,500	69,500	

※青文字の範囲は巾・高さ比1：8を超えると製作できません。

※巾は5mm、高さは10mm単位からご注文いただけます。

※小窓TD型と標準T型はメカ形状が異なります。

※標準チェーン式以外の対応機種、その他オプション仕様については巻末のオーダーガイドをご確認ください。

※標準チェーン式以外の対応機種については、製作可能寸法や価格が異なる場合があります。詳しくは別冊価格表をご確認ください。

※柄位置指定や、連窓の場合の柄合わせはできません。

施工例を見る



防炎

ウォッシュャブル



ロールスクリーン：RS193

## リーフル RS193

W2,000mm×H2,000mmの場合

標準参考価格 **55,000**円 (税別)



F☆☆☆☆

組成：ポリエステル100%

標準仕様 (チェーン式)

製作可能寸法比率 (巾：高さ) ▶ **1：8**

単位：円(税別)

メカタイプ 巾(mm)▶ 高さ(mm)▼	標準T型				
	巾(mm)▶ 300 ~500	505 ~800	805 ~1,200	1,205 ~1,600	1,605 ~2,000
100~ 800	28,900	31,200	36,500	39,700	43,400
810~1,200	31,900	34,600	41,400	44,900	46,700
1,210~1,600	35,400	38,500	46,200	49,000	52,300
1,610~2,000	37,500	42,100	50,800	53,800	<b>55,000</b>
2,010~2,400	39,700	45,700	53,900	59,300	61,200
2,410~2,800	<b>43,600</b>	50,400	57,800	63,900	68,900
2,810~3,000	<b>46,700</b>	53,900	59,900	66,500	69,500

※青文字の範囲は巾・高さ比1：8を超えると製作できません。

※巾は5mm、高さは10mm単位からご注文いただけます。

※標準チェーン式以外の対応機種、その他オプション仕様については巻末のオーダーガイドをご確認ください。

※標準チェーン式以外の対応機種については、製作可能寸法や価格が異なる場合があります。詳しくは別冊価格表をご確認ください。

※柄位置指定や、連窓の場合の柄合わせはできません。

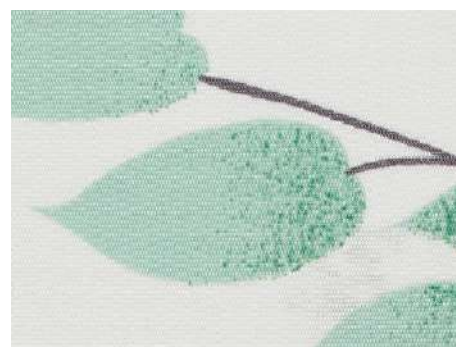

RS193

プライベート



1目盛り：20cm



リーフル

RS193

価格ランク

LOW

A

B

C

D

E

F

G

HIGH

遮像性ランク

プライベート

標準 裾仕様



ラッピング  
(袋縫い)

施工例を見る



防災



## ロールスクリーン フラワーブーケ

RS194  
~RS195

### 価格ランク

LOW

A

B

C

D

E

F

G

HIGH

### 遮像性ランク

ミディアム

### 標準仕様



ラッピング  
(袋縫い)



ロールスクリーン：RS194

## フラワーブーケ RS194 - RS195

W2,000mm×H2,000mmの場合

標準参考価格 **55,000**円(税別)

組成：ポリエステル100%



### 標準仕様 (チェーン式)

製作可能寸法比率(巾：高さ) ▶ 1：8

単位：円(税別)

メカタイプ	小窓TD型	標準T型				
		巾(mm)	300 ~500	505 ~800	805 ~1,200	1,205 ~1,600
高さ(mm)	100 ~295					
▼ 100~ 800	27,600	28,900	31,200	36,500	39,700	43,400
810~1,200	29,700	31,900	34,600	41,400	44,900	46,700
1,210~1,600	32,100	35,400	38,500	46,200	49,000	52,300
1,610~2,000	34,700	37,500	42,100	50,800	53,800	<b>55,000</b>
2,010~2,400	37,700	39,700	45,700	53,900	59,300	61,200
2,410~2,800	—	43,600	50,400	57,800	63,900	68,900
2,810~3,000	—	46,700	53,900	59,900	66,500	69,500

※青文字の範囲は巾・高さ比1：8を超えると製作できません。

※巾は5mm、高さは10mm単位からご注文いただけます。

※小窓TD型と標準T型はメカ形状が異なります。

※標準チェーン式以外の対応機種、その他オプション仕様については巻末のオーダーガイドをご確認ください。

※標準チェーン式以外の対応機種については、製作可能寸法や価格が異なる場合があります。詳しくは別冊価格表をご確認ください。



RS194

ミディアム



RS195

ミディアム



RS195

1目盛り：20cm

施工例を見る



防炎

ウォッシュャブル



ロールスクリーン：RS197（オプション：ブルコード式／詳細 P.115、操作部品 プルグリップ プラスホワイト／詳細 P.115）

## チアーウェーブ RS196 - RS198

W2,000mm×H2,000mmの場合

標準参考価格 **55,000**円（税別）

組成：ポリエステル100%



### 標準仕様（チェーン式）

製作可能寸法比率（巾：高さ）▶ **1：8**

単位：円（税別）

メカタイプ	小窓TD型		標準T型				
	巾(mm)▶	高さ(mm)▶	300 ~500	505 ~800	805 ~1,200	1,205 ~1,600	1,605 ~2,000
100~800	27,600	28,900	31,200	36,500	39,700	43,400	
810~1,200	<b>29,700</b>	31,900	34,600	41,400	44,900	46,700	
1,210~1,600	<b>32,100</b>	35,400	38,500	46,200	49,000	52,300	
1,610~2,000	<b>34,700</b>	37,500	42,100	50,800	53,800	<b>55,000</b>	
2,010~2,400	<b>37,700</b>	39,700	45,700	53,900	59,300	61,200	
2,410~2,800	—	<b>43,600</b>	50,400	57,800	63,900	68,900	
2,810~3,000	—	<b>46,700</b>	53,900	59,900	66,500	69,500	

※青文字の範囲は巾・高さ比1：8を超えると製作できません。  
※巾は5mm、高さは10mm単位からご注文いただけます。

※小窓TD型と標準T型はメカ形状が異なります。

※標準チェーン式以外の対応機種、その他オプション仕様については巻末のオーダーガイドをご確認ください。

※標準チェーン式以外の対応機種については、製作可能寸法や価格が異なる場合があります。詳しくは別冊価格表をご確認ください。

※柄位置指定や、連窓の場合の柄合わせはできません。



◆RS196

ミディアム



◆RS197

ミディアム

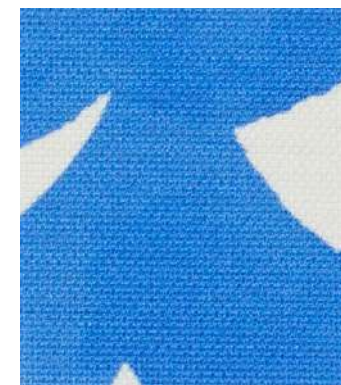

◆RS198

ミディアム



RS198

1目盛り：20cm



チアー  
ウェーブ

RS196  
~RS198

価格ランク

LOW

A

B

C

D

E

F

G

HIGH

遮像性ランク

ミディアム

標準 裾仕様



ラッピング  
(袋縫い)

施工例を見る



防炎

ウォッシュアップル



クリネス  
ロール

RS199  
~RS202

価格ランク

LOW

A

B

C

D

E

F

G

HIGH

遮像性ランク

プライベート

標準 裾仕様



ラッピング  
(袋縫い)

## 抗ウイルス加工・制菌加工

繊維上の特定のウイルスを減少させる抗ウイルス加工を施しています。  
抗菌性能も有しており、2つのSEKマークを取得したスクリーンです。



抗ウイルス加工

制菌加工

### 対応スクリーン

P.31 クリネスロール (RS199~RS202)

P.32 ロナイヤ (RS203~RS206)

### 【抗ウイルス加工のメカニズム】

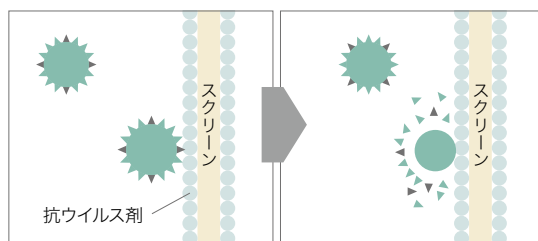

1 スクリーンの表面に  
ウイルスが接触する

2 ウイルスの外膜を  
変性させ減少させる

### △注意

- 抗ウイルス加工は、病気の治療や予防を目的とするものではありません。
- 抗ウイルス性試験は、ウイルス株：ATCCVR-1679(エンペロープ有)を25°Cで2時間放置して実施しています。
- 抗ウイルス加工は、ウイルスの動きを抑制するものではありません。
- 製品自体が空気中に漂うウイルスを攻撃し、室内のウイルス量を減少させるものではありません。



ロールスクリーン：RS199

## クリネスロール RS199 - RS202

W2,000mm×H2,000mmの場合

標準参考価格 > **45,000**円(税別)



抗ウイルス加工 制菌加工

F☆☆☆☆

組成：ポリエステル100%  
(再生系10%以上使用)

### 標準仕様 (チェーン式)

製作可能寸法比率 (巾：高さ) ▶1：8

単位：円(税別)

メカタイプ	小窓TD型	標準T型					
		巾(mm)	300	505	805	1,205	1,605
高さ(mm)	巾(mm) ▶ 100 ~295	23,700	25,000	28,200	31,400	34,000	36,100
▼100~800	23,700	25,000	28,200	31,400	34,000	36,100	
810~1,200	<b>25,300</b>	26,700	30,700	34,700	37,000	39,000	
1,210~1,600	<b>27,000</b>	28,400	33,200	38,000	40,700	41,900	
1,610~2,000	<b>28,500</b>	30,200	35,600	41,100	43,900	<b>45,000</b>	
2,010~2,400	<b>29,900</b>	32,000	38,100	44,200	47,100	48,600	
2,410~2,800	—	<b>33,800</b>	40,700	47,600	50,100	52,600	
2,810~3,000	—	<b>34,700</b>	42,000	49,300	51,800	54,300	

※青文字の範囲は巾・高さ比1：8を超えると製作できません。

※巾は5mm、高さは10mm単位からご注文いただけます。

※小窓TD型と標準T型はメカ形状が異なります。

※標準チェーン式以外の対応機種、その他オプション仕様については巻末のオーダーガイドをご確認ください。

※標準チェーン式以外の対応機種については、製作可能寸法や価格が異なる場合があります。

詳しくは別冊価格表をご確認ください。

施工例を見る



防災

ウォッシュャブル



◆RS199  
VB164 (パーチカルブラインド)



◆RS201  
VB166 (パーチカルブラインド)



◆RS200  
VB165 (パーチカルブラインド)



◆RS202  
VB167 (パーチカルブラインド)



ロールスクリーン：RS205

## ロナイヤ RS203 - RS206

W2,000mm×H2,000mmの場合

標準参考価格 **45,000**円 (税別)



組成：ポリエステル100%

標準仕様 (チェーン式)

製作可能寸法比率 (巾：高さ) ▶ 1：8

単位：円 (税別)

メカタイプ	標準T型					
	巾(mm)	300 ~500	505 ~800	805 ~1,200	1,205 ~1,600	1,605 ~2,000
高さ(mm) ▶	100~800	25,000	28,200	31,400	34,000	36,100
	810~1,200	26,700	30,700	34,700	37,000	39,000
	1,210~1,600	28,400	33,200	38,000	40,700	41,900
	1,610~2,000	30,200	35,600	41,100	43,900	<b>45,000</b>
	2,010~2,400	32,000	38,100	44,200	47,100	48,600
	2,410~2,800	<b>33,800</b>	40,700	47,600	50,100	52,600
	2,810~3,000	<b>34,700</b>	42,000	49,300	51,800	54,300

※青文字の範囲は巾・高さ比1：8を超えると製作できません。

※巾は5mm、高さは10mm単位からご注文いただけます。

※標準チェーン式以外の対応機種、その他オプション仕様については巻末のオーダーガイドをご確認ください。

※標準チェーン式以外の対応機種については、製作可能寸法や価格が異なる場合があります。

詳しくは別冊価格表をご確認ください。



◆RS203

ミディアム



◆RS205

ミディアム

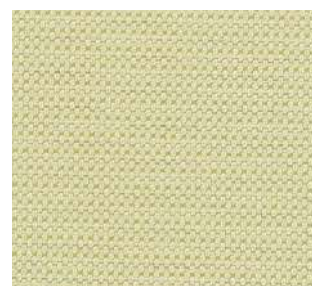

◆RS204

ミディアム

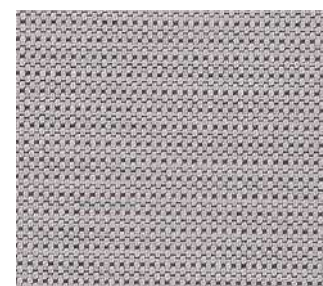

◆RS206

ミディアム



ロナイヤ

RS203  
~RS206

価格ランク

LOW

A

B

C

D

E

F

G

HIGH

遮像性ランク

ミディアム

標準 裾仕様



ラッピング  
(袋縫い)

ロールスクリーン

機能性

施工例を見る



防災

ウォッシュアブル



シャーベ R

RS207  
~RS213

機能性

価格ランク

- LOW
- A
- B
- C**
- D
- E
- F
- G
- HIGH

遮像性ランク

メディアム

標準 裾仕様



ラッピング  
(袋縫い)

施工例を見る



防火

ウォッシュブル

遮熱(厚地)

## 遮熱

機能性繊維を使用し遮熱効果を高めたスクリーンです。

【窓ガラスのみの場合】

複層ガラス窓

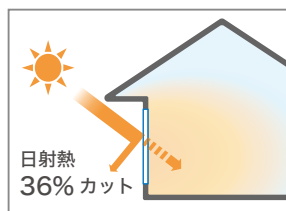

日射熱  
36% カット

【ロールスクリーンを付けた場合】

複層ガラス窓+ロールスクリーン RS207

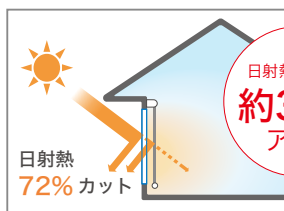

日射熱  
72% カット

日射熱カット率  
約36%  
アップ

※日射熱取得率の算出条件など、詳細につきましては別冊仕様書をご参照ください。



RS207

PS130 (プリーツスクリーン)

メディアム



RS211

PS131 (プリーツスクリーン)

メディアム



RS208

PS132 (プリーツスクリーン)

メディアム



RS212

PS133 (プリーツスクリーン)

メディアム



RS209

PS134 (プリーツスクリーン)

メディアム



RS213

PS135 (プリーツスクリーン)

メディアム



◆RS210

PS136 (プリーツスクリーン)

メディアム



ロールスクリーン : RS207

## シャーベ R RS207 - RS213

W2,000mm×H2,000mmの場合

標準参考価格 **45,000**円 (税別)



F☆☆☆☆

組成: ポリエステル100%

標準仕様 (チェーン式)

製作可能寸法比率 (巾:高さ) ▶ 1:8

単位:円 (税別)

高さ(mm)	巾(mm)	標準T型							
		100 ~295	300 ~500	505 ~800	805 ~1,200	1,205 ~1,600	1,605 ~2,000	2,005 ~2,400	2,405 ~2,700
100~800	23,700	25,000	28,200	31,400	34,000	36,100	42,300	45,700	
810~1,200	25,300	26,700	30,700	34,700	37,000	39,000	50,000	52,500	
1,210~1,600	27,000	28,400	33,200	38,000	40,700	41,900	55,600	58,100	
1,610~2,000	28,500	30,200	35,600	41,100	43,900	<b>45,000</b>	61,800	64,400	
2,010~2,400	29,900	32,000	38,100	44,200	47,100	48,600	68,000	70,800	
2,410~2,800	—	33,800	40,700	47,600	50,100	52,600	73,400	76,200	
2,810~3,200	—	34,700	42,000	49,300	51,800	54,300	75,900	78,900	
3,210~3,600	—	37,500	44,500	51,500	54,800	58,900	—	—	
3,610~4,000	—	39,700	46,700	53,600	58,200	63,100	—	—	
4,010~4,500	—	—	52,200	59,200	64,900	70,300	—	—	

※青文字の範囲は巾:高さ比1:8、緑文字の範囲は高さ3,000mmを超えると製作できません。

※巾は5mm、高さは10mm単位からご注文いただけます。

※小窓TD型と標準T型はメカ形状が異なります。

※標準チェーン式以外の対応機種、その他オプション仕様については巻末のオーダーガイドをご確認ください。

※標準チェーン式以外の対応機種については、製作可能寸法や価格が異なる場合があります。

詳しくは別冊価格表をご確認ください。





ロールスクリーン：RS218 壁紙：FE74003 (2021-2023 FINE)

## フルフィ R RS214 - RS219

W2,000mm×H2,000mmの場合

標準参考価格 **55,000**円(税別)



F☆☆☆☆

組成：ポリエステル100%  
機能性繊維：涼<sub>LY</sub>SE

### 標準仕様 (チェーン式)

製作可能寸法比率(巾：高さ) ▶ 1：5

単位：円(税別)

メカタイプ	標準T型					
	巾(mm) ▶ 高さ(mm)	300 ~500	505 ~800	805 ~1,200	1,205 ~1,600	1,605 ~2,000
▼100~ 800		28,900	31,200	36,500	39,700	43,400
810~1,200		31,900	34,600	41,400	44,900	46,700
1,210~1,600		<b>35,400</b>	38,500	46,200	49,000	52,300
1,610~2,000		<b>37,500</b>	42,100	50,800	53,800	<b>55,000</b>
2,010~2,400		<b>39,700</b>	45,700	53,900	59,300	61,200
2,410~2,800		<b>43,600</b>	<b>50,400</b>	57,800	63,900	68,900
2,810~3,000		—	<b>53,900</b>	59,900	66,500	69,500

※青文字の範囲は巾・高さ比1：5を超えると製作できません。

※巾は5mm、高さは10mm単位からご注文いただけます。

※標準チェーン式以外の対応機種、その他オプション仕様については巻末のオーダーガイドをご確認ください。

※標準チェーン式以外の対応機種については、製作可能寸法や価格が異なる場合があります。

詳しくは別冊価格表をご確認ください。

## 遮熱

機能性繊維を使用し遮熱効果を高めたスクリーンです。

【窓ガラスのみの場合】

複層ガラス窓

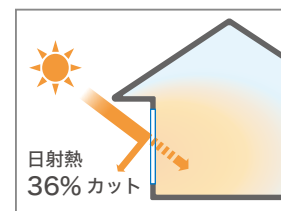

【ロールスクリーンを付けた場合】

複層ガラス窓+ロールスクリーン RS214

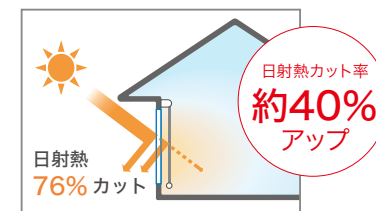

※日射熱取得率の算出条件など、詳細につきましては別冊仕様書をご参照ください。



◆RS214 ミディアム  
VB168 (パーチカルブラインド)



◆RS217 ミディアム  
VB171 (パーチカルブラインド)



◆RS215 ミディアム  
VB169 (パーチカルブラインド)



◆RS218 ミディアム  
VB172 (パーチカルブラインド)



◆RS216 ミディアム  
VB170 (パーチカルブラインド)



◆RS219 ミディアム  
VB173 (パーチカルブラインド)



フルフィ R

RS214  
~RS219

価格ランク

LOW

A

B

C

D

E

F

G

HIGH

遮像性ランク

ミディアム

標準 裾仕様



ラッピング  
(袋縫い)

施工例を見る



防火

ウォッシュアブル

遮熱(厚地)



リフレイト R

RS220  
~RS222

機能性

価格ランク

LOW  
A  
B  
C  
D  
E  
F  
G  
HIGH

遮像性ランク

シースルー

標準仕様



ラッピング  
(袋縫い)

## 遮熱

裏面にシルバーコーティング加工を施し  
遮熱効果を高めたスクリーンです。

【窓ガラスのみの場合】

複層ガラス窓

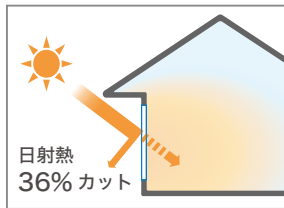

日射熱  
36% カット

【ロールスクリーンを付けた場合】

複層ガラス窓+ロールスクリーン RS220

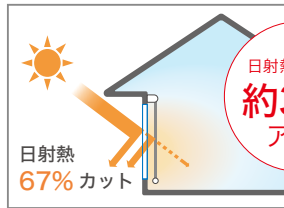

日射熱  
67% カット

日射熱カット率  
約31%  
アップ

※日射熱取得率の算出条件など、詳細につきましては  
別冊仕様書をご参照ください。

スクリーン裏面写真



ロールスクリーン：RS221

## リフレイト R RS220 - RS222

W2,000mm×H2,000mmの場合

標準参考価格 **55,000**円 (税別)



F☆☆☆☆

組成：表面 ポリ塩化ビニル77%・ポリエステル23%  
裏面 アルミニウム

標準仕様 (チェーン式)

製作可能寸法比率 (巾：高さ) ▶1：5

単位：円 (税別)

メカタイプ	標準T型				
高さ (mm) ▶ 巾 (mm)	300 ~500	505 ~800	805 ~1,200	1,205 ~1,600	1,605 ~2,000
100~ 800	28,900	31,200	36,500	39,700	43,400
810~1,200	31,900	34,600	41,400	44,900	46,700
1,210~1,600	35,400	38,500	46,200	49,000	52,300
1,610~2,000	37,500	42,100	50,800	53,800	<b>55,000</b>
2,010~2,400	39,700	45,700	53,900	59,300	61,200
2,410~2,800	43,600	50,400	57,800	63,900	68,900
2,810~3,000	—	53,900	59,900	66,500	69,500

※青文字の範囲は巾・高さ比1：5を超えると製作できません。

※巾は5mm、高さは10mm単位からご注文いただけます。

※オプション仕様については巻末のオーダーガイドをご確認ください。

※標準チェーン式以外の対応機種については、製作可能寸法や価格が異なる場合があります。  
詳しくは別冊価格表をご確認ください。

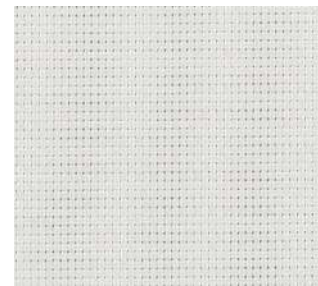

◆RS220  
VB174 (パーチカルブラインド)

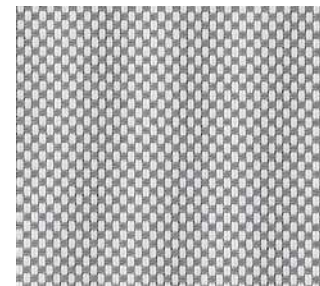

◆RS222  
VB176 (パーチカルブラインド)



◆RS221  
VB175 (パーチカルブラインド)

施工例を見る



防災

遮熱(厚地)

# ガラスファイバー

ガラス繊維を使用したスクリーンのため、強度と寸法安定性に優れ、水拭きでのお手入れが可能です。



ロールスクリーン：RS223

## ガラス RS223 - RS226

W2,000mm×H2,000mmの場合

標準参考価格 **70,000**円 (税別)



F☆☆☆☆

組成：ポリ塩化ビニル73%・ガラス27%

標準仕様 (チェーン式)

製作可能寸法比率 (巾：高さ) ▶ **1：8**

単位：円 (税別)

メカタイプ 高さ (mm) ▶ 巾 (mm)	標準T型							
	300 ~500	505 ~800	805 ~1,200	1,205 ~1,600	1,605 ~2,000	2,005 ~2,400	2,405 ~2,700	
▼100~ 800	37,700	39,100	45,500	49,800	58,100	67,200	75,000	
810~1,200	40,700	43,500	49,900	55,900	62,000	72,000	79,500	
1,210~1,600	44,000	47,800	58,400	61,700	66,300	76,900	83,900	
1,610~2,000	46,900	53,400	65,600	67,800	<b>70,000</b>	83,300	88,500	
2,010~2,400	51,900	59,800	73,400	77,200	81,500	99,100	102,000	
2,410~2,800	<b>55,500</b>	67,600	81,500	85,700	96,100	113,400	—	
2,810~3,000	<b>59,800</b>	68,900	86,500	89,900	102,500	124,000	—	

※青文字の範囲は巾・高さ比1：8を超えると製作できません。

※巾は5mm、高さは10mm単位からご注文いただけます。

※標準チェーン式以外の対応機種、その他オプション仕様については巻末のオーダーガイドをご確認ください。

※標準チェーン式以外の対応機種については、製作可能寸法や価格が異なる場合があります。

詳しくは別冊価格表をご確認ください。



RS223

シースルー



RS225

シースルー



RS224

シースルー

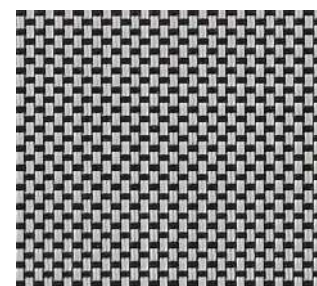

◆RS226

シースルー



ガラス

RS223  
~RS226

価格ランク

LOW

A

B

C

D

**E**

F

G

HIGH

遮像性ランク

シースルー

標準 裾仕様



ラッピング  
(袋縫い)

ロールスクリーン

機能性

施工例を見る



防災

# 遮光 | ロールスクリーン

遮光  
ロールスクリーン



ロールスクリーン：RS235 カーテン：OP6726 (Simple Order vol.2)



ロールスクリーン：RS230 カーテン：OP6720 (Simple Order vol.2)

## ラフネル R RS227 - RS235

W2,000mm×H2,000mmの場合

カーテン  
コーディネートシリーズ 標準参考価格 **29,000円** (税別)



F☆☆☆☆

組成：ポリエステル100%

標準仕様 (チェーン式)

製作可能寸法比率 (巾：高さ) ▶ **1：8**

単位：円(税別)

メカタイプ 高さ(mm)	標準T型					
	巾(mm) ▶ 300 ~500	505 ~800	805 ~1,200	1,205 ~1,600	1,605 ~2,000	
100~ 800	17,000	17,700	20,900	22,700	24,100	
810~1,200	17,900	18,800	22,700	24,400	25,800	
1,210~1,600	18,900	19,900	23,900	26,400	27,400	
1,610~2,000	19,900	21,000	26,300	28,300	<b>29,000</b>	
2,010~2,400	20,900	22,200	28,000	30,000	31,100	
2,410~2,800	<b>22,000</b>	23,300	29,900	31,700	33,400	
2,810~3,000	<b>24,000</b>	25,300	32,800	34,100	36,100	

※青文字の範囲は巾・高さ比1：8を超えると製作できません。

※巾は5mm、高さは10mm単位からご注文いただけます。

※オプション仕様については巻末のオーダーガイドをご確認ください。

※標準チェーン式以外の対応機種については、製作可能寸法や価格が異なる場合があります。  
詳しくは別冊価格表をご確認ください。



◆RS227 遮光3級  
VB177 (パーチカルブラインド)



カーテン：OP6719 ※1



◆RS230 遮光3級  
VB180 (パーチカルブラインド)

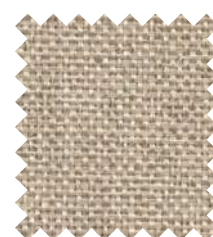

カーテン：OP6720 ※1



◆RS233 遮光3級  
VB183 (パーチカルブラインド)



カーテン：OP6725 ※1



◆RS228 遮光3級  
VB178 (パーチカルブラインド)



カーテン：OP6721 ※1



◆RS231 遮光3級  
VB181 (パーチカルブラインド)



カーテン：OP6722 ※1



◆RS234 遮光3級  
VB184 (パーチカルブラインド)

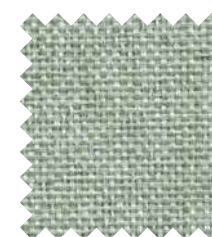

カーテン：OP6723 ※1



◆RS229 遮光2級  
VB179 (パーチカルブラインド)



カーテン：OP6727 ※1



◆RS232 遮光3級  
VB182 (パーチカルブラインド)

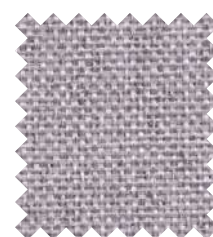

カーテン：OP6724 ※1



◆RS235 遮光2級  
VB185 (パーチカルブラインド)



カーテン：OP6726 ※1

※1 カーテンOP品番は、弊社見本帳「シンプルオーダー vol.2」掲載商品です。当見本帳と有効期限が異なります。非防災商品ですので、選定の際はご注意ください。

※生地製の製法上、表情はランダムになります。  
※遮光等級の詳細については、P.12をご確認ください。



ラフネル R

RS227  
~RS235

価格ランク

LOW

A

B

C

D

E

F

G

HIGH

遮光性ランク

遮光

標準仕様



施工例を見る



防災

遮光



ロールスクリーン：RS242（オプション：逆巻仕様／詳細 P.116） フロアタイル：WD-1026-W（2021-2023 FLOOR TILE）



ロールスクリーン：RS237 カーテン：SC8568・SC8676（2021-2024 STRINGS）

## ラオリ RS236 - RS243

W2,000mm×H2,000mmの場合

標準参考価格 **35,000**円（税別）



組成：ポリエステル100%

標準仕様（チェーン式）

製作可能寸法比率（巾：高さ）▶ **1：8**

単位：円（税別）

メカタイプ	標準T型							
	巾(mm)▶ 高さ(mm)	300 ~500	505 ~800	805 ~1,200	1,205 ~1,600	1,605 ~2,000	2,005 ~2,400	2,405 ~2,700
▼ 100~ 800		20,600	22,900	25,200	27,400	29,200	38,800	41,900
810~1,200		21,700	24,600	27,400	29,400	31,100	42,900	46,400
1,210~1,600		22,800	26,200	29,600	31,900	33,000	47,100	50,900
1,610~2,000		24,100	27,900	31,600	34,000	<b>35,000</b>	51,300	55,300
2,010~2,400		25,300	29,500	33,700	36,200	38,100	55,400	59,800
2,410~2,800		<b>26,500</b>	31,300	36,000	38,900	43,900	59,600	64,300
2,810~3,200		<b>29,900</b>	34,900	39,600	43,700	47,500	<b>63,800</b>	<b>68,700</b>
3,210~3,600		<b>31,900</b>	37,600	42,300	46,600	50,500	—	—
3,610~4,000		<b>33,800</b>	39,900	45,000	49,500	53,600	—	—
4,010~4,500		—	<b>44,400</b>	50,400	55,200	59,800	—	—

※青文字の範囲は巾・高さ比1：8、緑文字の範囲は高さ3,000mmを超えると製作できません。

※巾は5mm、高さは10mm単位からご注文いただけます。

※標準チェーン式以外の対応機種、その他オプション仕様については巻末のオーダーガイドをご確認ください。

※標準チェーン式以外の対応機種については、製作可能寸法や価格が異なる場合があります。詳しくは別冊価格表をご確認ください。

※遮光等級の詳細については、P.12をご確認ください。



◆RS236

遮光2級



◆RS240

遮光1級(C)



◆RS237

遮光2級



◆RS241

遮光1級(C)



◆RS238

遮光2級



◆RS242

遮光1級(C)



◆RS239

遮光2級



◆RS243

遮光1級(C)



ラオリ

RS236  
~RS243

価格ランク

LOW

A

B

C

D

E

F

G

HIGH

遮像性ランク

遮光

標準仕様



ラッピング  
（袋縫い）

ロールスクリーン

遮光

施工例を見る



防火

ウォッシュアップル

遮光



## サラサ R

RS244  
~RS249

### 価格ランク

LOW

A

B

C

D

E

F

G

HIGH

### 遮像性ランク

遮光

### 標準仕様



ラッピング  
(袋縫い)



ロールスクリーン：RS246 壁紙：FE74021 (2021-2023 FINE)



RS244  
VB186 (パーチカルブラインド) 遮光3級



RS247  
VB189 (パーチカルブラインド) 遮光1級(C)



◆RS245  
VB187 (パーチカルブラインド) 遮光3級



RS248  
VB190 (パーチカルブラインド) 遮光1級(C)



◆RS246  
VB188 (パーチカルブラインド) 遮光1級(C)



◆RS249  
VB191 (パーチカルブラインド) 遮光1級(C)

## サラサ R RS244 - RS249

W2,000mm×H2,000mmの場合

標準参考価格 **45,000**円 (税別)



F☆☆☆☆

1~3級

組成：ポリエステル100%

### 標準仕様 (チェーン式)

製作可能寸法比率 (巾：高さ) ▶1：5

単位：円 (税別)

メカタイプ	標準T型					
	巾(mm)	300 ~500	505 ~800	805 ~1,200	1,205 ~1,600	1,605 ~2,000
高さ(mm)						
▼100~800		25,000	28,200	31,400	34,000	36,100
810~1,200		26,700	30,700	34,700	37,000	39,000
1,210~1,600		28,400	33,200	38,000	40,700	41,900
1,610~2,000		30,200	35,600	41,100	43,900	<b>45,000</b>
2,010~2,400		32,000	38,100	44,200	47,100	48,600
2,410~2,800		33,800	40,700	47,600	50,100	52,600
2,810~3,000		—	42,000	49,300	51,800	54,300

※青文字の範囲は巾・高さ比1：5を超えると製作できません。

※巾は5mm、高さは10mm単位からご注文いただけます。

※標準チェーン式以外の対応機種、その他オプション仕様については巻末のオーダーガイドをご確認ください。

※標準チェーン式以外の対応機種については、製作可能寸法や価格が異なる場合があります。詳しくは別冊価格表をご確認ください。

※遮光等級の詳細については、P.12をご確認ください。

施工例を見る



防火

遮光





ロールスクリーン：RS252

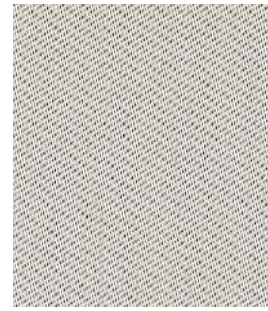

◆RS250

遮光3級

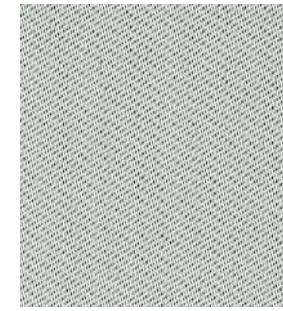

◆RS254

遮光3級

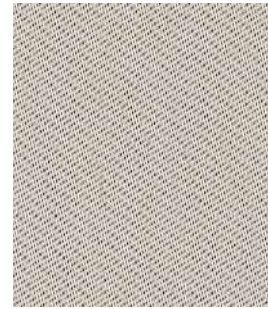

RS251

遮光3級

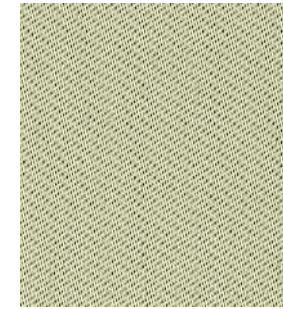

RS255

遮光3級

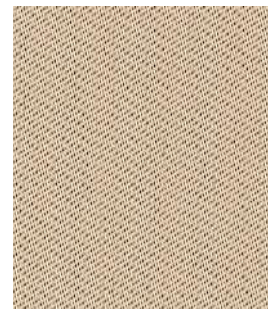

RS252

遮光3級



RS256

遮光1級(C)

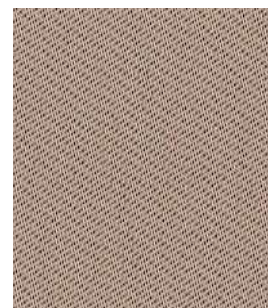

◆RS253

遮光1級(C)



◆RS257

遮光1級(C)

## テイハ RS250 - RS257

W2,000mm×H2,000mmの場合

標準参考価格 **35,000**円(税別)



組成：ポリエステル100%

標準仕様(チェーン式)

製作可能寸法比率(巾：高さ) ▶ **1：8**

単位：円(税別)

メカタイプ	標準T型				
	巾(mm) ▶ 高さ(mm) ▼	300 ~500	505 ~800	805 ~1,200	1,205 ~1,600
100~800	20,600	22,900	25,200	27,400	29,200
810~1,200	21,700	24,600	27,400	29,400	31,100
1,210~1,600	22,800	26,200	29,600	31,900	33,000
1,610~2,000	24,100	27,900	31,600	34,000	<b>35,000</b>
2,010~2,400	25,300	29,500	33,700	36,200	38,100
2,410~2,800	<b>26,500</b>	31,300	36,000	38,900	43,900
2,810~3,000	<b>29,900</b>	34,900	39,600	43,700	47,500

※青文字の範囲は巾・高さ比1：8を超えると製作できません。

※巾は5mm、高さは10mm単位からご注文いただけます。

※標準チェーン式以外の対応機種、その他オプション仕様については巻末のオーダーガイドをご確認ください。

※標準チェーン式以外の対応機種については、製作可能寸法や価格が異なる場合があります。詳しくは別冊価格表をご確認ください。

※遮光等級の詳細については、P.12をご確認ください。



テイハ

RS250  
~RS257

価格ランク

LOW

A

B

C

D

E

F

G

HIGH

遮像性ランク

遮光

標準 裾仕様



ラッピング  
(袋縫い)

ロールスクリーン

遮光

施工例を見る



防火

ウォッシュアブル

遮光



グランシャ

RS258  
~RS267

価格ランク

LOW

A

B

C

D

E

F

G

HIGH

遮像性ランク

遮光

標準 裾仕様



ラッピング  
(袋縫い)

## 遮光 1 級

裏面にコーティング加工を施した全点遮光1級スクリーンです。



ロールスクリーン：RS262

裏面カラー：グレー



◆RS258

遮光1級(A)

裏面カラー：グレー



◆RS263

遮光1級(A)

裏面カラー：グレー



◆RS259

遮光1級(A)

裏面カラー：グレー



◆RS264

遮光1級(A)

裏面カラー：ベージュ



RS260

遮光1級(A)

裏面カラー：ベージュ



RS265

遮光1級(A)

裏面カラー：ベージュ



RS261

遮光1級(A)

裏面カラー：ベージュ

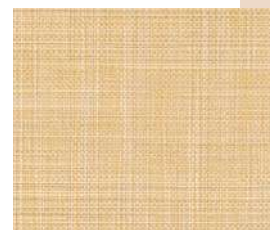

RS266

遮光1級(A+)

裏面カラー：ブラウン



◆RS262

遮光1級(A++)

裏面カラー：ブラウン



◆RS267

遮光1級(A++)

グランシャ

RS258 - RS267

W2,000mm×H2,000mmの場合

標準参考価格 **45,000**円(税別)



F☆☆☆☆

1級

組成：表面 ポリエステル100%  
裏面 アクリル樹脂

標準仕様(チェーン式)

製作可能寸法比率(巾：高さ) ▶1：8

単位：円(税別)

メカタイプ	標準T型					
	巾(mm)					
高さ(mm)	300	505	805	1,205	1,605	1,605
	~500	~800	~1,200	~1,600	~2,000	~2,000
100~	25,000	28,200	31,400	34,000	36,100	36,100
810~	26,700	30,700	34,700	37,000	39,000	39,000
1,210~	28,400	33,200	38,000	40,700	41,900	41,900
1,610~	30,200	35,600	41,100	43,900	<b>45,000</b>	<b>45,000</b>
2,010~	32,000	38,100	44,200	47,100	48,600	48,600
2,410~	<b>33,800</b>	40,700	47,600	50,100	52,600	52,600
2,810~	<b>34,700</b>	42,000	49,300	51,800	54,300	54,300

※青文字の範囲は巾・高さ比1：8を超えると製作できません。

※巾は5mm、高さは10mm単位からご注文いただけます。

※標準チェーン式以外の対応機種、その他オプション仕様については巻末のオーダーガイドをご確認ください。

※標準チェーン式以外の対応機種については、製作可能寸法や価格が異なる場合があります。詳しくは別冊価格表をご確認ください。

※生地製の製法上、表情はランダムになります。

※アクリル樹脂コーティング(裏面)のため、キズが付きやすいのでお取り扱いにご注意ください。

※遮光等級の詳細については、P.12をご確認ください。

施工例を見る



防災

遮光

# 遮光 1 級・遮熱

裏面に特殊コーティング加工を施すことで遮熱効果を高めた全点遮光1級スクリーンです。

【窓ガラスのみの場合】  
複層ガラス窓

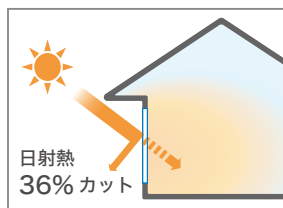

【ロールスクリーンを付けた場合】  
複層ガラス窓+ロールスクリーン RS268

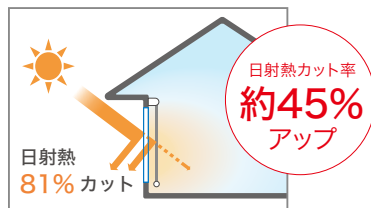

※日射熱取得率の算出条件など、詳細につきましては別冊仕様書をご参照ください。

スクリーン裏面写真



ロールスクリーン：RS268

## コンプティ R RS268 - RS271

W2,000mm×H2,000mmの場合

標準参考価格 **55,000**円 (税別)



F☆☆☆☆

組成：表面 ポリエステル100%  
裏面 アクリル樹脂

標準仕様 (チェーン式)

製作可能寸法比率 (巾：高さ) ▶ **1：8**

単位：円 (税別)

メカタイプ	標準T型					
	巾(mm)	300	505	805	1,205	1,605
高さ(mm)	巾(mm) ▶	300 ~500	505 ~800	805 ~1,200	1,205 ~1,600	1,605 ~2,000
▼100~	800	28,900	31,200	36,500	39,700	43,400
810~	1,200	31,900	34,600	41,400	44,900	46,700
1,210~	1,600	35,400	38,500	46,200	49,000	52,300
1,610~	2,000	37,500	42,100	50,800	53,800	<b>55,000</b>
2,010~	2,400	39,700	45,700	53,900	59,300	61,200
2,410~	2,800	<b>43,600</b>	50,400	57,800	63,900	68,900
2,810~	3,000	<b>46,700</b>	53,900	59,900	66,500	69,500

※青文字の範囲は巾・高さ比1：8を超えると製作できません。

※巾は5mm、高さは10mm単位からご注文いただけます。

※標準チェーン式以外の対応機種、その他オプション仕様については巻末のオーダーガイドをご確認ください。

※標準チェーン式以外の対応機種については、製作可能寸法や価格が異なる場合があります。

詳しくは別冊価格表をご確認ください。

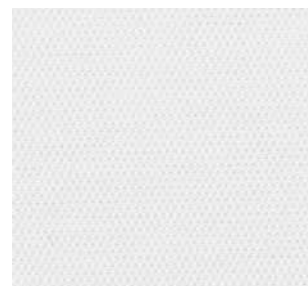

RS268  
VB192 (パーチカルブラインド) 遮光1級(A)



RS270  
VB194 (パーチカルブラインド) 遮光1級(A)



RS269  
VB193 (パーチカルブラインド) 遮光1級(A)



RS271  
VB195 (パーチカルブラインド) 遮光1級(A)

※アクリル樹脂コーティング(裏面)のため、キズがつきやすいので取り扱いにご注意ください。  
※遮光等級の詳細については、P.12をご確認ください。



コンプティ R

RS268  
~RS271

価格ランク

LOW

A

B

C

D

E

F

G

HIGH

遮像性ランク

遮光

標準 裾仕様



モード

ロールスクリーン

遮光  
機能性

施工例を見る



防火

遮光

遮熱(厚地)



# シアー | ロールスクリーン

フォグ

RS272  
~RS273

価格ランク

LOW

A

B

C

D

E

F

G

HIGH

遮像性ランク

ミディアム

標準 裾仕様



ヌード



ロールスクリーン：RS272

## 遮像

シアーの中では、透けにくい遮像効果のあるスクリーンです。光を取り込みながら、外からの視線を程良く遮ってくれます。



## フォグ RS272 - RS273

W2,000mm×H2,000mmの場合

標準参考価格 > **45,000**円 (税別)



F☆☆☆☆

組成：ポリエステル100%

標準仕様 (チェーン式)

製作可能寸法比率 (巾：高さ) ▶ 1：8

単位：円(税別)

メカタイプ	小窓TD型	標準T型					
		巾(mm)	高さ(mm)	巾(mm)	高さ(mm)	巾(mm)	高さ(mm)
巾(mm) ▶	100 ~295	300 ~500	505 ~800	805 ~1,200	1,205 ~1,600	1,605 ~2,000	
高さ(mm) ▼	100~800	23,700	25,000	28,200	31,400	34,000	36,100
	810~1,200	25,300	26,700	30,700	34,700	37,000	39,000
	1,210~1,600	27,000	28,400	33,200	38,000	40,700	41,900
	1,610~2,000	28,500	30,200	35,600	41,100	43,900	<b>45,000</b>
	2,010~2,400	29,900	32,000	38,100	44,200	47,100	48,600
	2,410~2,800	—	33,800	40,700	47,600	50,100	52,600
	2,810~3,000	—	34,700	42,000	49,300	51,800	54,300

※青文字の範囲は巾・高さ比1：8を超えると製作できません。

※巾は5mm、高さは10mm単位からご注文いただけます。

※小窓TD型と標準T型はメカ形状が異なります。

※標準チェーン式以外の対応機種、その他オプション仕様については巻末のオーダーガイドをご確認ください。

※標準チェーン式以外の対応機種については、製作可能寸法や価格が異なる場合があります。詳しくは別冊価格表をご確認ください。



◆RS272



◆RS273

ミディアム

ミディアム

施工例を見る



防災

# 遮熱

機能性繊維を使用し遮熱効果を高めたスクリーンです。

【窓ガラスのみの場合】  
複層ガラス窓

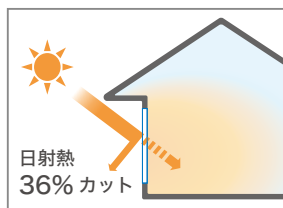

【ロールスクリーンを付けた場合】  
複層ガラス窓+ロールスクリーン RS274

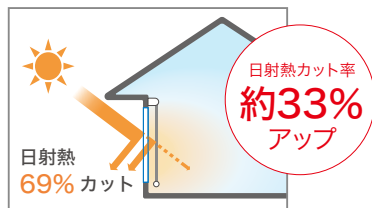

※日射熱取得率の算出条件など、詳細につきましては別冊仕様書をご参照ください。



ロールスクリーン：RS274

## ステーノ RS274 - RS277

W2,000mm×H2,000mmの場合

標準参考価格 **45,000**円 (税別)



F☆☆☆☆

組成：ポリエステル100%  
機能性繊維：涼しゃ

標準仕様 (チェーン式)

製作可能寸法比率 (巾：高さ) ▶ 1：5

単位：円 (税別)

高さ (mm)	標準T型					
	巾 (mm) ▶ 300 ~500	505 ~800	805 ~1,200	1,205 ~1,600	1,605 ~2,000	
▼ 100~ 800	25,000	28,200	31,400	34,000	36,100	
810~1,200	26,700	30,700	34,700	37,000	39,000	
1,210~1,600	28,400	33,200	38,000	40,700	41,900	
1,610~2,000	30,200	35,600	41,100	43,900	<b>45,000</b>	
2,010~2,400	32,000	38,100	44,200	47,100	48,600	
2,410~2,800	33,800	40,700	47,600	50,100	52,600	
2,810~3,000	—	42,000	49,300	51,800	54,300	

※青文字の範囲は巾・高さ比1：5を超えると製作できません。

※巾は5mm、高さは10mm単位からご注文いただけます。

※標準チェーン式以外の対応機種、その他オプション仕様については巻末のオーダーガイドをご確認ください。

※標準チェーン式以外の対応機種については、製作可能寸法や価格が異なる場合があります。

詳しくは別冊価格表をご確認ください。

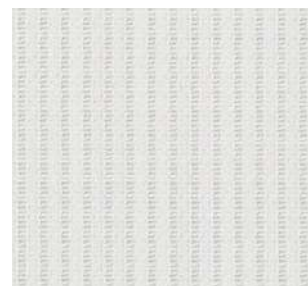

◆RS274

シースルー



◆RS276

シースルー



◆RS275

シースルー

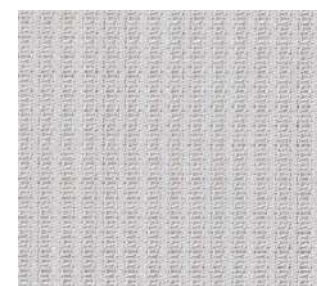

◆RS277

シースルー



ステーノ

RS274  
~RS277

価格ランク

LOW

A

B

C

D

E

F

G

HIGH

遮熱性ランク

シースルー

標準 裾仕様



ラッピング  
(袋縫い)

ロールスクリーン

シア

施工例を見る



防災

遮熱

※製品の特性上、柄の歪みや曲がりが発生する場合があります。



## ランド レイヤー

RS278  
~RS279

### 価格ランク

LOW

A

B

C

D

E

F

G

HIGH

### 遮像性ランク

シースルー

### 標準 裾仕様



ラッピング  
(袋縫い)



ロールスクリーン：RS279 壁紙：FE74662 (2021-2023 FINE) フロアタイル：WD-1026-W (2021-2023 FLOOR TILE)

## ランドレイヤー RS278 - RS279

W2,000mm×H2,000mmの場合

標準参考価格 > **55,000**円 (税別)



F☆☆☆☆

組成：ポリエステル100%

### 標準仕様 (チェーン式)

製作可能寸法比率 (巾：高さ) ▶ **1：3**

単位：円 (税別)

高さ (mm)	巾 (mm)	標準T型				
		300 ~500	505 ~800	805 ~1,200	1,205 ~1,600	1,605 ~2,000
100~800		28,900	31,200	36,500	39,700	43,400
810~1,200		<b>31,900</b>	34,600	41,400	44,900	46,700
1,210~1,600		<b>35,400</b>	<b>38,500</b>	46,200	49,000	52,300
1,610~2,000		—	<b>42,100</b>	50,800	53,800	<b>55,000</b>
2,010~2,400		—	<b>45,700</b>	53,900	59,300	61,200
2,410~2,800		—	—	<b>57,800</b>	63,900	68,900
2,810~3,000		—	—	<b>59,900</b>	66,500	69,500

※青文字の範囲は巾・高さ比1：3を超えると製作できません。

※巾は5mm、高さは10mm単位からご注文いただけます。

※標準チェーン式以外の対応機種、その他オプション仕様については巻末のオーダーガイドをご確認ください。

※標準チェーン式以外の対応機種については、製作可能寸法や価格が異なる場合があります。詳しくは別冊価格表をご確認ください。



RS278

シースルー



RS279

シースルー

施工例を見る



防災

※柄位置指定や、連窓の場合の柄合わせはできません。

※製品の特性上、柄の歪みや曲がりが発生する場合があります。



ロールスクリーン：RS280 カーテン：SC8247・SC8666（2021-2024 STRINGS）

## ウーブンウェーブ RS280 - RS281

W2,000mm×H2,000mmの場合

標準参考価格 **55,000**円（税別）



F☆☆☆☆

組成：ポリエステル99%・ナイロン1%

標準仕様（チェーン式）

製作可能寸法比率（巾：高さ）▶ **1：5**

単位：円（税別）

メカタイプ 巾(mm)▶ 高さ(mm)▼	標準T型				
	巾(mm)▶ 300 ~500	505 ~800	805 ~1,200	1,205 ~1,600	1,605 ~2,000
100~ 800	28,900	31,200	36,500	39,700	43,400
810~1,200	31,900	34,600	41,400	44,900	46,700
1,210~1,600	<b>35,400</b>	38,500	46,200	49,000	52,300
1,610~2,000	<b>37,500</b>	42,100	50,800	53,800	<b>55,000</b>
2,010~2,400	<b>39,700</b>	45,700	53,900	59,300	61,200
2,410~2,800	<b>43,600</b>	<b>50,400</b>	57,800	63,900	68,900
2,810~3,000	—	<b>53,900</b>	59,900	66,500	69,500

※青文字の範囲は巾・高さ比1：5を超えると製作できません。

※巾は5mm、高さは10mm単位からご注文いただけます。

※標準チェーン式以外の対応機種、その他オプション仕様については巻末のオーダーガイドをご確認ください。

※標準チェーン式以外の対応機種については、製作可能寸法や価格が異なる場合があります。詳しくは別冊価格表をご確認ください。

※製品の特性上、柄の歪みや曲がりが発生する場合があります。



RS280

シースルー



RS281

シースルー



ウーブン  
ウェーブ

RS280  
~RS281

価格ランク

LOW

A

B

C

D

E

F

G

HIGH

遮像性ランク

シースルー

標準仕様



モード

ロールスクリーン

シア

施工例を見る



防災



エニック

RS282  
~RS283

価格ランク

LOW

A

B

C

D

E

F

G

HIGH

遮像性ランク

シースルー

標準仕様



ラッピング  
(袋縫い)



ロールスクリーン：RS282 フロアタイル：IS-1043 (2021-2023 FLOOR TILE)

## エニック RS282 - RS283

W2,000mm×H2,000mmの場合

標準参考価格 > **55,000**円 (税別)



F☆☆☆☆

組成：ポリエステル100%

標準仕様 (チェーン式)

製作可能寸法比率 (巾：高さ) ▶ **1：3**

単位：円 (税別)

メカタイプ	標準T型					
	巾(mm)	300 ~500	505 ~800	805 ~1,200	1,205 ~1,600	1,605 ~2,000
高さ(mm)	100~800	28,900	31,200	36,500	39,700	43,400
	810~1,200	<b>31,900</b>	34,600	41,400	44,900	46,700
	1,210~1,600	<b>35,400</b>	<b>38,500</b>	46,200	49,000	52,300
	1,610~2,000	—	<b>42,100</b>	50,800	53,800	<b>55,000</b>
	2,010~2,400	—	<b>45,700</b>	53,900	59,300	61,200
	2,410~2,800	—	—	<b>57,800</b>	63,900	68,900
	2,810~3,000	—	—	<b>59,900</b>	66,500	69,500

※青文字の範囲は巾・高さ比1：3を超えると製作できません。

※巾は5mm、高さは10mm単位からご注文いただけます。

※標準チェーン式以外の対応機種、その他オプション仕様については巻末のオーダーガイドをご確認ください。

※標準チェーン式以外の対応機種については、製作可能寸法や価格が異なる場合があります。

詳しくは別冊価格表をご確認ください。



RS282

シースルー



RS283

シースルー

施工例を見る



防災





ロールスクリーン：RS285

## シェイキィ RS284 - RS287

W2,000mm×H2,000mmの場合

標準参考価格 **45,000**円(税別)



F☆☆☆☆

組成：ポリエステル100%

### 標準仕様(チェーン式)

製作可能寸法比率(巾：高さ) ▶ **1：5**

単位：円(税別)

高さ(mm)	巾(mm)	標準T型				
		300 ~500	505 ~800	805 ~1,200	1,205 ~1,600	1,605 ~2,000
▼100~800		25,000	28,200	31,400	34,000	36,100
810~1,200		26,700	30,700	34,700	37,000	39,000
1,210~1,600		<b>28,400</b>	33,200	38,000	40,700	41,900
1,610~2,000		<b>30,200</b>	35,600	41,100	43,900	<b>45,000</b>
2,010~2,400		<b>32,000</b>	38,100	44,200	47,100	48,600
2,410~2,800		<b>33,800</b>	<b>40,700</b>	47,600	50,100	52,600
2,810~3,000		—	<b>42,000</b>	49,300	51,800	54,300

※青文字の範囲は巾・高さ比1：5を超えると製作できません。

※巾は5mm、高さは10mm単位からご注文いただけます。

※標準チェーン式以外の対応機種、その他オプション仕様については巻末のオーダーガイドをご確認ください。

※標準チェーン式以外の対応機種については、製作可能寸法や価格が異なる場合があります。

詳しくは別冊価格表をご確認ください。

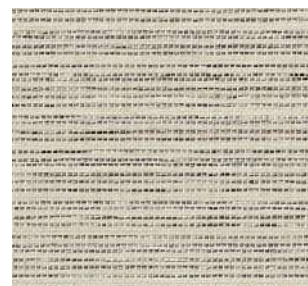

RS284

シースルー



RS286

シースルー



RS285

シースルー



RS287

シースルー



シェイキィ

RS284  
~RS287

価格ランク

LOW

A

B

C

D

E

F

G

HIGH

遮像性ランク

シースルー

標準 裾仕様



ラッピング  
(袋縫い)

ロールスクリーン

シア

施工例を見る



防災

ウォッシュアップル



# すだれ調 | ロールスクリーン

ノドカ

RS288  
~RS290

価格ランク

LOW

A

B

C

D

E

F

G

HIGH

遮像性ランク

シースルー

標準仕様



ヌード



ロールスクリーン：RS288

## ノドカ RS288 - RS290

W2,000mm×H2,000mmの場合

標準参考価格 **70,000**円(税別)

組成：和紙84%・ポリエステル16%



F☆☆☆☆

標準仕様(チェーン式)

製作可能寸法比率(巾：高さ) ▶1：3

単位：円(税別)

高さ(mm)	巾(mm)	標準T型						
		300 ~500	505 ~800	805 ~1,200	1,205 ~1,600	1,605 ~2,000	2,005 ~2,400	2,405 ~2,700
▼100~800		37,700	39,100	45,500	49,800	58,100	67,200	75,000
	810~1,200	40,700	43,500	49,900	55,900	62,000	72,000	79,500
	1,210~1,600	44,000	47,800	58,400	61,700	66,300	76,900	83,900
	1,610~2,000	—	53,400	65,600	67,800	<b>70,000</b>	83,300	88,500
	2,010~2,400	—	59,800	73,400	77,200	81,500	99,100	102,000
	2,410~2,800	—	—	81,500	85,700	96,100	113,400	114,900
	2,810~3,000	—	—	86,500	89,900	102,500	124,000	126,300

※青文字の範囲は巾・高さ比1：3を超えると製作できません。

※巾は5mm、高さは10mm単位からご注文いただけます。

※標準チェーン式以外の対応機種、その他オプション仕様については巻末のオーダーガイドをご確認ください。

※標準チェーン式以外の対応機種については、製作可能寸法や価格が異なる場合があります。詳しくは別冊価格表をご確認ください。

※生地製の製法上、表情はランダムになります。

※製品の特性上、柄の歪みや曲がりが発生する場合があります。

標準メカカラー： ベージュ

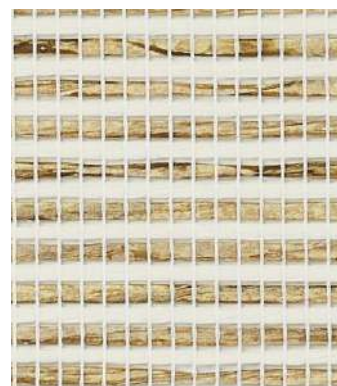

◆RS288

シースルー

標準メカカラー： ベージュ

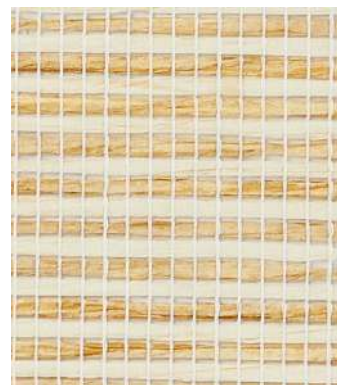

◆RS289

シースルー

標準メカカラー： ブラウン



◆RS290

シースルー

施工例を見る



防災



ロールスクリーン：RS291 フロアタイル：WD-1072 (2021-2023 FLOOR TILE)

## ザンエイ RS291 - RS292

W2,000mm×H2,000mmの場合

標準参考価格 **55,000**円 (税別)

組成：ポリエステル100%



標準仕様 (チェーン式)

製作可能寸法比率 (巾：高さ) ▶ **1：3**

単位：円(税別)

メカタイプ 巾(mm)▶ 高さ(mm)▼	標準T型				
	巾(mm) 300 ~500	505 ~800	805 ~1,200	1,205 ~1,600	1,605 ~2,000
100~ 800	28,900	31,200	36,500	39,700	43,400
810~1,200	<b>31,900</b>	34,600	41,400	44,900	46,700
1,210~1,600	<b>35,400</b>	<b>38,500</b>	46,200	49,000	52,300
1,610~2,000	—	<b>42,100</b>	50,800	53,800	<b>55,000</b>
2,010~2,400	—	<b>45,700</b>	53,900	59,300	61,200
2,410~2,800	—	—	<b>57,800</b>	63,900	68,900
2,810~3,000	—	—	<b>59,900</b>	66,500	69,500

※青文字の範囲は巾・高さ比1：3を超えると製作できません。

※巾は5mm、高さは10mm単位からご注文いただけます。

※標準チェーン式以外の対応機種、その他オプション仕様については巻末のオーダーガイドをご確認ください。

※標準チェーン式以外の対応機種については、製作可能寸法や価格が異なる場合があります。詳しくは別冊価格表をご確認ください。

※製品の特性上、柄の歪みや曲がりが発生する場合があります。

※透け感があるため、視線が気になる場所へご使用の場合はご注意ください。

標準メカカラー： **ブラウン**



RS291

シースルー

標準メカカラー： **ブラウン**



RS292

シースルー

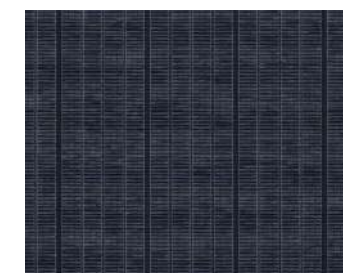

RS292

1目盛り：10cm



ザンエイ

RS291  
~RS292

価格ランク

LOW

A

B

C

D

E

F

G

HIGH

遮像性ランク

シースルー

標準 裾仕様



ヌード

ロールスクリーン

すだれ調

施工例を見る



防炎



## オモムキ

RS293  
~RS295

### 価格ランク

LOW

A

B

C

D

E

F

G

HIGH

### 遮像性ランク

シースルー

### 標準 裾仕様



ヌード



ロールスクリーン：RS295

## オモムキ RS293 - RS295

W2,000mm×H2,000mmの場合

標準参考価格 **70,000円** (税別)

組成：和紙65%・ポリエステル35%



F☆☆☆☆

### 標準仕様 (チェーン式)

製作可能寸法比率 (巾：高さ) ▶1：3

単位：円 (税別)

高さ (mm)	巾 (mm)	標準T型						
		300 ~500	505 ~800	805 ~1,200	1,205 ~1,600	1,605 ~2,000	2,005 ~2,400	2,405 ~2,700
100~800		37,700	39,100	45,500	49,800	58,100	67,200	75,000
810~1,200		40,700	43,500	49,900	55,900	62,000	72,000	79,500
1,210~1,600		44,000	47,800	58,400	61,700	66,300	76,900	83,900
1,610~2,000		—	53,400	65,600	67,800	<b>70,000</b>	83,300	88,500
2,010~2,400		—	59,800	73,400	77,200	81,500	99,100	102,000
2,410~2,800		—	—	81,500	85,700	96,100	113,400	114,900
2,810~3,000		—	—	86,500	89,900	102,500	124,000	126,300

※青文字の範囲は巾・高さ比1：3を超えると製作できません。

※巾は5mm、高さは10mm単位からご注文いただけます。

※標準チェーン式以外の対応機種、その他オプション仕様については巻末のオーダーガイドをご確認ください。

※標準チェーン式以外の対応機種については、製作可能寸法や価格が異なる場合があります。詳しくは別冊価格表をご確認ください。

※生地製の製法上、表情はランダムになります。

※製品の特性上、柄の歪みや曲がりが発生する場合があります。

標準メカカラー： ブラウン



RS293

シースルー

標準メカカラー： ブラウン



RS294

シースルー

標準メカカラー： ブラウン



RS295

シースルー

施工例を見る



防災



ロールスクリーン：RS297

## カザハナ RS296 - RS297

W2,000mm×H2,000mmの場合

標準参考価格 **55,000**円 (税別)

組成：ポリエステル100%



### 標準仕様 (チェーン式)

製作可能寸法比率 (巾：高さ) ▶ **1：5**

単位：円(税別)

メカタイプ 高さ (mm) ▶	標準T型				
	巾(mm) ▶ 300 ~500	505 ~800	805 ~1,200	1,205 ~1,600	1,605 ~2,000
100~ 800	28,900	31,200	36,500	39,700	43,400
810~1,200	31,900	34,600	41,400	44,900	46,700
1,210~1,600	<b>35,400</b>	38,500	46,200	49,000	52,300
1,610~2,000	<b>37,500</b>	42,100	50,800	53,800	<b>55,000</b>
2,010~2,400	<b>39,700</b>	45,700	53,900	59,300	61,200
2,410~2,800	<b>43,600</b>	<b>50,400</b>	57,800	63,900	68,900
2,810~3,000	—	<b>53,900</b>	59,900	66,500	69,500

※青文字の範囲は巾・高さ比1：5を超えると製作できません。

※巾は5mm、高さは10mm単位からご注文いただけます。

※標準チェーン式以外の対応機種、その他オプション仕様については巻末のオーダーガイドをご確認ください。

※標準チェーン式以外の対応機種については、製作可能寸法や価格が異なる場合があります。詳しくは別冊価格表をご確認ください。

※柄位置指定や、連窓の場合の柄合わせはできません。

※製品の特性上、柄の歪みや曲がりが発生する場合があります。

標準メカカラー： **ベージュ**



RS296

シースルー

標準メカカラー： **ブラウン**



RS297

シースルー



RS296

1目盛り：10cm



カザハナ

RS296  
~RS297

価格ランク

LOW

A

B

C

D

E

F

G

HIGH

遮像性ランク

シースルー

標準 裾仕様



ヌード

ロールスクリーン

すだれ調

施工例を見る



防災

# バス・水まわり | ロールスクリーン

## 標準仕様 P.55 — P.58

### 操作方法 チェーン式

チェーンを動かしてスクリーンの昇降を行う操作方法

※ロールスクリーン(チェーン式)と同様になります。  
詳細はP.14をご参照ください。

### メカカラー ホワイト



### 裾仕様 ヌード



ウエイトバーが見える仕様です。

## オプション(有償)

### ■ テンションバー

浴室のタイル地などへの取付けには、ビスを使わずに取付けられるテンションバー(有償オプション)のご使用がおすすめです。



長さ	価格
300 ~ 1,200mm	8,700円
1,205 ~ 2,000mm	11,600円

※詳細は別冊仕様書をご確認ください。

上記仕様の変更やその他オプションについては巻末のオーダーガイドをご確認ください。ご指定がない場合は、標準仕様にて製作いたします。

## 機能性

### ■ バス・水まわりスクリーン全点对応機能



#### 防汚

水溶性の汚れが染み込みにくい生地です。

一般のスクリーン



防汚機能付きスクリーン



### ■ P.56 ルプール (RS298~RS299)



#### 抗菌防臭加工

生地に付着した細菌の増殖を抑え、細菌による臭いを防ぐ加工を施しています。

#### 有効対象菌とその影響

対象菌	菌の影響
黄色ぶどう球菌	傷口の化膿・食中毒

#### 性能データ

試験方法	JIS L1902:2015 菌液吸収法(定量試験)
測定方法	混釈平板培養法
抗菌効果	抗菌活性値[A]:2.0以上

### ■ P.58 ウォタリー (RS300~RS308)



#### はっ水

はっ水加工を施した生地に表示しています。

※(一社)日本インテリア協会(NIF)による判定基準に適合しています。

### お手入れ上のご注意

バス・水まわりスクリーンは防かび加工とは異なりますので、かびが発生する場合があります。かびの予防には下記のお手入れをおすすめします。

- ▶ シャンプーや石けんなどが付着した場合は、かび発生の原因となりますので水で洗い流してください。
- ▶ スクリーンは濡れたままで巻き上げず、乾燥状態を保つようにしてください。
- ▶ こまめな換気で室内を乾燥させ、除湿を行ってください。



ロールスクリーン：RS298（オプション：テンションバー）

## ルプール RS298 - RS299

W2,000mm×H2,000mmの場合

標準参考価格 ▶ **55,000**円（税別）



F☆☆☆☆

組成：ポリエステル100%

標準仕様（チェーン式）

製作可能寸法比率（巾：高さ）▶ **1：3**

単位：円（税別）

メカタイプ 高さ(mm) ▶ 巾(mm)	バス小窓BD型		バス標準B型			
	100 ~295	300 ~500	505 ~800	805 ~1,200	1,205 ~1,600	1,605 ~2,000
100~ 800	27,600	28,900	31,200	36,500	39,700	43,400
810~1,200	29,700	31,900	34,600	41,400	44,900	46,700
1,210~1,600	—	35,400	38,500	46,200	49,000	52,300
1,610~2,000	—	—	42,100	50,800	53,800	55,000
2,010~2,200	—	—	45,700	53,900	59,300	61,200

※青文字の範囲は巾・高さ比1：3を超えると製作できません。

※巾は5mm、高さは10mm単位からご注文いただけます。

※バス小窓BD型とバス標準B型はメカ形状が異なります。

※標準チェーン式以外の対応機種、その他オプション仕様については巻末のオーダーガイドをご確認ください。

※標準チェーン式以外の対応機種については、製作可能寸法や価格が異なる場合があります。詳しくは別冊価格表をご確認ください。

※バス小窓BD型はウォッシュャブル不可となります。

※シャンプーや石けんなどが付着した場合は、かび発生の原因となりますので水で洗い流してください。



ルプール

RS298  
~RS299

価格ランク

LOW

A

B

C

D

E

F

G

HIGH

遮光性ランク

プライベート

標準 裾仕様



ヌード

ロールスクリーン  
バス・水まわり

施工例を見る



防炎

ウォッシュャブル



ロールスクリーン：RS308 壁紙：FE74176・FE74706 (2021-2023 FINE) フロアタイル：WD-1006 (2021-2023 FLOOR TILE)





ロールスクリーン：RS303

## ウォタリー RS300 - RS308

W1,900mm×H2,000mmの場合  
標準参考価格 **55,000**円 (税別)



組成：ポリエステル100%

### 標準仕様 (チェーン式)

製作可能寸法比率 (巾：高さ) ▶ **1：3**

単位：円(税別)

メカタイプ 巾(mm)▶ 高さ(mm)▼	バス小窓BD型		バス標準B型			
	100 ~295	300 ~500	505 ~800	805 ~1,200	1,205 ~1,600	1,605 ~1,900
100~ 800	27,600	28,900	31,200	36,500	39,700	43,400
810~1,200	29,700	31,900	34,600	41,400	44,900	46,700
1,210~1,600	—	35,400	38,500	46,200	49,000	52,300
1,610~2,000	—	—	42,100	50,800	53,800	55,000
2,010~2,200	—	—	45,700	53,900	59,300	61,200

※青文字の範囲は巾・高さ比1：3を超えると製作できません。

※巾は5mm、高さは10mm単位からご注文いただけます。

※バス小窓BD型とバス標準B型はメカ形状が異なります。

※標準チェーン式以外の対応機種、その他オプション仕様については巻末のオーダーガイドをご確認ください。

※標準チェーン式以外の対応機種については、製作可能寸法や価格が異なる場合があります。詳しくは別冊価格表をご確認ください。

※シャンプーや石けんなどが付着した場合は、かび発生の原因となりますので水で洗い流してください。

※透け感があるため、視線が気になる場所へご使用の場合はご注意ください。



◆RS300

ミディアム

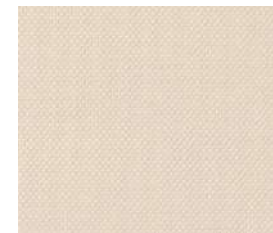

◆RS305

ミディアム



◆RS301

ミディアム



◆RS306

ミディアム



◆RS302

ミディアム



◆RS307

ミディアム



◆RS303

ミディアム



◆RS308

シースルー



◆RS304

シースルー



ウォタリー

RS300  
~RS308

価格ランク

LOW

A

B

C

D

E

F

G

HIGH

遮像性ランク

ミディアム

シースルー

標準仕様



ヌード

ロールスクリーン  
バス・水まわり

施工例を見る



防火



# 調光ロールスクリーン

Choko Roll Screen



調光ロールスクリーン：CP101 (P.61) 壁紙：FE74666 (2021-2023 FINE)

# 調光ロールスクリーンの標準仕様

P.59 — P.64

操作方法

チェーン式

チェーンを動かしてスクリーンの昇降を行う操作方法

スクリーンの厚地と薄地が前後で重なり合うことで、光を調節できます。

全開時



半開時



全閉時



操作方法を動画で  
ご覧いただけます。



※操作方法はロールスクリーン(チェーン式)と同様になります。(P.14参照)

メカカラー

ホワイト

ヘッド



ボトム



スクリーン仕様

厚地 約 75mm

薄地 約 50mm

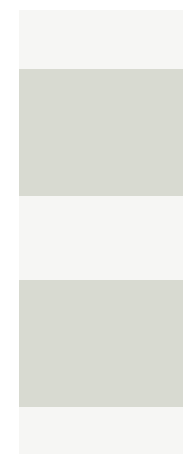

厚地 約 75mm

薄地 約 50mm

上記仕様の変更やその他オプションについては巻末のオーダーガイドをご確認ください。  
ご指定がない場合は、標準仕様にて製作いたします。



## ソフィス ライン

CP101  
~CP105

### 価格ランク

LOW

A

B

C

**D**

E

F

G

HIGH

### 遮像性ランク

ミディアム



調光ロールスクリーン：CP103



◆CP101

ミディアム



◆CP104

ミディアム



◆CP102

ミディアム



◆CP105

ミディアム

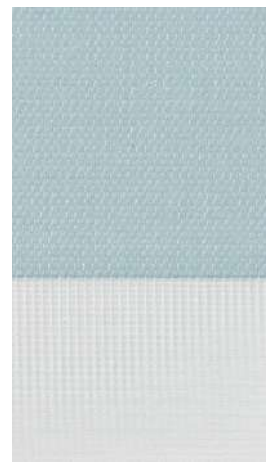

◆CP103

ミディアム

## ソフィスライン CP101 - CP105

W2,000mm×H2,000mmの場合

標準参考価格 **55,000**円 (税別)



F☆☆☆☆

組成：ポリエステル100%

### 標準仕様 (チェーン式)

製作可能寸法比率 (巾：高さ) ▶ 1：8

単位：円(税別)

メカタイプ	小窓UD型		標準TU型				
	巾(mm)	高さ(mm)	100 ~295	300 ~500	505 ~800	805 ~1,200	1,205 ~1,600
300~ 800	27,600	28,900	27,600	31,200	36,500	39,700	43,400
810~1,200	<b>29,700</b>	31,900	31,900	34,600	41,400	44,900	46,700
1,210~1,600	<b>32,100</b>	35,400	35,400	38,500	46,200	49,000	52,300
1,610~2,000	<b>34,700</b>	37,500	37,500	42,100	50,800	53,800	<b>55,000</b>
2,010~2,400	<b>37,700</b>	39,700	39,700	45,700	53,900	59,300	61,200
2,410~2,500	—	—	—	—	57,800	63,900	68,900

※青文字の範囲は巾・高さ比1：8を超えると製作できません。  
※巾は5mm、高さは10mm単位からご注文いただけます。

※小窓UD型と標準TU型はメカ形状が異なります。

※オプション仕様については巻末のオーダーガイドをご確認ください。

※製品の特性上、柄の歪みや曲がりが発生しやすいため、連窓取付の場合などには柄リピートが多少異なる場合があります。  
※遮像性の表示については、スクリーンドレープ部の測定値となります。



施工例を見る

防火



調光ロールスクリーン：CP107



ウッド  
ライン

CP106  
~CP107

価格ランク

LOW

A

B

C

D

E

F

G

HIGH

遮像性ランク

ミディアム

## ウッドライン CP106 - CP107

W2,000mm×H2,000mmの場合

標準参考価格 **70,000**円 (税別)



F☆☆☆☆

組成：ポリエステル100%

標準仕様 (チェーン式)

製作可能寸法比率 (巾：高さ) ▶ 1：8

単位：円 (税別)

メカタイプ	標準TU型					
	巾(mm)	高さ(mm)	巾(mm)	高さ(mm)	巾(mm)	高さ(mm)
小窓UD型	100 ~295	300 ~500	505 ~800	805 ~1,200	1,205 ~1,600	1,605 ~2,000
▼ 300~ 800	34,700	37,700	39,100	45,500	49,800	58,100
810~1,200	37,700	40,700	43,500	49,900	55,900	62,000
1,210~1,600	39,400	44,000	47,800	58,400	61,700	66,300
1,610~2,000	42,300	46,900	53,400	65,600	67,800	70,000
2,010~2,400	45,800	51,900	59,800	73,400	77,200	81,500

※青文字の範囲は巾・高さ比1：8を超えると製作できません。

※巾は5mm、高さは10mm単位からご注文いただけます。

※小窓UD型と標準TU型はメカ形状が異なります。

※オプション仕様については巻末のオーダーガイドをご確認ください。

※製品の特性上、柄の歪みや曲がりが発生しやすいため、連窓取付の場合などには柄リピートが多少異なる場合があります。  
※遮像性の表示については、スクリーンドレープ部の測定値となります。



◆CP106

ミディアム



◆CP107

ミディアム



施工例を見る



防炎



## イルネ ライン

CP108  
~CP109

### 価格ランク

LOW

A

B

C

D

E

F

G

HIGH

### 遮像性ランク

ミディアム



調光ロールスクリーン：CP109 壁紙：FE74170 (2021-2023 FINE) フロアタイル：IS-1043 (2021-2023 FLOOR TILE)

## イルネライン CP108 - CP109

W2,000mm×H2,000mmの場合

標準参考価格 **70,000**円(税別)



F☆☆☆☆

組成：ポリエステル100%

### 標準仕様 (チェーン式)

製作可能寸法比率 (巾：高さ) ▶ 1：5

単位：円(税別)

メカタイプ	標準TU型					
	巾(mm)	300 ~500	505 ~800	805 ~1,200	1,205 ~1,600	1,605 ~2,000
高さ(mm)	300~800	37,700	39,100	45,500	49,800	58,100
	810~1,200	40,700	43,500	49,900	55,900	62,000
	1,210~1,600	44,000	47,800	58,400	61,700	66,300
	1,610~2,000	46,900	53,400	65,600	67,800	<b>70,000</b>
	2,010~2,400	51,900	59,800	73,400	77,200	81,500
	2,410~2,500	—	—	81,500	85,700	96,100

※青文字の範囲は巾・高さ比1：5を超えると製作できません。

※巾は5mm、高さは10mm単位からご注文いただけます。

※オプション仕様については巻末のオーダーガイドをご確認ください。

※製品の特性上、柄の歪みや曲がりが発生しやすいため、連窓取付の場合などには柄リピートが多少異なる場合があります。  
※遮像性の表示については、スクリーンドレープ部の測定値となります。



◆CP108

ミディアム



◆CP109

ミディアム

施工例を見る



防災



調光ロールスクリーン：CP110

## シェイリーライン CP110 - CP112

W2,000mm×H2,000mmの場合

標準参考価格 **70,000**円 (税別)



F☆☆☆☆

3級

組成：ポリエステル100%

### 標準仕様 (チェーン式)

製作可能寸法比率 (巾：高さ) ▶ **1：8**

単位：円 (税別)

メカタイプ	標準TU型					
	巾(mm)	300 ~500	505 ~800	805 ~1,200	1,205 ~1,600	1,605 ~2,000
高さ(mm)	300~800	37,700	39,100	45,500	49,800	58,100
	810~1,200	40,700	43,500	49,900	55,900	62,000
	1,210~1,600	44,000	47,800	58,400	61,700	66,300
	1,610~2,000	46,900	53,400	65,600	67,800	<b>70,000</b>
	2,010~2,400	51,900	59,800	73,400	77,200	81,500

※巾は5mm、高さは10mm単位からご注文いただけます。

※オプション仕様については巻末のオーダーガイドをご確認ください。

※製品の特性上、柄の歪みや曲がりが発生しやすいため、連窓取付の場合などには柄リピートが多少異なる場合があります。

※遮光性、透像性表示については、スクリーンドレープ部の測定値となります。

※製品の特性上、完全に遮光することはできません。



CP110

遮光3級



CP111

遮光3級



CP112

遮光3級



シェイリー  
ライン

CP110  
~CP112

価格ランク

LOW

A

B

C

D

**E**

F

G

HIGH

透像性ランク

遮光

施工例を見る



防炎

遮光



# バーチカルブラインド

Vertical Blind



バーチカルブラインド : VB101 (P.67) 壁紙 : FE74011 (2021-2023 FINE) フロアタイル : WD-1023 (2021-2023 FLOOR TILE)



# バーチカルブラインドの標準仕様

P.65 — P.80

操作方法

コード&ボタン式

ルーバーの開閉はコードで、角度調整はボタンで行います

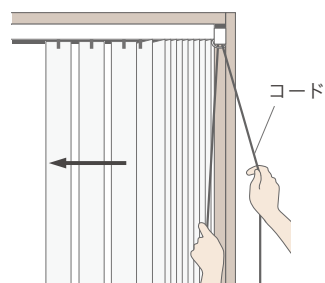

## ルーバーの開閉方法

コードをゆっくりと下に引き、開閉を行います。

## 操作時のご注意

開閉の際は、ルーバーの角度をレールに対して垂直の状態にて操作してください。

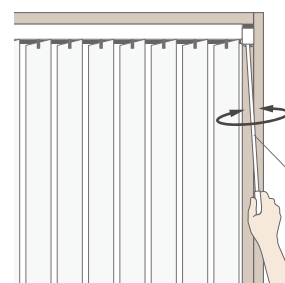

## ルーバーの角度調節

ボタンを回転させてルーバーの角度を調節します。

ボタン

■ 製品高さ、および取り付け高さが3,000mm以下の場合、ボタンでのちよい開けも可能です。

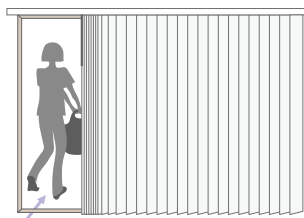
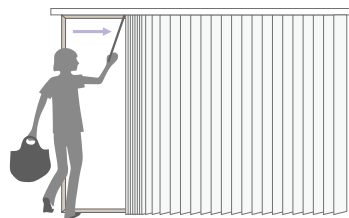

※ちよい開けができるのはボタン側のみとなります。

操作方法を動画でご覧いただけます。



メカカラー

ホワイト

ホワイト



裾仕様

袋縫い(縫製)・ボトムコード付



※ ボトムコードが不要な方は外してのご使用も可能です。  
ボトムコードを外した場合、ルーバーがばたつくことがあります。

ルーバー仕様

ルーバー巾100mm/重なり巾10mm

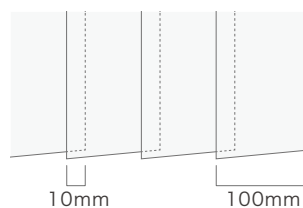

上記仕様の変更やその他オプションについては巻末のオーダーガイドをご確認ください。  
ご指定がない場合は、標準仕様にて製作いたします。

# セレクトカラー 40 V VB101 - VB140

W2,000mm×H2,000mmの場合

標準参考価格 **45,000**円 (税別)



F☆☆☆☆

組成：ポリエステル100%

## 標準仕様 (コード&ボタン式)

製作可能最大面積 ▶ **12m<sup>2</sup>**

単位：円 (税別)

メカタイプ	標準TV型								
	巾(mm) ▶								
高さ (mm) ▼	300 ~1,200	1,210 ~1,600	1,610 ~2,000	2,010 ~2,400	2,410 ~2,800	2,810 ~3,200	3,210 ~3,600	3,610 ~4,000	
500~1,000	31,400	34,000	36,100	42,300	45,700	52,500	59,700	68,900	
1,010~1,400	34,700	37,000	39,000	50,000	52,500	58,100	65,100	74,600	
1,410~1,800	38,000	40,700	41,900	55,600	58,100	65,900	73,300	80,500	
1,810~2,200	41,100	43,900	<b>45,000</b>	61,800	64,400	72,500	79,900	86,000	
2,210~2,600	44,200	47,100	48,600	68,000	70,800	78,900	85,900	91,400	
2,610~3,000	47,600	50,100	52,600	73,400	76,200	83,700	90,900	96,700	
3,010~3,400	49,300	51,800	54,300	75,900	78,900	86,700	<b>95,200</b>	<b>102,000</b>	
3,410~3,800	51,500	54,800	58,900	78,100	81,000	<b>90,700</b>	<b>99,600</b>	—	
3,810~4,000	53,600	58,200	63,100	81,400	84,600	<b>94,800</b>	—	—	

※青文字の範囲は最大面積12m<sup>2</sup>を超えると製作できません。

※巾・高さとも10mm単位からご注文いただけます。

※標準コード&ボタン式以外の対応機種、その他オプション仕様については巻末のオーダーガイドをご確認ください。

※標準コード&ボタン式以外の対応機種については、製作可能寸法や価格が異なる場合があります。

詳しくは別冊価格表をご確認ください。

現品は次ページに掲載しております。▶▶▶



パーチカルブラインド：VB132（オプション：裾仕様 巻込み／詳細 P.120） ロールスクリーン：RS132（P.15）



パーチカルブラインド：VB110



パーチカルブラインド：VB103

ホワイト

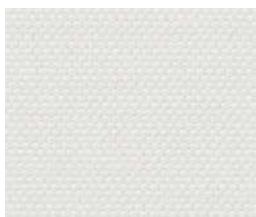

◆VB101 プライベート  
RS101 (ロールスクリーン)

オフホワイト

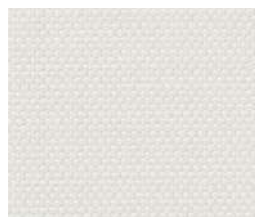

◆VB104 プライベート  
RS104 (ロールスクリーン)

アイボリー

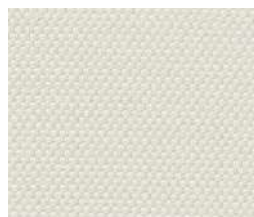

◆VB107 プライベート  
RS107 (ロールスクリーン)

ベージュ



◆VB110 プライベート  
RS110 (ロールスクリーン)

ブラウン



◆VB113 ミディアム  
RS113 (ロールスクリーン)

ホワイトスモーク



◆VB102 プライベート  
RS102 (ロールスクリーン)

ミルクティ



◆VB105 プライベート  
RS105 (ロールスクリーン)

ローズブラウン

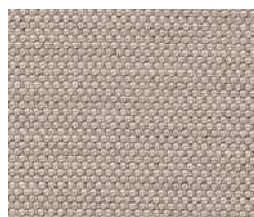

◆VB108 ミディアム  
RS108 (ロールスクリーン)

モカ



◆VB111 ミディアム  
RS111 (ロールスクリーン)

チョコレート



◆VB114 ミディアム  
RS114 (ロールスクリーン)

ライトグレー



◆VB103 プライベート  
RS103 (ロールスクリーン)

アイスグレー



◆VB106 プライベート  
RS106 (ロールスクリーン)

ウォームグレー

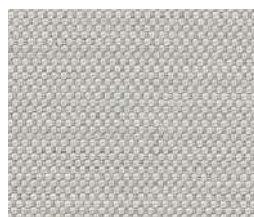

◆VB109 プライベート  
RS109 (ロールスクリーン)

ダークグレー



◆VB112 ミディアム  
RS112 (ロールスクリーン)

ブラック



◆VB115 ミディアム  
RS115 (ロールスクリーン)



セレクト  
カラー 40V

VB101  
~VB140

価格ランク

LOW

A

B

C

D

E

F

G

HIGH

遮像性ランク

プライベート

ミディアム

標準 裾仕様



袋縫い

パールオレンジ



◆VB116 プライベート  
RS116 (ロールスクリーン)

クリーム

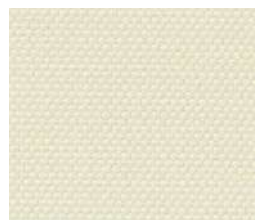

◆VB121 プライベート  
RS121 (ロールスクリーン)

ミントグリーン



◆VB126 プライベート  
RS126 (ロールスクリーン)

ベビーブルー



◆VB131 プライベート  
RS131 (ロールスクリーン)

ブルーグレー

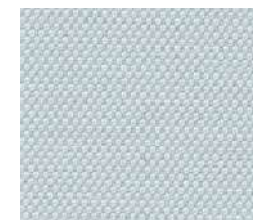

◆VB136 プライベート  
RS136 (ロールスクリーン)

シェルピンク



◆VB117 プライベート  
RS117 (ロールスクリーン)

サンシャインイエロー



◆VB122 プライベート  
RS122 (ロールスクリーン)

ライムグリーン



◆VB127 プライベート  
RS127 (ロールスクリーン)

アイスグリーン



◆VB132 プライベート  
RS132 (ロールスクリーン)

ラベンダー

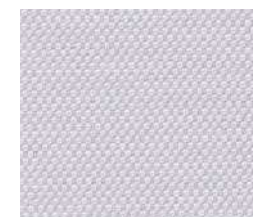

◆VB137 プライベート  
RS137 (ロールスクリーン)

ベビーピンク



◆VB118 プライベート  
RS118 (ロールスクリーン)

レモンイエロー



◆VB123 プライベート  
RS123 (ロールスクリーン)

グリーンイエロー

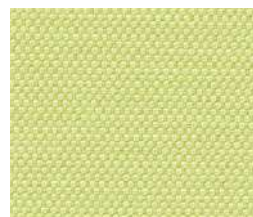

◆VB128 プライベート  
RS128 (ロールスクリーン)

ターコイズブルー



◆VB133 プライベート  
RS133 (ロールスクリーン)

オールドローズ



◆VB138 プライベート  
RS138 (ロールスクリーン)

コーラルレッド



◆VB119 ミディアム  
RS119 (ロールスクリーン)

イエロー



◆VB124 プライベート  
RS124 (ロールスクリーン)

リーフグリーン



◆VB129 プライベート  
RS129 (ロールスクリーン)

デニムブルー



◆VB134 ミディアム  
RS134 (ロールスクリーン)

パープルグレー

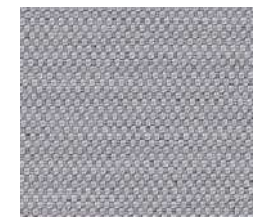

◆VB139 プライベート  
RS139 (ロールスクリーン)

レッド



◆VB120 ミディアム  
RS120 (ロールスクリーン)

パンプキン



◆VB125 プライベート  
RS125 (ロールスクリーン)

ダークグリーン



◆VB130 ミディアム  
RS130 (ロールスクリーン)

ネイビー



◆VB135 ミディアム  
RS135 (ロールスクリーン)

パーガンディ



◆VB140 ミディアム  
RS140 (ロールスクリーン)

施工例を見る



防炎

ウォッシュアブル



パーチカルブラインド：VB148 ロールスクリーン：RS158 (P.19)



パーチカルブラインド：VB151

## セレクトナチュラル V VB141 - VB154

W2,000mm×H2,000mmの場合

カーテン・壁紙  
コーディネートシリーズ

標準参考価格 **70,000**円 (税別)



組成：ポリエステル100%

標準仕様 (コード&ボタン式)

単位：円 (税別)

メカタイプ 高さ (mm)	標準TV型								
	巾 (mm)	300 ~1,200	1,210 ~1,600	1,610 ~2,000	2,010 ~2,400	2,410 ~2,800	2,810 ~3,200	3,210 ~3,600	3,610 ~4,000
▼ 500~1,000		45,500	49,800	58,100	67,200	75,000	83,300	94,700	103,000
1,010~1,400		49,900	55,900	62,000	72,000	79,500	88,200	101,000	109,700
1,410~1,800		58,400	61,700	66,300	76,900	83,900	93,100	107,300	116,400
1,810~2,200		65,600	67,800	<b>70,000</b>	83,300	88,500	97,900	113,700	123,000
2,210~2,600		73,400	77,200	81,500	99,100	102,000	107,000	120,000	129,700
2,610~3,000		81,500	85,700	96,100	113,400	114,900	119,000	126,300	136,400

※巾・高さとも10mm単位からご注文いただけます。

※標準コード&ボタン式以外の対応機種、その他オプション仕様については巻末のオーダーガイドをご確認ください。

※標準コード&ボタン式以外の対応機種については、製作可能寸法や価格が異なる場合があります。

詳しくは別冊価格表をご確認ください。



セレクト  
ナチュラルV

VB141  
~VB154

価格ランク

LOW

A

B

C

D

E

F

G

HIGH

遮光性ランク

プライバシー

ミディアム

標準 裾仕様



袋縫い



◆VB141 プライベート  
RS151 (ロールスクリーン)



カーテン：OP6601 ※1



壁紙：FE74004 ※2



◆VB146 プライベート  
RS156 (ロールスクリーン)



カーテン：OP6606 ※1

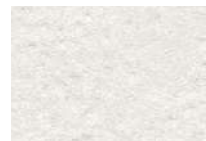

壁紙：FE74002 ※2



◆VB151 プライベート  
RS161 (ロールスクリーン)



カーテン：OP6611 ※1

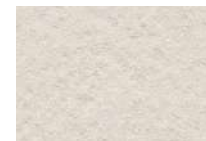

壁紙：FE74008 ※2



◆VB142 プライベート  
RS152 (ロールスクリーン)

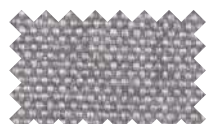

カーテン：OP6602 ※1



壁紙：FE74007 ※2

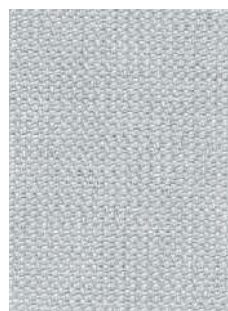

◆VB147 プライベート  
RS157 (ロールスクリーン)

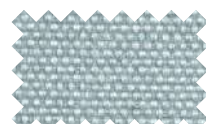

カーテン：OP6607 ※1



壁紙：FE74003 ※2



◆VB152 プライベート  
RS162 (ロールスクリーン)

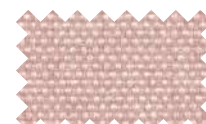

カーテン：OP6612 ※1



壁紙：FE74005 ※2



◆VB143 ミディアム  
RS153 (ロールスクリーン)



カーテン：OP6603 ※1



壁紙：FE74015 ※2



◆VB148 プライベート  
RS158 (ロールスクリーン)

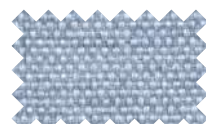

カーテン：OP6608 ※1



壁紙：FE74006 ※2



◆VB153 プライベート  
RS163 (ロールスクリーン)

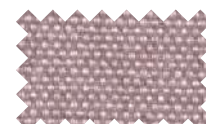

カーテン：OP6613 ※1



壁紙：FE74009 ※2



◆VB144 プライベート  
RS154 (ロールスクリーン)



カーテン：OP6604 ※1

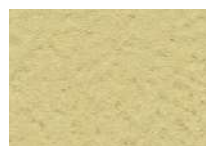

壁紙：FE74012 ※2



◆VB149 ミディアム  
RS159 (ロールスクリーン)

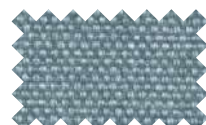

カーテン：OP6609 ※1



壁紙：FE74010 ※2



◆VB154 ミディアム  
RS164 (ロールスクリーン)

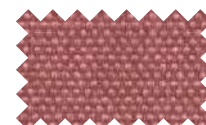

カーテン：OP6614 ※1



壁紙：FE74013 ※2



◆VB145 ミディアム  
RS155 (ロールスクリーン)

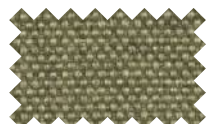

カーテン：OP6605 ※1



壁紙：FE74014 ※2



◆VB150 ミディアム  
RS160 (ロールスクリーン)



カーテン：OP6610 ※1



壁紙：FE74011 ※2

※1 カーテンOP品番は、弊社見本帳「シンプルオーダー vol.2」掲載商品です。当見本帳と有効期限が異なります。非防災商品ですので、選定の際はご注意ください。  
※2 壁紙FE品番は、弊社見本帳「ファイン 2021-2023」掲載商品です。当見本帳と有効期限が異なりますのでご注意ください。

施工例を見る



防災

ウォッシュャブル

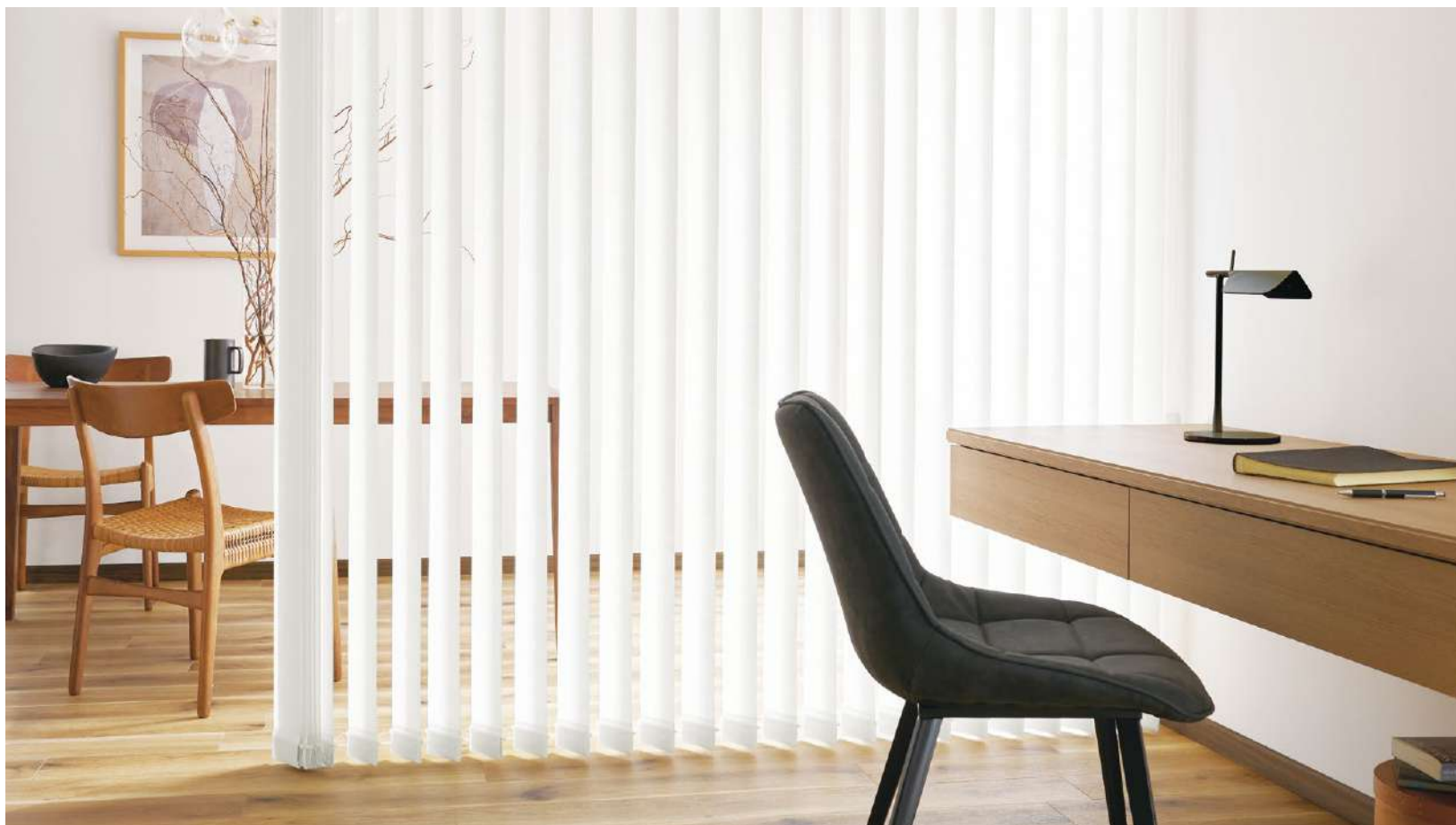

パーチカルブラインド：VB155 フロアタイル：WD-1037 (2021-2023 FLOOR TILE)



パーチカルブラインド：VB160 A仕様 (オプション：裾仕様 巻込み／詳細 P.120 ボトムコード無し)





フォルムシリーズ

VB155  
~VB157  
VB158  
~VB160

価格ランク

LOW
A
B
C
D
E
F(ライン)
G(ウェーブ)
HIGH

遮像性ランク

プライバシー

標準 裾仕様



袋縫い

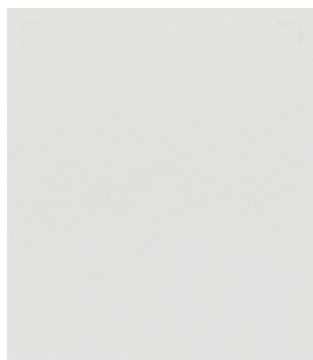

◆VB155 ラインフォルム  
VB158 ウェーブフォルム  
プライバシー



◆VB156 ラインフォルム  
VB159 ウェーブフォルム  
プライバシー



◆VB157 ラインフォルム  
VB160 ウェーブフォルム  
プライバシー

ラインフォルム  
VB155 - VB157

W2,000mm×H2,000mmの場合

標準参考価格 **105,000**円(税別)



F☆☆☆☆

組成: ポリエステル100%  
(再生糸10%以上使用)

標準仕様(コード&バトン式)

単位:円(税別)

メカタイプ	標準TV型							
巾(mm)	300	1,210	1,610	2,010	2,410	2,810	3,210	3,610
高さ(mm)	~1,200	~1,600	~2,000	~2,400	~2,800	~3,200	~3,600	~4,000
500~1,000	55,200	69,300	87,400	96,100	107,200	118,400	136,200	147,600
1,010~1,400	59,900	73,500	91,600	100,300	114,900	126,600	147,200	159,100
1,410~1,800	69,000	81,300	96,300	109,000	122,700	134,800	158,200	170,600
1,810~2,200	78,100	92,200	<b>105,000</b>	121,600	130,400	143,100	169,300	182,100
2,210~2,600	85,600	103,400	112,100	126,100	138,200	151,300	180,300	193,600
2,610~3,000	97,100	116,600	119,900	133,600	146,000	159,500	191,300	205,100

※巾・高さとも10mm単位からご注文いただけます。  
※標準コード&バトン式以外の対応機種、その他オプション仕様については巻末のオーダーガイドをご確認ください。  
※標準コード&バトン式以外の対応機種については、製作可能寸法や価格が異なる場合があります。  
詳しくは別冊価格表をご確認ください。

標準仕様(コード&バトン式)

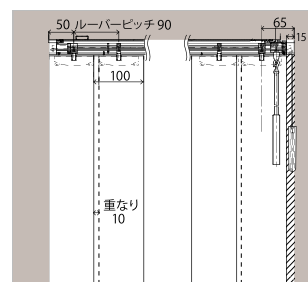

P66掲載の標準仕様に準じます。

ウェーブフォルム  
VB158 - VB160

W2,000mm×H2,000mmの場合

標準参考価格 **130,000**円(税別)



F☆☆☆☆

組成: ポリエステル100%  
(再生糸10%以上使用)

標準仕様(コード&バトン式)

単位:円(税別)

メカタイプ	標準TV型							
巾(mm)	300	1,210	1,610	2,010	2,410	2,810	3,210	3,610
高さ(mm)	~1,200	~1,600	~2,000	~2,400	~2,800	~3,200	~3,600	~4,000
500~1,000	67,600	79,800	98,200	109,500	119,200	137,300	165,900	176,900
1,010~1,400	77,700	88,400	107,900	119,600	133,500	157,700	187,900	199,400
1,410~1,800	82,100	97,700	119,400	132,500	147,500	168,300	209,900	221,900
1,810~2,200	88,900	106,500	<b>130,000</b>	149,800	159,700	186,900	227,900	244,400
2,210~2,600	99,300	125,400	142,500	162,300	185,700	199,400	235,000	253,000
2,610~3,000	109,800	136,500	158,300	177,700	199,900	214,900	242,000	259,900

※ご注文の際は取付位置に合わせて右図のA仕様・B仕様をご指定ください。  
※巾・高さとも10mm単位からご注文いただけます。  
※標準コード&バトン式以外の対応機種、その他オプション仕様については巻末のオーダーガイドをご確認ください。  
※標準コード&バトン式以外の対応機種については、製作可能寸法や価格が異なる場合があります。  
詳しくは別冊価格表をご確認ください。

A仕様・B仕様を必ずご指定ください。

A仕様(コード&バトン式)

■ 枠内天井付用

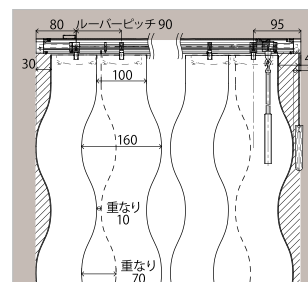

ルーバーがレール巾内に納まる仕様です。全閉時においても、両サイド(斜線部)に隙間ができますのでご了承ください。

B仕様(コード&バトン式)

■ 枠外正面付用

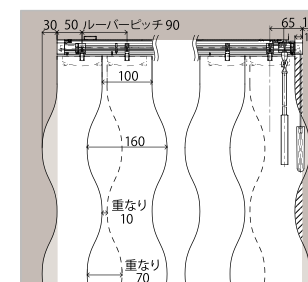

ルーバーがレール巾よりせり出す仕様です。全閉時においても、操作側(斜線部)に隙間ができますのでご了承ください。隙間をなくしたい方は、枠内サイズより15mm以上長い巾サイズにご注文ください。

施工例を見る



防炎

※繊維に粗密感がある生地のため、表情はランダムになります。



ヘリン V

VB161  
~VB163

価格ランク

LOW

A

B

C

D

E

F

G

HIGH

遮像性ランク

ミディアム

標準 裾仕様



袋縫い



パーチカルブラインド：VB161 壁紙：FE74285 (2021-2023 FINE)

ヘリン V  
VB161 - VB163

W2,000mm×H2,000mmの場合

標準参考価格 105,000円(税別)



F☆☆☆☆

組成：ポリエステル100%

標準仕様 (コード&パトンス)

単位：円(税別)

メカタイプ	標準TV型								
	高さ(mm)	300 巾(mm)	1,210 ~1,600	1,610 ~2,000	2,010 ~2,400	2,410 ~2,800	2,810 ~3,200	3,210 ~3,600	3,610 ~4,000
▼	500~1,000	55,200	69,300	87,400	96,100	107,200	118,400	136,200	147,600
	1,010~1,400	59,900	73,500	91,600	100,300	114,900	126,600	147,200	159,100
	1,410~1,800	69,000	81,300	96,300	109,000	122,700	134,800	158,200	170,600
	1,810~2,200	78,100	92,200	105,000	121,600	130,400	143,100	169,300	182,100
	2,210~2,600	85,600	103,400	112,100	126,100	138,200	151,300	180,300	193,600
	2,610~3,000	97,100	116,600	119,900	133,600	146,000	159,500	191,300	205,100

※巾・高さとも10mm単位からご注文いただけます。

※標準コード&パトンス以外の対応機種、その他オプション仕様については巻末のオーダーガイドをご確認ください。

※標準コード&パトンス以外の対応機種については、製作可能寸法や価格が異なる場合があります。

詳しくは別冊価格表をご確認ください。



◆VB161  
RS181 (ロールスクリーン)

ミディアム



◆VB163  
RS183 (ロールスクリーン)

ミディアム



◆VB162  
RS182 (ロールスクリーン)

ミディアム

施工例を見る



防災

※製品の特性上、柄の歪みや曲がりが発生する場合があります。



バーチカルブラインド：VB166 フロアタイル：WD-1026-W (2021-2023 FLOOR TILE)

## 抗ウイルス加工・制菌加工

繊維上の特定のウイルスを減少させる抗ウイルス加工を施しています。抗菌性能も有しており、2つのSEKマークを取得したブラインドです。



抗ウイルス加工 制菌加工

### 【抗ウイルス加工のメカニズム】

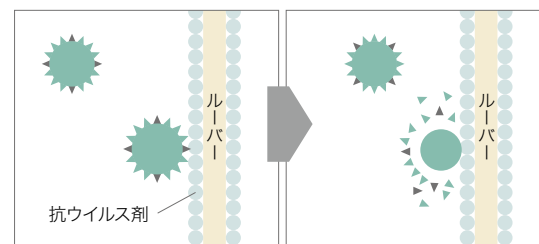

- 1 ルーバーの表面にウイルスが接触する
- 2 ウイルスの外膜を変性させ減少させる

### △注意

- 抗ウイルス加工は、病気の治療や予防を目的とするものではありません。
- 抗ウイルス性試験は、ウイルス株：ATCCVR-1679(エンベロープ有)を25°Cで2時間放置して実施しています。
- 抗ウイルス加工は、ウイルスの動きを抑制するものではありません。
- 製品自体が空気中に漂うウイルスを攻撃し、室内のウイルス量を減少させるものではありません。



クリネス  
バーチ

VB164  
~VB167

### 価格ランク

LOW

A

B

C

D

E

F

G

HIGH

### 遮像性ランク

プライバシー

### 標準 裾仕様



袋縫い



◆VB164  
RS199 (ロールスクリーン)

プライバシー



◆VB166  
RS201 (ロールスクリーン)

プライバシー



◆VB165  
RS200 (ロールスクリーン)

プライバシー



◆VB167  
RS202 (ロールスクリーン)

プライバシー

## クリネスバーチ VB164 - VB167

W2,000mm×H2,000mmの場合

標準参考価格 **105,000**円 (税別)



組成：ポリエステル100%  
(再生糸10%以上使用)

### 標準仕様 (コード&ボタン式)

単位：円 (税別)

メカタイプ	標準TV型							
巾(mm)	300	1,210	1,610	2,010	2,410	2,810	3,210	3,610
高さ(mm)	~1,200	~1,600	~2,000	~2,400	~2,800	~3,200	~3,600	~4,000
▼ 500~1,000	55,200	69,300	87,400	96,100	107,200	118,400	136,200	147,600
1,010~1,400	59,900	73,500	91,600	100,300	114,900	126,600	147,200	159,100
1,410~1,800	69,000	81,300	96,300	109,000	122,700	134,800	158,200	170,600
1,810~2,200	78,100	92,200	<b>105,000</b>	121,600	130,400	143,100	169,300	182,100
2,210~2,600	85,600	103,400	112,100	126,100	138,200	151,300	180,300	193,600
2,610~3,000	97,100	116,600	119,900	133,600	146,000	159,500	191,300	205,100

※巾・高さとも10mm単位からご注文いただけます。  
※標準コード&ボタン式以外の対応機種、その他オプション仕様については巻末のオーダーガイドをご確認ください。  
※標準コード&ボタン式以外の対応機種については、製作可能寸法や価格が異なる場合があります。  
詳しくは別冊価格表をご確認ください。

施工例を見る



防災

ウォッシュアブル



フルフィ V

VB168  
~VB173

価格ランク

LOW

A

B

C

D

E

F

G

HIGH

遮像性ランク

ミディアム

標準 裾仕様



袋縫い



パーチカルブラインド：VB170 ロールスクリーン：RS216 (P.34)  
壁紙：FE74188 (2021-2023 FINE)

フルフィ V  
VB168 - VB173

W2,000mm×H2,000mmの場合

標準参考価格 **105,000**円(税別)



F☆☆☆☆

組成：ポリエステル100%  
機能性繊維：涼<sup>レ</sup>や<sup>SE</sup>

標準仕様 (コード&ボタン式)

単位：円(税別)

メカタイプ	標準TV型							
	巾(mm)							
高さ(mm)	300 ~1,200	1,210 ~1,600	1,610 ~2,000	2,010 ~2,400	2,410 ~2,800	2,810 ~3,200	3,210 ~3,600	3,610 ~4,000
500~1,000	55,200	69,300	87,400	96,100	107,200	118,400	136,200	147,600
1,010~1,400	59,900	73,500	91,600	100,300	114,900	126,600	147,200	159,100
1,410~1,800	69,000	81,300	96,300	109,000	122,700	134,800	158,200	170,600
1,810~2,200	78,100	92,200	<b>105,000</b>	121,600	130,400	143,100	169,300	182,100
2,210~2,600	85,600	103,400	112,100	126,100	138,200	151,300	180,300	193,600
2,610~3,000	97,100	116,600	119,900	133,600	146,000	159,500	191,300	205,100

※巾・高さとも10mm単位からご注文いただけます。

※標準コード&ボタン式以外の対応機種、その他オプション仕様については巻末のオーダーガイドをご確認ください。

※標準コード&ボタン式以外の対応機種については、製作可能寸法や価格が異なる場合があります。

詳しくは別冊価格表をご確認ください。

施工例を見る



防炎

ウォッシュブル

遮熱(厚地)

遮熱

機能性繊維を使用し遮熱効果を高めたブラインドです。

【窓ガラスのみの場合】

複層ガラス窓

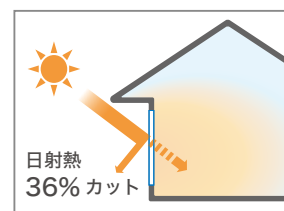

【パーチカルブラインドを付けた場合】

複層ガラス窓+パーチカルブラインド VB168

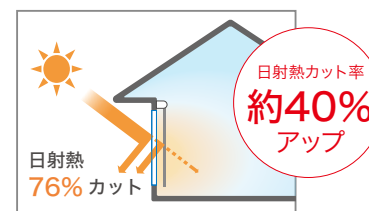

※日射熱取得率の算出条件など、詳細につきましては別冊仕様書をご参照ください。



◆VB168

RS214 (ロールスクリーン)

ミディアム



◆VB171

RS217 (ロールスクリーン)

ミディアム



◆VB169

RS215 (ロールスクリーン)

ミディアム

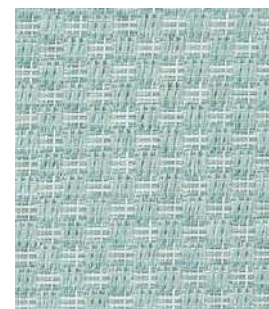

◆VB172

RS218 (ロールスクリーン)

ミディアム



◆VB170

RS216 (ロールスクリーン)

ミディアム



◆VB173

RS219 (ロールスクリーン)

ミディアム

## 遮熱

裏面にシルバーコーティング加工を施し遮熱効果を高めたブラインドです。

【窓ガラスのみの場合】  
複層ガラス窓

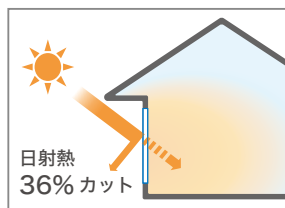

【バーチカルブラインドを付けた場合】  
複層ガラス窓+バーチカルブラインド VB174

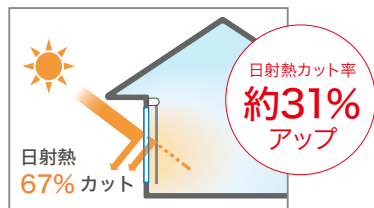

※日射熱取得率の算出条件など、詳細につきましては別冊仕様書をご参照ください。

ルーバー裏面写真



バーチカルブラインド：VB174

## リフレイト V VB174 - VB176

W2,000mm×H2,000mmの場合

標準参考価格 **130,000**円 (税別)



組成：表面 ポリ塩化ビニル77%・ポリエステル23%  
裏面 アルミニウム

標準仕様 (コード&ボタン式)

単位：円 (税別)

メカタイプ	標準TV型								
高さ(mm)	巾(mm)	300 ~1,200	1,210 ~1,600	1,610 ~2,000	2,010 ~2,400	2,410 ~2,800	2,810 ~3,200	3,210 ~3,600	3,610 ~4,000
500~1,000	▼	67,600	79,800	98,200	109,500	119,200	137,300	165,900	176,900
1,010~1,400		77,700	88,400	107,900	119,600	133,500	157,700	187,900	199,400
1,410~1,800		82,100	97,700	119,400	132,500	147,500	168,300	209,900	221,900
1,810~2,200		88,900	106,500	<b>130,000</b>	149,800	159,700	186,900	227,900	244,400
2,210~2,600		99,300	125,400	142,500	162,300	185,700	199,400	235,000	253,000
2,610~3,000		109,800	136,500	158,300	177,700	199,900	214,900	242,000	259,900

※巾・高さとも10mm単位からご注文いただけます。

※標準コード&ボタン式以外の対応機種、その他オプション仕様については巻末のオーダーガイドをご確認ください。

※標準コード&ボタン式以外の対応機種については、製作可能寸法や価格が異なる場合があります。

詳しくは別冊価格表をご確認ください。

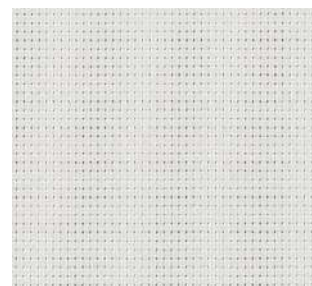

◆VB174  
RS220 (ロールスクリーン)

シースルー

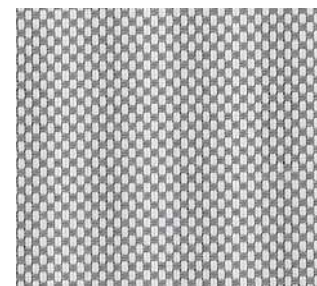

◆VB176  
RS222 (ロールスクリーン)

シースルー



◆VB175  
RS221 (ロールスクリーン)

シースルー



リフレイト V

VB174  
~VB176

価格ランク

LOW

A

B

C

D

E

F

G

HIGH

遮像性ランク

シースルー

標準仕様



袋縫い

施工例を見る



防災

遮熱(厚地)



パーチカルブラインド : VB184 フロアタイル : WD-1079 (2021-2023 FLOOR TILE)



ラフネルV

VB177  
~VB185

価格ランク

LOW

A

B

C

D

E

F

G

HIGH

遮光性ランク

遮光

標準仕様



袋縫い

施工例を見る



防災

遮光



パーチカルブラインド：VB177 壁紙：FE74170（2021-2023 FINE）

ラフネル V  
VB177 - VB185

W2,000mm×H2,000mmの場合

カーテン  
コーディネートシリーズ

標準参考価格 **105,000**円（税別）



F☆☆☆☆

組成：ポリエステル100%

標準仕様（コード&ボタン式）

単位：円（税別）

メカタイプ	標準TV型								
	巾(mm)	300 ~1,200	1,210 ~1,600	1,610 ~2,000	2,010 ~2,400	2,410 ~2,800	2,810 ~3,200	3,210 ~3,600	3,610 ~4,000
高さ(mm)	500~1,000	55,200	69,300	87,400	96,100	107,200	118,400	136,200	147,600
	1,010~1,400	59,900	73,500	91,600	100,300	114,900	126,600	147,200	159,100
	1,410~1,800	69,000	81,300	96,300	109,000	122,700	134,800	158,200	170,600
	1,810~2,200	78,100	92,200	<b>105,000</b>	121,600	130,400	143,100	169,300	182,100
	2,210~2,600	85,600	103,400	112,100	126,100	138,200	151,300	180,300	193,600
	2,610~3,000	97,100	116,600	119,900	133,600	146,000	159,500	191,300	205,100

※巾・高さとも10mm単位からご注文いただけます。

※標準コード&ボタン式以外の対応機種、その他オプション仕様については巻末のオーダーガイドをご確認ください。

※標準コード&ボタン式以外の対応機種については、製作可能寸法や価格が異なる場合があります。

詳しくは別冊価格表をご確認ください。



◆VB177 遮光3級  
RS227（ロールスクリーン）



カーテン：OP6719 ※1



◆VB180 遮光3級  
RS230（ロールスクリーン）



カーテン：OP6720 ※1



◆VB183 遮光3級  
RS233（ロールスクリーン）

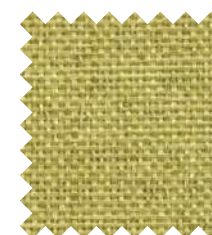

カーテン：OP6725 ※1



◆VB178 遮光3級  
RS228（ロールスクリーン）



カーテン：OP6721 ※1



◆VB181 遮光3級  
RS231（ロールスクリーン）



カーテン：OP6722 ※1



◆VB184 遮光3級  
RS234（ロールスクリーン）

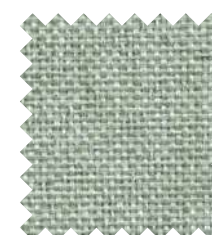

カーテン：OP6723 ※1



◆VB179 遮光2級  
RS229（ロールスクリーン）



カーテン：OP6727 ※1

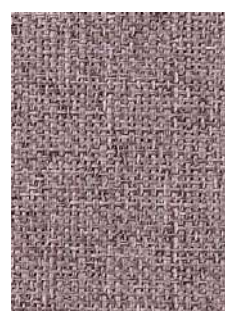

◆VB182 遮光3級  
RS232（ロールスクリーン）

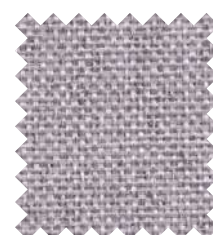

カーテン：OP6724 ※1



◆VB185 遮光2級  
RS235（ロールスクリーン）



カーテン：OP6726 ※1

※1 カーテンOP品番は、弊社見本帳「シンプルオーダー vol.2」掲載商品です。当見本帳と有効期限が異なります。非防災商品ですので、選定の際はご注意ください。

※生地製の製法上、表情はランダムになります。  
※遮光等級の詳細については、P.12をご確認ください。



サラサ V

VB186  
~VB191

価格ランク

LOW

A

B

C

D

E

F

G

HIGH

遮像性ランク

遮光

標準 裾仕様



袋縫い



パーチカルブラインド：VB191



VB186 遮光3級  
RS244 (ロールスクリーン)



VB189 遮光1級(C)  
RS247 (ロールスクリーン)



◆VB187 遮光3級  
RS245 (ロールスクリーン)



VB190 遮光1級(C)  
RS248 (ロールスクリーン)



◆VB188 遮光1級(C)  
RS246 (ロールスクリーン)



◆VB191 遮光1級(C)  
RS249 (ロールスクリーン)

サラサ V  
VB186 - VB191

W2,000mm×H2,000mmの場合

標準参考価格 105,000円 (税別)



F☆☆☆☆

1~3級

組成：ポリエステル100%

標準仕様 (コード&ボタン式)

単位：円(税別)

メカタイプ 高さ(mm)	標準TV型							
	巾(mm) 300 ~1,200	1,210 ~1,600	1,610 ~2,000	2,010 ~2,400	2,410 ~2,800	2,810 ~3,200	3,210 ~3,600	3,610 ~4,000
500~1,000	55,200	69,300	87,400	96,100	107,200	118,400	136,200	147,600
1,010~1,400	59,900	73,500	91,600	100,300	114,900	126,600	147,200	159,100
1,410~1,800	69,000	81,300	96,300	109,000	122,700	134,800	158,200	170,600
1,810~2,200	78,100	92,200	<b>105,000</b>	121,600	130,400	143,100	169,300	182,100
2,210~2,600	85,600	103,400	112,100	126,100	138,200	151,300	180,300	193,600
2,610~3,000	97,100	116,600	119,900	133,600	146,000	159,500	191,300	205,100

※巾・高さとも10mm単位からご注文いただけます。

※標準コード&ボタン式以外の対応機種、その他オプション仕様については巻末のオーダーガイドをご確認ください。

※標準コード&ボタン式以外の対応機種については、製作可能寸法や価格が異なる場合があります。詳しくは別冊価格表をご確認ください。

施工例を見る



防火

遮光

※遮光等級の詳細については、P.12をご確認ください。



## 遮光 1 級・遮熱

裏面にコーティング加工を施し遮熱効果のある全点遮光1級ブラインドです。

【窓ガラスのみの場合】

複層ガラス窓

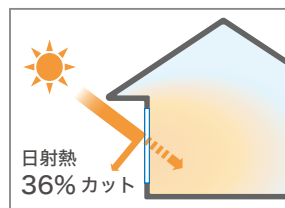

【ブラインドを吊った場合】

複層ガラス窓+ブラインド VB192

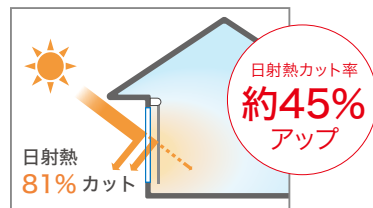

※日射熱取得率の算出条件など、詳細につきましては別冊仕様書をご参照ください。

ブラインド裏面写真



パーチカルブラインド：VB192（ボトムコード無し）

## コンプティ V VB192 - VB195

W2,000mm×H2,000mmの場合

標準参考価格 **130,000**円（税別）



組成：表面 ポリエステル100%  
裏面 アクリル樹脂

標準仕様（コード&バトン式）

単位：円（税別）

メカタイプ	標準TV型								
	巾(mm)	300 ~1,200	1,210 ~1,600	1,610 ~2,000	2,010 ~2,400	2,410 ~2,800	2,810 ~3,200	3,210 ~3,600	3,610 ~4,000
高さ(mm)	500~1,000	67,600	79,800	98,200	109,500	119,200	137,300	165,900	176,900
	1,010~1,400	77,700	88,400	107,900	119,600	133,500	157,700	187,900	199,400
	1,410~1,800	82,100	97,700	119,400	132,500	147,500	168,300	209,900	221,900
	1,810~2,200	88,900	106,500	<b>130,000</b>	149,800	159,700	186,900	227,900	244,400
	2,210~2,600	99,300	125,400	142,500	162,300	185,700	199,400	235,000	253,000
	2,610~3,000	109,800	136,500	158,300	177,700	199,900	214,900	242,000	259,900

※巾・高さとも10mm単位からご注文いただけます。

※標準コード&バトン式以外の対応機種、その他オプション仕様については巻末のオーダーガイドをご確認ください。

※標準コード&バトン式以外の対応機種については、製作可能寸法や価格が異なる場合があります。

詳しくは別冊価格表をご確認ください。

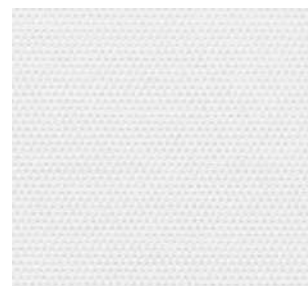

**VB192**  
RS268（ロールスクリーン）

遮光1級(A)



**VB194**  
RS270（ロールスクリーン）

遮光1級(A)



**VB193**  
RS269（ロールスクリーン）

遮光1級(A)



**VB195**  
RS271（ロールスクリーン）

遮光1級(A)



コンプティ V

VB192  
~VB195

価格ランク

LOW

A

B

C

D

E

F

G

HIGH

遮像性ランク

遮光

標準 裾仕様



袋縫い

施工例を見る



防災

遮光

遮熱(厚地)

※アクリル樹脂コーティング(裏面)のため、キズがつきやすいので取り扱いにご注意ください。  
※遮光等級の詳細については、P.12をご確認ください。

# ウッドブラインド

Wood Blind



ウッドブラインド：WB108 (P.84) 壁紙：FE74169 (2021-2023 FINE)



世界の豊かな森で計画的に伐採された  
良質な木材を使用したウッドブラインドは  
空間に木のぬくもりをあたえます。

素材の選定から加工、塗装仕上げ等すべての工程を  
一貫生産することで、湿度変化の大きい日本の気候でも  
反りにくいスラットを実現しました。

高い品質そのままに、お求めやすい  
ライトウッドシリーズ (全12色) と  
天然木ながら防災性能を持つ  
ライドウッドFRシリーズ (全6色) の  
ラインアップです。

# ウッドブラインドの標準仕様

P.81 — P.86

操作方法

モノコントロール式

コードを動かしてスラットの開閉や角度調節を行う操作方法

スラットの下ろし方

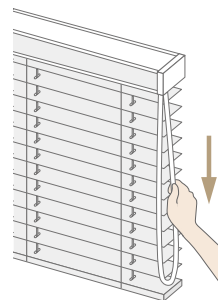

奥(室外側)のコードを下に引き下げます。

スラットの上げ方

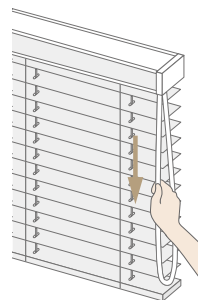

手前(室内側)のコードを下に引き下げます。

スラットの角度調節

お好みの位置に止めて、上昇時は奥(室外側)のコードを、下降時は手前(室内側)のコードを軽く引いてスラットの角度を調節します。

操作方法を動画でご覧いただけます。



メカカラー

ホワイト・アイボリー・ブロンズ

ホワイト

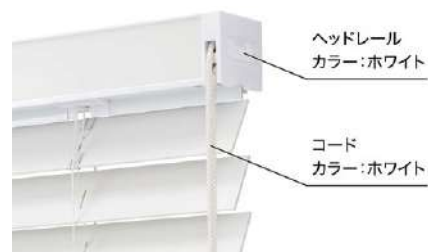

ヘッドレール  
カラー:ホワイト

コード  
カラー:ホワイト

アイボリー

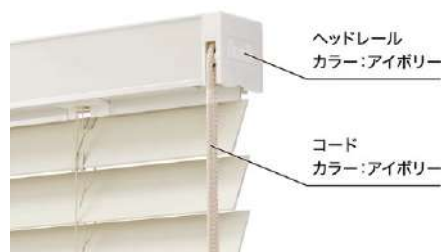

ヘッドレール  
カラー:アイボリー

コード  
カラー:アイボリー

ブロンズ



ヘッドレール  
カラー:ブロンズ

コード  
カラー:ブロンズ

※スラット色により、メカカラーを設定しています。  
※ヘッドレールの前面にはスラットと同色の無垢材がはめ込まれます。

## ■ スラット品番とメカカラー標準色 対応一覧

P.83 ライトウッド(WB101~WB112)

品番	スラット色	メカカラー	品番	スラット色	メカカラー
WB101	スノウフレイク	ホワイト	WB107	グレージュ	ブロンズ
WB102	サブレ	アイボリー	WB108	マロン	ブロンズ
WB103	ライトベージュ	アイボリー	WB109	カフェクレーム	ブロンズ
WB104	キャメル	アイボリー	WB110	コーヒー	ブロンズ
WB105	パティ	アイボリー	WB111	アズキ	ブロンズ
WB106	ヘイゼル	ブロンズ	WB112	アイアン	ブロンズ

P.86 ライトウッドFR(WB113~WB118)

品番	スラット色	メカカラー
WB113	プラスター	ホワイト
WB114	エルム	ブロンズ
WB115	ナチュラル	アイボリー
WB116	ウォルナット	ブロンズ
WB117	パティナーグレー	アイボリー
WB118	エスプレッソ	ブロンズ

その他オプションについては巻末のオーダーガイドをご確認ください。

# 有償オプション仕様

有償オプション

クロステープ

価格：標準仕様価格 + 10% 増(100円未満は端数切り上げ)

スラットを繋ぐコード上に布製のテープを装飾した仕様です。  
コード穴から入る光漏れを軽減し、色味によってお部屋のアクセントにも。  
全10色からお選び頂けます。

▼ クロステープ仕様 (有償オプション)



▲ 標準仕様

■ クロステープ (全10色)



クロステープ色のご指定がない場合は、各品番に設定されている標準色にて製作いたします。



ウッドブラインド：WB105



▼有償オプション  
クロスステープ標準色

◆WB101  
スノウフレイク

ダックホワイト

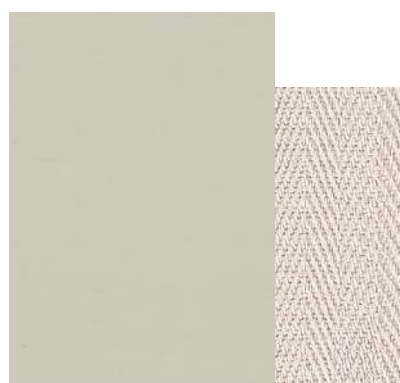

◆WB103  
ライトベージュ

ホワイトスモーク



◆WB105  
パティ

トウブ



◆WB102  
サブレ

バタースコッチ



◆WB104  
キャメル

ウィート



◆WB106  
ヘイゼル

ウィート

※クロスステープは有償オプションになります。詳細はP82をご確認ください。  
※スラット色によってメカカラーが異なります。詳細はP82をご確認ください。

※木材部分は十分に乾燥させた安定性の高い天然木を使用していますが、使用環境により若干の反りや曲がりが生じる場合があります。  
※天然木を使用しているため、木目や風合いは均一ではありません。また、天然木特有の色ムラや節などが含まれる場合があります。



## ライトウッド WB101 - WB112

W2,000mm×H2,000mmの場合

標準参考価格 **70,000**円(税別)

材質: 桐 無垢材  
スラット巾: 50mm



ライト  
ウッド

WB101  
~WB112

ウッドブラインド

価格ランク

LOW

A

B

C

D

**E**

F

G

HIGH

標準仕様(モノコントロール式 ラダーコードタイプ)

製作可能寸法 ▶巾505mm以下の場合、高さ2,250mm迄

単位:円(税別)

高さ(mm)	巾(mm)	標準NA型								
		280 ~800	805 ~1,000	1,005 ~1,200	1,205 ~1,400	1,405 ~1,600	1,605 ~1,800	1,805 ~2,000	2,005 ~2,200	2,205 ~2,400
▼300~1,000		39,100	42,300	45,500	47,700	49,800	54,000	58,100	62,700	67,200
1,005~1,200		43,500	46,700	49,900	52,900	55,900	59,000	62,000	67,000	72,000
1,205~1,400		45,700	50,000	54,200	56,500	58,800	60,800	64,200	69,400	74,500
1,405~1,600		47,800	53,100	58,400	60,100	61,700	62,300	66,300	71,600	76,900
1,605~1,800		50,600	56,300	60,000	61,900	62,500	63,000	68,200	74,200	80,100
1,805~2,000		53,400	59,500	65,600	66,700	67,800	68,900	<b>70,000</b>	75,600	83,300
2,005~2,200		56,600	63,100	69,500	71,000	72,500	74,200	75,800	83,900	92,000
2,205~2,400		<b>59,800</b>	66,600	73,400	75,300	77,200	79,400	81,500	96,200	99,100
2,405~2,600		<b>63,700</b>	70,600	77,500	79,500	81,500	87,000	92,500	102,600	106,400
2,605~2,800		<b>67,600</b>	74,600	81,500	83,600	85,700	91,900	96,100	109,000	113,400
2,805~3,000		<b>68,900</b>	77,700	86,500	88,200	89,900	96,800	102,500	115,400	124,000
3,005~3,200		<b>70,500</b>	79,200	88,800	90,500	92,000	98,300	109,600	126,000	138,500
3,205~3,400		<b>72,900</b>	80,900	90,000	93,200	95,700	99,000	117,500	134,500	146,800
3,405~3,600		<b>75,100</b>	82,300	92,100	95,100	99,300	104,100	125,400	145,000	155,100
3,605~3,750		<b>78,300</b>	84,600	94,100	98,000	102,300	109,200	131,800	152,700	163,400

※青文字の範囲は製品巾505mm以下の場合、製品高さ2,250mmを超えると製作できません。

※巾・高さとも5mm単位からご注文いただけます。

※クロスステープ付は、本価格表の10%増になります。(100円未満は端数切り上げ)

ウッドブラインド:WB110 (オプション:クロスステープ付 チョコレート)  
壁紙:FE74068 (2021-2023 FINE)



◆WB107  
グレーージュ

▼有償オプション  
クロスステープ標準色

トウブ



◆WB109  
カフェクレーム

ピカーン



◆WB111  
アズキ

ピカーン



◆WB108  
マロン

ココア



◆WB110  
コーヒー

チョコレート



◆WB112  
アイアン

ブラック

※クロスステープは有償オプションになります。詳細はP82をご確認ください。  
※スラット色によってメカカラーが異なります。詳細はP82をご確認ください。

※木材部分は十分に乾燥させた安定性の高い天然木を使用していますが、使用環境により若干の反りや曲がりが生じる場合があります。  
※天然木を使用しているため、木目や風合いは均一ではありません。また、天然木特有の色ムラや節などが含まれる場合があります。

施工例を見る





ウッドブラインド：WB117



# LIGHT WOOD FR SERIES

無垢の桐材に防災剤を含浸させ、  
防災製品の認定を受けたシリーズです。  
防災性能が求められる空間で安心して  
ご使用いただけます。



※ウッドブラインドは、消防法に基づく防災規制の対象外製品です。  
ただし、上記製品については日本防災協会が定める一定基準以上の  
防災性能を有した「防災製品」として認定を受けております。

## ライトウッド FR WB113 - WB118

W2,000mm×H2,000mmの場合

標準参考価格 **130,000**円(税別)

材質:桐 無垢材  
スラット巾:50mm

標準仕様 (モノコントロール式 ラダーコードタイプ)

製作可能寸法 ▶巾505mm以下の場合、高さ2,250mm迄

単位:円(税別)

メカタイプ 高さ(mm) ▶ 巾(mm)	標準NA型							
	280 ~980	985 ~1,180	1,185 ~1,380	1,385 ~1,580	1,585 ~1,780	1,785 ~1,980	1,985 ~2,180	2,185 ~2,400
▼300~ 980	57,700	67,600	73,700	79,800	89,000	98,200	103,900	109,500
985~1,180	65,200	77,700	83,100	88,400	98,200	107,900	113,800	119,600
1,185~1,380	69,200	79,900	86,500	93,100	103,400	113,700	119,900	126,100
1,385~1,580	73,200	82,100	89,900	97,700	108,600	119,400	123,700	132,500
1,585~1,780	76,400	85,500	93,800	102,100	113,400	122,300	125,300	137,900
1,785~1,980	79,600	88,900	97,700	106,500	118,300	125,400	128,900	143,800
1,985~2,180	82,100	94,100	105,100	116,000	126,200	128,400	<b>130,000</b>	149,200
2,185~2,380	<b>84,500</b>	99,300	112,400	125,400	134,000	137,500	139,800	157,300
2,385~2,580	<b>92,200</b>	104,600	117,800	131,000	140,700	149,600	152,000	169,900
2,585~2,780	<b>99,900</b>	109,800	123,200	136,500	147,400	158,300	168,000	177,700
2,785~2,980	<b>104,700</b>	118,400	130,600	142,800	154,500	166,100	176,900	187,800
2,985~3,180	<b>109,500</b>	127,000	138,000	149,000	161,400	173,800	185,800	197,800
3,185~3,380	<b>112,500</b>	131,500	142,500	153,200	165,900	175,800	193,600	213,500
3,385~3,600	<b>115,700</b>	138,200	145,800	157,700	168,100	188,200	205,000	225,000

※青文字の範囲は製品巾505mm以下の場合、製品高さ2,250mmを超えると製作できません。

※巾・高さとも5mm単位からご注文いただけます。

※クロスステープ付は、本価格表の10%増になります。(100円未満は端数切り上げ)



◆WB113  
プラスター

ホワイトスモーク



◆WB115  
ナチュラル

バタースコッチ



◆WB117  
パティナーグレー

トウブ



◆WB114  
エルム

ピカーン



◆WB116  
ウォルナット

ココア



◆WB118  
エスプレッソ

ブラック

※クロスステープは有償オプションになります。詳細はP82をご確認ください。  
※スラット色によってメカカラーが異なります。詳細はP82をご確認ください。

※木材部分は十分に乾燥させた安定性の高い天然木を使用していますが、使用環境により若干の反りや曲がりが生じる場合があります。  
※天然木を使用しているため、木目や風合いは均一ではありません。また、天然木特有の色ムラや節などが含まれる場合があります。



ライト  
ウッド FR

WB113  
~WB118

価格ランク

LOW

A

B

C

D

E

F

G

HIGH

ウッドブラインド

施工例を見る



防災製品



# プリーツスクリーン

Pleats Screen

プリーツスクリーン



プリーツスクリーン ツイン : PS101 (P.88) ・ PS108 (P.89) カーテン : SC8339 ・ SC8676 (2021-2024 STRINGS) フロアタイル : GT-1072-T (2021-2023 FLOOR TILE)

# プリーツスクリーンの標準仕様

P.87 — P.94

## 操作方法

## チェーン式・ツインワンチェーン式

### シングルタイプ チェーン式



一本のチェーンでスクリーンの全体昇降ができます。

### ツインタイプ ツインワンチェーン式



上部：薄地  
組み合わせの薄地品番は厚地の各商品ページをご確認ください。

下部：厚地  
PS105～PS143からご指定ください。

一本のチェーンでスクリーンの全体昇降と、上部・下部スクリーンそれぞれの昇降ができます。

操作方法を動画でご覧いただけます。



## メカカラー

## ホワイト

### ■ 標準色：ホワイト

特にご指定のない場合はホワイトになります。



昇降コードは生地の色に近づきます。  
※ツインタイプの場合は厚地生地の近似色です。

### ■ オプション（無償）：メカカラー変更

ホワイトの他、下図5色のメカカラーへ変更可能です。  
詳細は巻末のオーダーガイドP.125をご確認ください。



木目ホワイト



木目ライト



木目ミディアム



木目ブラウン



木目ダーク

## その他の仕様 ※変更不可

### ■ プリーツ巾仕様

プリーツ巾は25mmとなります。

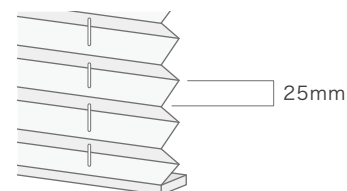

### ■ スクリーンジョイント仕様

製作巾2,005mm以上の場合は約70mmの重なりジョイントが中央に入ります。

※P.88 ウスコロモ(PS101～PS104)を除く

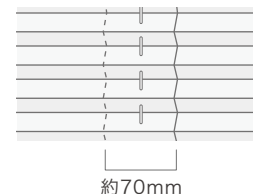

上記仕様の変更やその他オプションについては巻末のオーダーガイドをご確認ください。  
ご指定がない場合は、標準仕様にて製作いたします。



## ウスコロモ

PS101  
~PS104

### 価格ランク

LOW

A

B

C

D

E

F

G

HIGH

### 遮像性ランク

シースルー



PS101 シースルー



◆PS103 シースルー



PS102 シースルー



◆PS104 シースルー

## ウスコロモ PS101 - PS104

W2,000mm×H2,000mmの場合

標準参考価格 **55,000**円(税別)



F☆☆☆☆

組成:ポリエステル100%

### シングル標準仕様 (チェーン式)

製作可能寸法比率 (巾:高さ) ▶1:6

単位:円(税別)

メカタイプ	標準TP型								
	巾(mm)	330 ~495	500 ~800	805 ~1,200	1,205 ~1,600	1,605 ~2,000	2,005 ~2,400	2,405 ~2,800	2,805 ~2,900
高さ(mm)									
▼ 300~ 600		26,500	29,700	34,000	37,400	40,500	52,400	55,900	59,100
610~1,000		28,900	31,200	36,500	39,700	43,400	59,200	60,500	67,000
1,010~1,400		31,900	34,600	41,400	44,900	46,700	62,300	66,300	74,500
1,410~1,800		35,400	38,500	46,200	49,000	52,300	66,600	74,600	81,200
1,810~2,200		—	42,100	50,800	53,800	<b>55,000</b>	73,900	85,200	94,100
2,210~2,600		—	45,700	53,900	59,300	61,200	82,800	96,500	105,800
2,610~3,000		—	50,400	57,800	63,900	68,900	94,900	104,300	117,600

※巾は5mm、高さは10mm単位からご注文いただけます。

※標準チェーン式以外の対応機種、その他オプション仕様については巻末のオーダーガイドをご確認ください。

※標準チェーン式以外の対応機種については、製作可能寸法や価格が異なる場合があります。

詳しくは別冊価格表をご確認ください。

施工例を見る



防火





ブリーツスクリーン シングル：PS117 (オプション：メカカラー 木目ダーク/詳細 P.125)

## 彩り PS105 - PS124

標準参考価格 W2,000mm×H2,000mmの場合

(シングル) (ツイン)

45,000円(税別) 70,000円(税別)



F☆☆☆☆

組成：ポリエステル100%  
(再生糸10%以上使用)

### シングル標準仕様 (チェーン式)

製作可能寸法比率 (巾：高さ) ▶1：6

単位：円(税別)

メカタイプ	標準TP型									
	巾(mm)		330 ~495	500 ~800	805 ~1,200	1,205 ~1,600	1,605 ~2,000	2,005 ~2,400	2,405 ~2,800	2,805 ~3,000
高さ(mm)	300~600	23,700	26,500	29,200	31,900	33,300	40,300	43,400	49,700	
	610~1,000	25,000	28,200	31,400	34,000	36,100	42,300	45,700	52,500	
	1,010~1,400	26,700	30,700	34,700	37,000	39,000	50,000	52,500	58,100	
	1,410~1,800	28,400	33,200	38,000	40,700	41,900	55,600	58,100	65,900	
	1,810~2,200	—	35,600	41,100	43,900	<b>45,000</b>	61,800	64,400	72,500	
	2,210~2,600	—	38,100	44,200	47,100	48,600	68,000	70,800	78,900	
	2,610~3,000	—	—	—	50,100	52,600	73,400	76,200	83,700	

※巾は5mm、高さは10mm単位からご注文いただけます。

※製品巾が2,005mm以上の場合、スクリーンは中央で2枚重ね合わせになります。

※標準チェーン式以外の対応機種、その他オプション仕様については巻末のオーダーガイドをご確認ください。

※標準チェーン式以外の対応機種については、製作可能寸法や価格が異なる場合があります。

詳しくは別冊価格表をご確認ください。

### ツイン標準仕様 (ツインワンチェーン式)

製作可能寸法比率 (巾：高さ) ▶1：6

単位：円(税別)

メカタイプ	標準TW型					
	巾(mm)		390 ~495	500 ~800	805 ~1,200	1,205 ~1,600
高さ(mm)	300~600	35,700	38,100	44,400	48,500	57,000
	610~1,000	37,700	39,100	45,500	49,800	58,100
	1,010~1,400	40,700	43,500	49,900	55,900	62,000
	1,410~1,800	44,000	47,800	58,400	61,700	66,300
	1,810~2,200	—	53,400	65,600	67,800	<b>70,000</b>
	2,210~2,600	—	59,800	73,400	77,200	81,500
	2,610~3,000	—	—	—	85,700	96,100

※巾は5mm、高さは10mm単位からご注文いただけます。

※標準ツインワンチェーン式以外の対応機種、その他オプション仕様については巻末のオーダーガイドをご確認ください。

※標準ツインワンチェーン式以外の対応機種については、製作可能寸法や価格が異なる場合があります。

詳しくは別冊価格表をご確認ください。

※繊維に粗密感がある生地のため、表情はランダムになります。



彩り

PS105  
~PS124

価格ランク

LOW

A

B

C(シングル)

D

E(ツイン)

F

G

HIGH

遮像性ランク

プライベート

ミディアム

プリントスクリーン



PS105

卵の花 (うのはな)

プライベート



PS110

鳥の子 (とりのご)

プライベート



◆PS115

若芽色 (わかめいろ)

プライベート

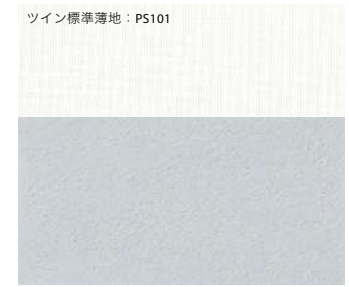

◆PS120

月白 (げっぱく)

プライベート



◆PS106

白磁 (はくじ)

プライベート



PS111

雄黄 (ゆうおう)

プライベート



PS116

抹茶色 (まっちゃいろ)

プライベート



PS121

水縹 (みずはなだ)

プライベート



PS107

練色 (ねりいろ)

プライベート



PS112

白茶 (しらちゃ)

プライベート

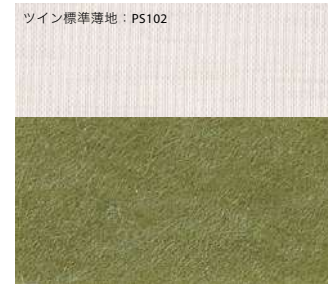

PS117

松葉色 (まつばいろ)

ミディアム

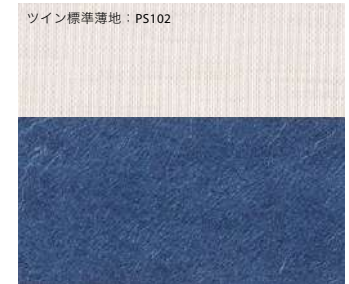

PS122

青藍 (せいらん)

ミディアム



◆PS108

榛色 (はしばみいろ)

プライベート



PS113

柑子色 (こうじいろ)

ミディアム



◆PS118

桑染 (くわぞめ)

ミディアム



◆PS123

薄鼠 (うすねず)

ミディアム



PS109

煤色 (すすいろ)

ミディアム



PS114

墨色 (すみいろ)

ミディアム



PS119

焦茶 (こげちゃ)

ミディアム



◆PS124

葡萄茶 (えびちゃ)

ミディアム

※繊維に粗密感がある生地のため、表情はランダムになります。

施工例を見る



防災



## ユズリハ

PS125  
~PS129

### 価格ランク

LOW

A

B

C

D(シングル)

E

F(ツイン)

G

HIGH

### 遮像性ランク

プライベート

ミディアム



ブリーツスクリーン シングル : PS125

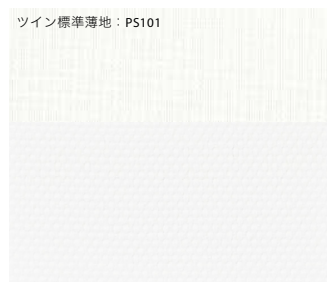

◆PS125

ミディアム



◆PS128

プライベート

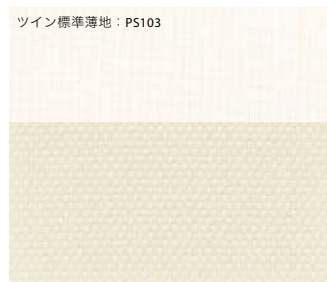

◆PS126

ミディアム



◆PS129

プライベート



◆PS127

プライベート

## ユズリハ PS125 - PS129

標準参考価格 W2,000mm×H2,000mmの場合

(シングル) (ツイン)

55,000円(税別) 105,000円(税別)



F☆☆☆☆

組成: ポリエステル100%

### シングル標準仕様(チェーン式)

製作可能寸法比率(巾:高さ) ▶1:6

単位:円(税別)

メカタイプ	標準TP型								
	巾(mm)			高さ(mm)					
	330	500	805	1,205	1,605	2,005	2,405	2,805	
	~495	~800	~1,200	~1,600	~2,000	~2,400	~2,800	~3,000	
▼ 300~ 600	26,500	29,700	34,000	37,400	40,500	52,400	55,900	59,100	
610~1,000	28,900	31,200	36,500	39,700	43,400	59,200	60,500	67,000	
1,010~1,400	31,900	34,600	41,400	44,900	46,700	62,300	66,300	74,500	
1,410~1,800	35,400	38,500	46,200	49,000	52,300	66,600	74,600	81,200	
1,810~2,200	—	42,100	50,800	53,800	55,000	73,900	85,200	94,100	
2,210~2,600	—	45,700	53,900	59,300	61,200	82,800	96,500	105,800	
2,610~3,000	—	—	—	63,900	68,900	94,900	104,300	117,600	

※巾は5mm、高さは10mm単位からご注文いただけます。

※製品巾が2,005mm以上の場合、スクリーンは中央で2枚重ね合わせになります。

※標準チェーン式以外の対応機種、その他オプション仕様については巻末のオーダーガイドをご確認ください。

※標準チェーン式以外の対応機種については、製作可能寸法や価格が異なる場合があります。

詳しくは別冊価格表をご確認ください。

### ツイン標準仕様(ツインワンチェーン式)

製作可能寸法比率(巾:高さ) ▶1:6

単位:円(税別)

メカタイプ	標準TW型				
	巾(mm)		高さ(mm)		
	390	500	805	1,205	1,605
	~495	~800	~1,200	~1,600	~2,000
▼ 300~ 600	41,700	44,200	52,100	63,300	82,600
610~1,000	46,500	49,300	55,200	69,300	87,400
1,010~1,400	49,900	53,600	59,900	73,500	91,600
1,410~1,800	58,700	62,200	69,000	81,300	96,300
1,810~2,200	—	70,500	78,100	92,200	105,000
2,210~2,600	—	78,500	85,600	103,400	112,100
2,610~3,000	—	—	—	116,600	119,900

※巾は5mm、高さは10mm単位からご注文いただけます。

※標準ツインワンチェーン式以外の対応機種、その他オプション仕様については巻末のオーダーガイドをご確認ください。

※標準ツインワンチェーン式以外の対応機種については、製作可能寸法や価格が異なる場合があります。

詳しくは別冊価格表をご確認ください。

施工例を見る



防災





プリーツスクリーン ツイン：PS136・PS102（オプション：反転仕様／詳細 P.126）  
プリーツスクリーン シングル：PS136

## シャーベ P PS130 - PS136

標準参考価格 W2,000mm×H2,000mmの場合  
(シングル) (ツイン)  
**55,000円**(税別) **105,000円**(税別)



F☆☆☆☆

組成：ポリエステル100%

### シングル標準仕様 (チェーン式)

製作可能寸法比率 (巾：高さ) ▶1：6

単位：円(税別)

メカタイプ 高さ(mm) 巾(mm) ▶	標準TP型							
	330 ~495	500 ~800	805 ~1,200	1,205 ~1,600	1,605 ~2,000	2,005 ~2,400	2,405 ~2,800	2,805 ~3,000
▼ 300~ 600	26,500	29,700	34,000	37,400	40,500	52,400	55,900	59,100
610~1,000	28,900	31,200	36,500	39,700	43,400	59,200	60,500	67,000
1,010~1,400	31,900	34,600	41,400	44,900	46,700	62,300	66,300	74,500
1,410~1,800	35,400	38,500	46,200	49,000	52,300	66,600	74,600	81,200
1,810~2,200	—	42,100	50,800	53,800	<b>55,000</b>	73,900	85,200	94,100
2,210~2,600	—	45,700	53,900	59,300	61,200	82,800	96,500	105,800
2,610~3,000	—	50,400	57,800	63,900	68,900	94,900	104,300	117,600

※巾は5mm、高さは10mm単位からご注文いただけます。  
※製品巾が2,005mm以上の場合、スクリーンは中央で2枚重ね合わせになります。  
※標準チェーン式以外の対応機種、その他オプション仕様については巻末のオーダーガイドをご確認ください。  
※標準チェーン式以外の対応機種については、製作可能寸法や価格が異なる場合があります。  
詳しくは別冊価格表をご確認ください。

### ツイン標準仕様 (ツインワンチェーン式)

製作可能寸法比率 (巾：高さ) ▶1：6

単位：円(税別)

メカタイプ 高さ(mm) 巾(mm) ▶	標準TW型				
	390 ~495	500 ~800	805 ~1,200	1,205 ~1,600	1,605 ~2,000
▼ 300~ 600	41,700	44,200	52,100	63,300	82,600
610~1,000	46,500	49,300	55,200	69,300	87,400
1,010~1,400	49,900	53,600	59,900	73,500	91,600
1,410~1,800	58,700	62,200	69,000	81,300	96,300
1,810~2,200	—	70,500	78,100	92,200	<b>105,000</b>
2,210~2,600	—	78,500	85,600	103,400	112,100
2,610~3,000	—	89,200	97,100	116,600	119,900

※巾は5mm、高さは10mm単位からご注文いただけます。  
※標準ツインワンチェーン式以外の対応機種、その他オプション仕様については巻末のオーダーガイドをご確認ください。  
※標準ツインワンチェーン式以外の対応機種については、製作可能寸法や価格が異なる場合があります。  
詳しくは別冊価格表をご確認ください。

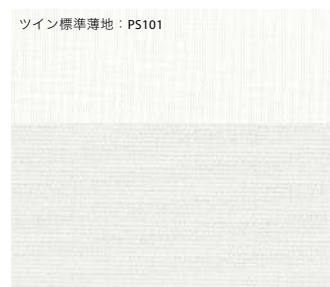

PS130  
RS207 (ロールスクリーン)

ミディアム



PS132  
RS208 (ロールスクリーン)

ミディアム



PS134  
RS209 (ロールスクリーン)

ミディアム



◆PS136  
RS210 (ロールスクリーン)

ミディアム



PS131  
RS211 (ロールスクリーン)

ミディアム



PS133  
RS212 (ロールスクリーン)

ミディアム



PS135  
RS213 (ロールスクリーン)

ミディアム

機能性繊維を使用し  
遮熱効果を高めた  
スクリーンです。

※遮熱性能についてはP.33 (シャーベ R)  
をご参照ください。



シャーベ P

PS130  
~PS136

価格ランク

LOW

A

B

C

D(シングル)

E

F(ツイン)

G

HIGH

遮像性ランク

ミディアム

プリーツスクリーン

施工例を見る



防火

遮熱(厚地)



# トウロウ PS137 - PS140

標準参考価格 W2,000mm×H2,000mmの場合

(シングル) **55,000**円(税別) (ツイン) **105,000**円(税別)



F☆☆☆☆

1~3級

組成:ポリエステル100%

トウロウ

PS137  
~PS140

価格ランク

- LOW
- A
- B
- C
- D(シングル)
- E
- F(ツイン)
- G
- HIGH

遮像性ランク

遮光

シングル標準仕様(チェーン式)

製作可能寸法比率(巾:高さ)▶1:6

単位:円(税別)

メカタイプ	標準TP型								
	巾(mm)▶			標準TP型			標準TP型		
高さ(mm)	330 ~495	500 ~800	805 ~1,200	1,205 ~1,600	1,605 ~2,000	2,005 ~2,400	2,405 ~2,800	2,805 ~3,000	
▼300~600	26,500	29,700	34,000	37,400	40,500	52,400	55,900	59,100	
610~1,000	28,900	31,200	36,500	39,700	43,400	59,200	60,500	67,000	
1,010~1,400	31,900	34,600	41,400	44,900	46,700	62,300	66,300	74,500	
1,410~1,800	35,400	38,500	46,200	49,000	52,300	66,600	74,600	81,200	
1,810~2,200	—	42,100	50,800	53,800	<b>55,000</b>	73,900	85,200	94,100	
2,210~2,600	—	45,700	53,900	59,300	61,200	82,800	96,500	105,800	
2,610~3,000	—	—	—	63,900	68,900	94,900	104,300	117,600	

※巾は5mm、高さは10mm単位からご注文いただけます。  
※製品巾が2,005mm以上の場合、スクリーンは中央で2枚重ね合わせになります。  
※標準チェーン式以外の対応機種、その他オプション仕様については巻末のオーダーガイドをご確認ください。  
※標準チェーン式以外の対応機種については、製作可能寸法や価格が異なる場合があります。  
詳しくは別冊価格表をご確認ください。

ツイン標準仕様(ツインワンチェーン式)

製作可能寸法比率(巾:高さ)▶1:6

単位:円(税別)

メカタイプ	標準TW型					
	巾(mm)▶		標準TW型		標準TW型	
高さ(mm)	390 ~495	500 ~800	805 ~1,200	1,205 ~1,600	1,605 ~2,000	
▼300~600	41,700	44,200	52,100	63,300	82,600	
610~1,000	46,500	49,300	55,200	69,300	87,400	
1,010~1,400	49,900	53,600	59,900	73,500	91,600	
1,410~1,800	58,700	62,200	69,000	81,300	96,300	
1,810~2,200	—	70,500	78,100	92,200	<b>105,000</b>	
2,210~2,600	—	78,500	85,600	103,400	112,100	
2,610~3,000	—	—	—	116,600	119,900	

※巾は5mm、高さは10mm単位からご注文いただけます。  
※標準ツインワンチェーン式以外の対応機種、その他オプション仕様については巻末のオーダーガイドをご確認ください。  
※標準ツインワンチェーン式以外の対応機種については、製作可能寸法や価格が異なる場合があります。  
詳しくは別冊価格表をご確認ください。



PS137

遮光2級

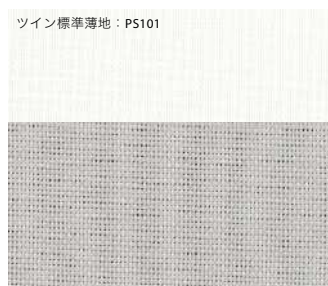

◆PS139

遮光3級



PS138

遮光1級(C)

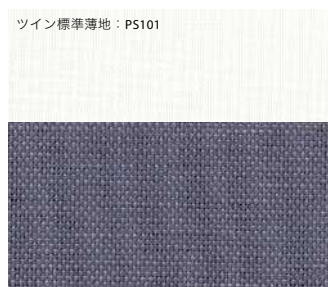

◆PS140

遮光1級(C)



ブリーツスクリーン ツイン: PS101・PS140  
フロアタイル: WD-1026-W (2021-2023 FLOOR TILE)

施工例を見る



防炎

遮光

※遮光等級の詳細については、P.12をご確認ください。

# ジンベイ PS141 - PS143

標準参考価格 W2,000mm×H2,000mmの場合  
(シングル) (ツイン)  
**55,000円**(税別) **105,000円**(税別)



F☆☆☆☆  
1~2級

組成:ポリエステル100%

## シングル標準仕様(チェーン式)

製作可能寸法比率(巾:高さ) ▶ **1:6**

単位:円(税別)

メカタイプ	標準TP型								
	巾(mm) ▶			高さ(mm)					
	330 ~495	500 ~800	805 ~1,200	1,205 ~1,600	1,605 ~2,000	2,005 ~2,400	2,405 ~2,800	2,805 ~3,000	
▼ 300~ 600	26,500	29,700	34,000	37,400	40,500	52,400	55,900	59,100	
610~1,000	28,900	31,200	36,500	39,700	43,400	59,200	60,500	67,000	
1,010~1,400	31,900	34,600	41,400	44,900	46,700	62,300	66,300	74,500	
1,410~1,800	35,400	38,500	46,200	49,000	52,300	66,600	74,600	81,200	
1,810~2,200	—	42,100	50,800	53,800	<b>55,000</b>	73,900	85,200	94,100	
2,210~2,600	—	45,700	53,900	59,300	61,200	82,800	96,500	105,800	
2,610~3,000	—	—	—	63,900	68,900	94,900	104,300	117,600	

※巾は5mm、高さは10mm単位からご注文いただけます。  
※製品巾が2,005mm以上の場合、スクリーンは中央で2枚重ね合わせになります。  
※標準チェーン式以外の対応機種、その他オプション仕様については巻末のオーダーガイドをご確認ください。  
※標準チェーン式以外の対応機種については、製作可能寸法や価格が異なる場合があります。  
詳しくは別冊価格表をご確認ください。

## ツイン標準仕様(ツインワンチェーン式)

製作可能寸法比率(巾:高さ) ▶ **1:6**

単位:円(税別)

メカタイプ	標準TW型					
	巾(mm) ▶		高さ(mm)			
	390 ~495	500 ~800	805 ~1,200	1,205 ~1,600	1,605 ~2,000	
▼ 300~ 600	41,700	44,200	52,100	63,300	82,600	
610~1,000	46,500	49,300	55,200	69,300	87,400	
1,010~1,400	49,900	53,600	59,900	73,500	91,600	
1,410~1,800	58,700	62,200	69,000	81,300	96,300	
1,810~2,200	—	70,500	78,100	92,200	<b>105,000</b>	
2,210~2,600	—	78,500	85,600	103,400	112,100	
2,610~3,000	—	—	—	116,600	119,900	

※巾は5mm、高さは10mm単位からご注文いただけます。  
※標準ツインワンチェーン式以外の対応機種、その他オプション仕様については巻末のオーダーガイドをご確認ください。  
※標準ツインワンチェーン式以外の対応機種については、製作可能寸法や価格が異なる場合があります。  
詳しくは別冊価格表をご確認ください。



プリーツスクリーン ツイン: PS102・PS142 (オプション: メカカラー 木目ダーク/詳細 P.125)

※遮光等級の詳細については、P.12をご確認ください。



ジンベイ

PS141  
~PS143

価格ランク

LOW

A

B

C

**D(シングル)**

E

**F(ツイン)**

G

HIGH

遮像性ランク

**遮光**



PS141

遮光2級



PS142

遮光1級(C)



PS143

遮光1級(C)

施工例を見る



防火

遮光



# 経木すだれ

K y o g i S c r e e n



経木すだれ : KP101 (P.97) フロアタイル : WD-1037 (2021-2023 FLOOR TILE)

# 経木すだれの標準仕様

P.95 — P.100

操作方法

チェーン式

チェーンを動かしてすだれの昇降を行う操作方法

すだれの  
下ろし方

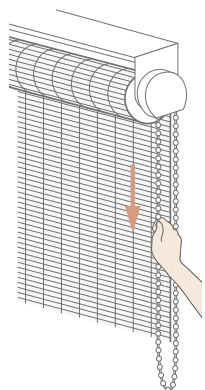

手前(室内側)の  
チェーンを下に  
引き下げます。

すだれの  
上げ方

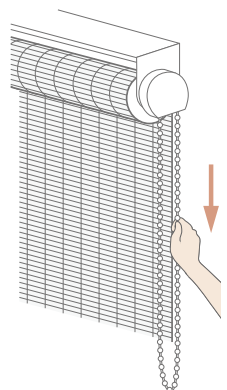

奥(室外側)の  
チェーンを下に  
引き下げます。

操作方法を動画で  
ご覧いただけます。



メカカラー

ブラウン



ウエイトバーはすだれの  
近似色となります。

## すだれ透け感イメージ写真

すだれのひごの太さや編み方によって透け感が異なります。



KP101 (P.97)



KP106 (P.99)



KP104 (P.98)



KP108 (P.100)

その他オプションについては巻末のオーダーガイドをご確認ください。



月夜  
(つきよ)

KP101  
~KP103

価格ランク

LOW

A

B

C

D

E

F

G

HIGH



KP101



KP102



KP103



経木すだれ：KP102

## 月夜 (つきよ) KP101 - KP103

W2,000mm×H2,000mmの場合

標準参考価格 > **130,000**円 (税別)



F☆☆☆☆

材質：ひご シナ 編糸 ポリエステル ウェイトバー シナ

標準仕様 (チェーン式)

製作可能寸法比率 (巾：高さ) ▶ 1：4

単位：円 (税別)

高さ(mm)	メカタイプ		標準R型					
	巾(mm)	巾(mm)	500	805	1,205	1,605	2,005	2,405
			~800	~1,200	~1,600	~2,000	~2,400	~2,700
500~	800		57,700	67,600	79,800	98,200	109,500	119,200
810~	1,200		65,200	77,700	88,400	107,900	119,600	133,500
1,210~	1,600		73,200	82,100	97,700	119,400	132,500	147,500
1,610~	2,000		79,600	88,900	106,500	<b>130,000</b>	149,800	159,700
2,010~	2,400		<b>84,500</b>	99,300	125,400	142,500	162,300	185,700
2,410~	2,800		<b>99,900</b>	109,800	136,500	158,300	177,700	199,900
2,810~	3,000		<b>109,500</b>	127,000	149,000	173,800	197,800	231,700

※青文字の範囲は巾・高さ比1：4を超えると製作できません。

※巾は5mm、高さは10mm単位からご注文いただけます。

※オプション仕様については巻末のオーダーガイドをご確認ください。



KP103

1目盛り：10cm

施工例を見る



防炎

※木材部分は十分に乾燥させた安定性の高い天然木を使用していますが、使用環境により若干の反りや曲がりが生じる場合があります。  
※天然木を使用しているため、風合いや色合いは均一ではありません。



KP104



KP105



経木すだれ：KP104



涼風  
(すずかぜ)

KP104  
~KP105

価格ランク

LOW

A

B

C

D

E

F

G

HIGH

経木すだれ

## 涼風 (すずかぜ) KP104 - KP105

W2,000mm×H2,000mmの場合

標準参考価格 ▶ **130,000**円 (税別)



材質：ひご シナ 編糸 ポリエステル ウェイトバー シナ

標準仕様 (チェーン式)

製作可能寸法比率 (巾：高さ) ▶ 1：4

単位：円 (税別)

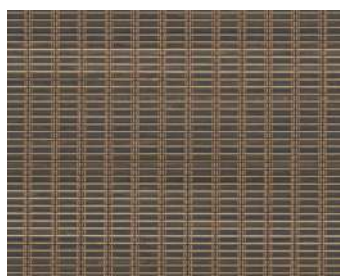

KP105

1目盛り：10cm

メカタイプ	標準R型						
	巾(mm)	500 ~800	805 ~1,200	1,205 ~1,600	1,605 ~2,000	2,005 ~2,400	2,405 ~2,700
高さ(mm)	▼500~800	57,700	67,600	79,800	98,200	109,500	119,200
	810~1,200	65,200	77,700	88,400	107,900	119,600	133,500
	1,210~1,600	73,200	82,100	97,700	119,400	132,500	147,500
	1,610~2,000	79,600	88,900	106,500	<b>130,000</b>	149,800	159,700
	2,010~2,400	<b>84,500</b>	99,300	125,400	142,500	162,300	185,700
	2,410~2,800	<b>99,900</b>	109,800	136,500	158,300	177,700	199,900
	2,810~3,000	<b>109,500</b>	127,000	149,000	173,800	197,800	231,700

※青文字の範囲は巾・高さ比1：4を超えると製作できません。

※巾は5mm、高さは10mm単位からご注文いただけます。

※オプション仕様については巻末のオーダーガイドをご確認ください。

※木材部分は十分に乾燥させた安定性の高い天然木を使用していますが、使用環境により若干の反りや曲がりが生じる場合があります。  
※天然木を使用しているため、風合いや色合いは均一ではありません。

施工例を見る



防災



山里  
(やまさと)

KP106  
~KP107

価格ランク

LOW

A

B

C

D

E

F

G

HIGH



KP106



KP107

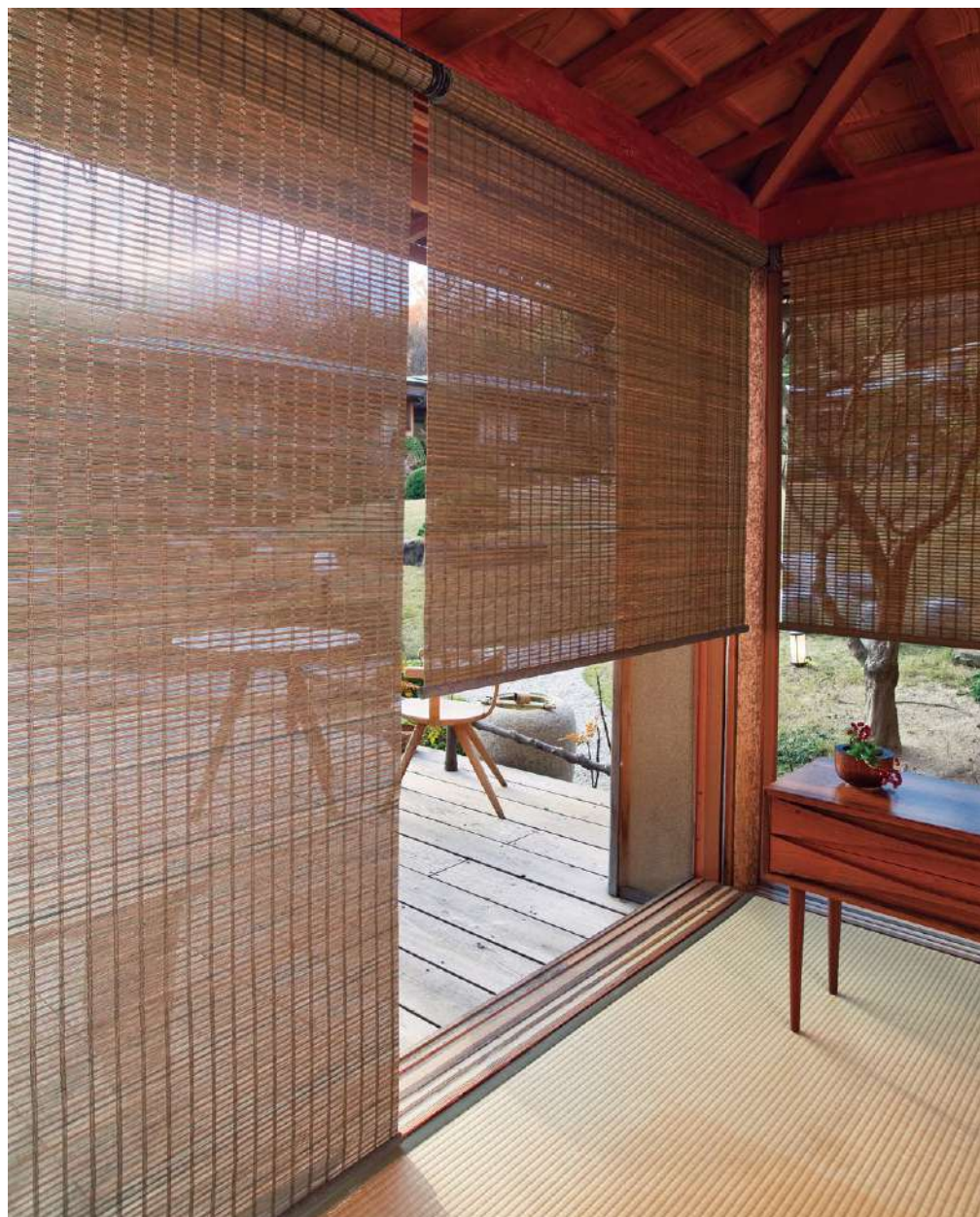

経木すだれ：KP106

## 山里 (やまさと) KP106 - KP107

W2,000mm×H2,000mmの場合

標準参考価格 > **105,000**円 (税別)



F☆☆☆☆

材質：ひご 竹 編糸 ポリエステル ウェイトバー シナ

標準仕様 (チェーン式)

製作可能寸法比率 (巾：高さ) ▶ 1：4

単位：円 (税別)

メカタイプ	標準R型					
	巾(mm) ▶	500 ~800	805 ~1,200	1,205 ~1,600	1,605 ~2,000	2,005 ~2,300
高さ(mm) ▼	500~ 800	49,300	55,200	69,300	87,400	96,100
	810~1,200	53,600	59,900	73,500	91,600	100,300
	1,210~1,600	62,200	69,000	81,300	96,300	109,000
	1,610~2,000	70,500	78,100	92,200	<b>105,000</b>	121,600
	2,010~2,400	<b>78,500</b>	85,600	103,400	112,100	—
	2,410~2,800	<b>89,200</b>	97,100	116,600	—	—
	2,810~3,000	<b>99,700</b>	106,500	—	—	—

※青文字の範囲は巾・高さ比1：4を超えると製作できません。

※巾は5mm、高さは10mm単位からご注文いただけます。

※オプション仕様については巻末のオーダーガイドをご確認ください。



KP107

1目盛り：10cm

施工例を見る



防炎

※竹材部分は十分に乾燥させた安定性の高い天然竹を使用していますが、使用環境により若干の反りや曲がりが生じる場合があります。  
※天然竹を使用しているため、風合いや色合いは均一ではありません。





KP108



KP109



経木すだれ：KP108



遠山  
(えんざん)

KP108  
~KP109

価格ランク

LOW

A

B

C

D

E

F

G

HIGH

経木すだれ

## 遠山 (えんざん) KP108 - KP109

W2,000mm×H2,000mmの場合

標準参考価格 ▶ **105,000**円 (税別)



材質：ひご竹 編糸 ポリエステル ウェイトバー シナ

標準仕様 (チェーン式)

製作可能寸法比率 (巾：高さ) ▶ 1：4

単位：円 (税別)



KP109

1目盛り：10cm

メカタイプ 高さ(mm) ▼	標準R型				
	巾(mm) ▶ 500 ~800	805 ~1,200	1,205 ~1,600	1,605 ~2,000	2,005 ~2,300
500~800	49,300	55,200	69,300	87,400	96,100
810~1,200	53,600	59,900	73,500	91,600	100,300
1,210~1,600	62,200	69,000	81,300	96,300	109,000
1,610~2,000	70,500	78,100	92,200	<b>105,000</b>	121,600
2,010~2,400	<b>78,500</b>	85,600	103,400	112,100	—
2,410~2,800	<b>89,200</b>	97,100	116,600	—	—
2,810~3,000	<b>99,700</b>	106,500	—	—	—

※青文字の範囲は巾・高さ比1：4を超えると製作できません。

※巾は5mm、高さは10mm単位からご注文いただけます。

※オプション仕様については巻末のオーダーガイドをご確認ください。

※竹材部分は十分に乾燥させた安定性の高い天然竹を使用していますが、使用環境により若干の反りや曲がりが生じる場合があります。  
※天然竹を使用しているため、風合いや色合いは均一ではありません。

施工例を見る



防災

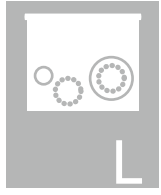

# レーザーカット | ロールスクリーン

L a s e r C u t



レーザーカット

レーザーカットロールスクリーン : CUT 04 (スクリーン生地 : RS139) (P.106)

# レーザーカット（ロールスクリーン）の標準仕様

P.101 — P.108

ロールスクリーン標準仕様に準じます。 詳細はP.14をご参照ください。

操作方法

チェーン式

メカカラー

ホワイト

裾仕様

ラッピング（袋縫い）

上記仕様の変更やその他オプションについては巻末のオーダーガイドをご確認ください。ご指定がない場合は、標準仕様にて製作いたします。

## ご注文方法

ロールスクリーンのご注文方法(P.114掲載)に、下記情報を追加でご指定ください。

1 デザインNo.をご指定ください。各デザインページの注意事項をご確認の上、ご注文ください。



CUT01 足跡  
カット位置(左・右)もご指定ください。



CUT02 シャボン玉



CUT03 ツリー



CUT04 星空



CUT05 蝶々



CUT06 小鳥  
カット位置(左下・右下)もご指定ください。

2 ベースのスクリーン生地品番をご指定ください。

P.15～P.16 セレクトカラー40 R(全40色)からお選びください。



足跡

CUT01

価格ランク

LOW

A

B

C

D

E

F

G

HIGH

標準 裾仕様



ラッピング  
(袋縫い)



レーザーカットロールスクリーン：CUT 01（スクリーン生地：RS105）

レーザーカット デザイン No.

**CUT 01** 足跡

W2,000mm×H2,000mmの場合

標準参考価格 **55,000**円(税別)

製作可能スクリーン生地:P.15～P.16 セレクトカラー40R(RS101～RS140)

※生地の詳細については、商品掲載ページをご確認ください。

標準仕様(チェーン式)

製作可能寸法比率(巾：高さ)▶1：8

単位：円(税別)

メカタイプ	標準T型					
	巾(mm)	400 ～500	505 ～800	805 ～1,200	1,205 ～1,600	1,605 ～2,000
高さ(mm)						
▼600～800		28,900	31,200	36,500	39,700	43,400
810～1,200		31,900	34,600	41,400	44,900	46,700
1,210～1,600		35,400	38,500	46,200	49,000	52,300
1,610～2,000		37,500	42,100	50,800	53,800	<b>55,000</b>
2,010～2,400		39,700	45,700	53,900	59,300	61,200
2,410～2,800		43,600	50,400	57,800	63,900	68,900
2,810～3,000		46,700	53,900	59,900	66,500	69,500

※巾は5mm、高さは10mm単位からご注文いただけます。

※標準チェーン式以外の対応機種、その他オプション仕様については巻末のオーダーガイドをご確認ください。

※標準チェーン式以外の対応機種については、製作可能寸法や価格が異なる場合があります。詳しくは別冊価格表をご確認ください。



◆CUT 01 (原寸大)  
スクリーン生地 RS110

サイドライン柄

カット位置：●左側 ●右側どちらかをご指定ください。

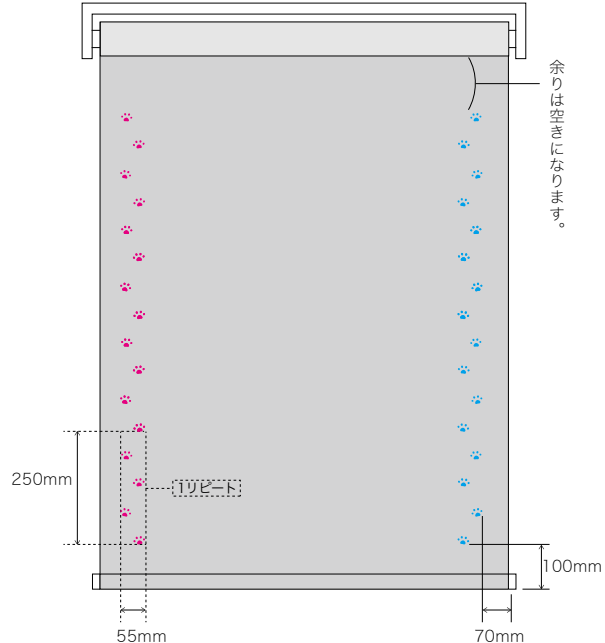

●製作可能寸法：巾 400 mm～2000 mm  
高さ 600 mm～3000 mm

●デザインリピートサイズ：↓250 mm ↔ 55 mm

<デザインの入り方>

※裾から100mm、スクリーン端(左または右)から70mmの位置を基準としてデザインが展開されます。

※リピートの個数(正数)分を展開、上部余りは空きになります。



レーザーカットロールスクリーン：CUT 02（スクリーン生地：RS137）

レーザーカット デザイン No.

**CUT 02** シャボン玉

W2,000mm×H2,000mmの場合

標準参考価格 **55,000**円（税別）

製作可能スクリーン生地：P.15～P.16 セレクトカラー40R(RS101～RS140)

※生地の詳細については、商品掲載ページをご確認ください。

標準仕様（チェーン式）

製作可能寸法比率（巾：高さ）▶ **1：8** 単位：円（税別）

メカタイプ	標準T型			
巾(mm)	600	805	1,205	1,605
高さ(mm)	～800	～1,200	～1,600	～2,000
600～800	31,200	36,500	39,700	43,400
810～1,200	34,600	41,400	44,900	46,700
1,210～1,600	38,500	46,200	49,000	52,300
1,610～2,000	42,100	50,800	53,800	<b>55,000</b>
2,010～2,400	45,700	53,900	59,300	61,200
2,410～2,800	50,400	57,800	63,900	68,900
2,810～3,000	53,900	59,900	66,500	69,500

※巾は5mm、高さは10mm単位からご注文いただけます。

※標準チェーン式以外の対応機種、その他オプション仕様については巻末のオーダーガイドをご確認ください。

※標準チェーン式以外の対応機種については、製作可能寸法や価格が異なる場合があります。詳しくは別冊価格表をご確認ください。

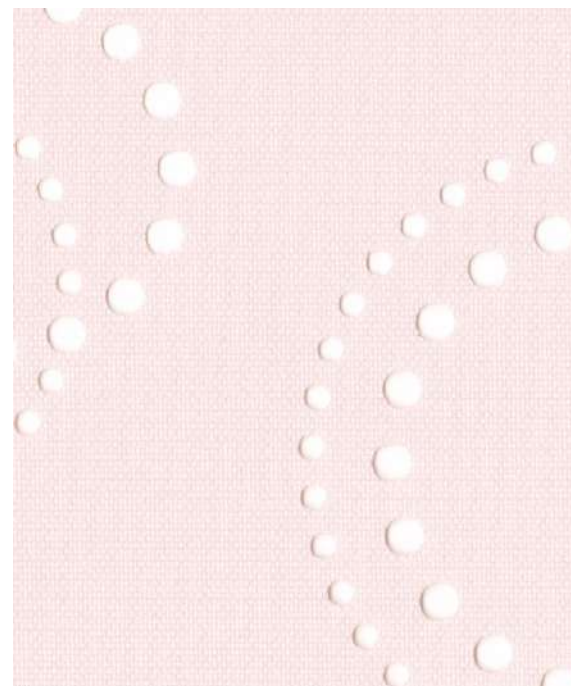

◆CUT 02（原寸大）  
スクリーン生地 RS118



シャボン玉

CUT02

価格ランク

LOW

A

B

C

**D**

E

F

G

HIGH

標準 裾仕様



ラッピング  
（袋縫い）

ボトムライン柄

カット位置：下部

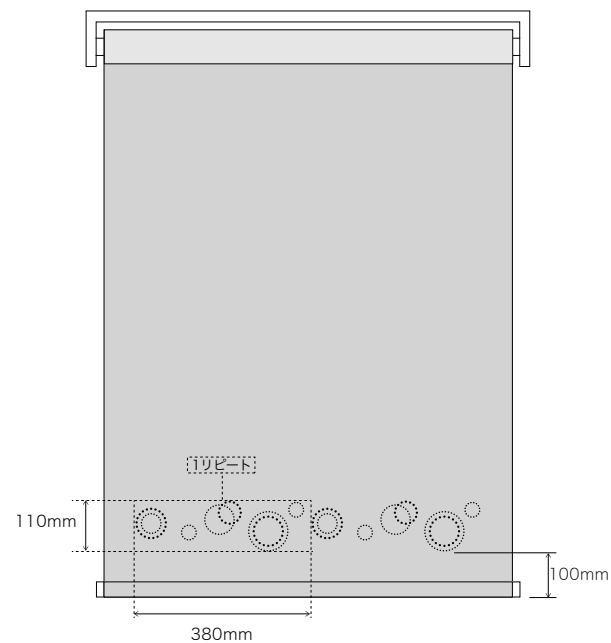

- 製作可能寸法：巾 600 mm～2000 mm  
高さ 600 mm～3000 mm

- デザインリピートサイズ：↓110 mm ↔ 380 mm

<デザインの入り方>

※裾から100mm、スクリーン巾方向の中央を基準として左右に均等にデザインが展開されます。

※リピートの個数（正数）分を展開、左右余りは空になります。  
製品巾左右より50mm以上の空になります。



ツリー

CUT03

価格ランク

LOW

A

B

C

D

E

F

G

HIGH

標準 裾仕様



ラッピング  
(袋縫い)



レーザーカットロールスクリーン：CUT 03（スクリーン生地：RS129）

レーザーカット デザイン No.

**CUT 03** ツリー

W2,000mm×H2,000mmの場合

標準参考価格 **55,000**円（税別）

製作可能スクリーン生地：P.15～P.16 セレクトカラー40R(RS101～RS140)

※生地の詳細については、商品掲載ページをご確認ください。

標準仕様（チェーン式）

製作可能寸法比率（巾：高さ）▶ **1：8**

単位：円（税別）

メカタイプ	標準T型					
	巾(mm)	400 ~500	505 ~800	805 ~1,200	1,205 ~1,600	1,605 ~2,000
高さ(mm)	600~800	28,900	31,200	36,500	39,700	43,400
	810~1,200	31,900	34,600	41,400	44,900	46,700
	1,210~1,600	35,400	38,500	46,200	49,000	52,300
	1,610~2,000	37,500	42,100	50,800	53,800	<b>55,000</b>
	2,010~2,400	39,700	45,700	53,900	59,300	61,200
	2,410~2,800	43,600	50,400	57,800	63,900	68,900
	2,810~3,000	46,700	53,900	59,900	66,500	69,500

※巾は5mm、高さは10mm単位からご注文いただけます。

※標準チェーン式以外の対応機種、その他オプション仕様については巻末のオーダーガイドをご確認ください。

※標準チェーン式以外の対応機種については、製作可能寸法や価格が異なる場合があります。詳しくは別冊価格表をご確認ください。

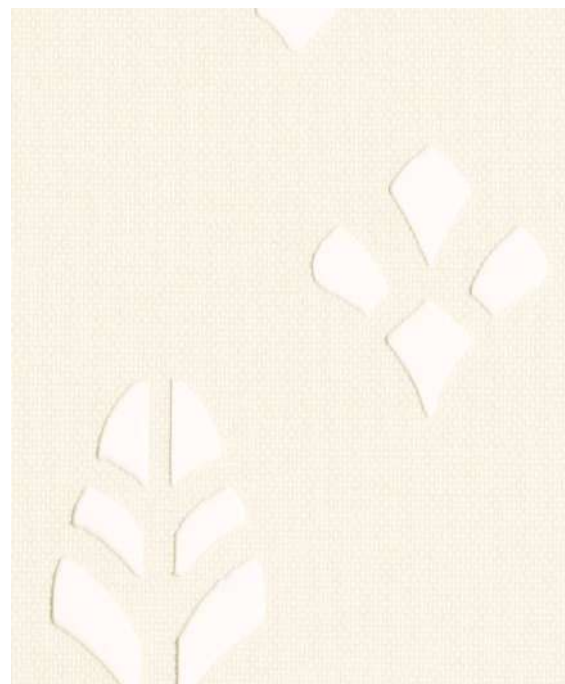

◆CUT 03（原寸大）  
スクリーン生地 RS107

ボトムライン柄

カット位置：下部

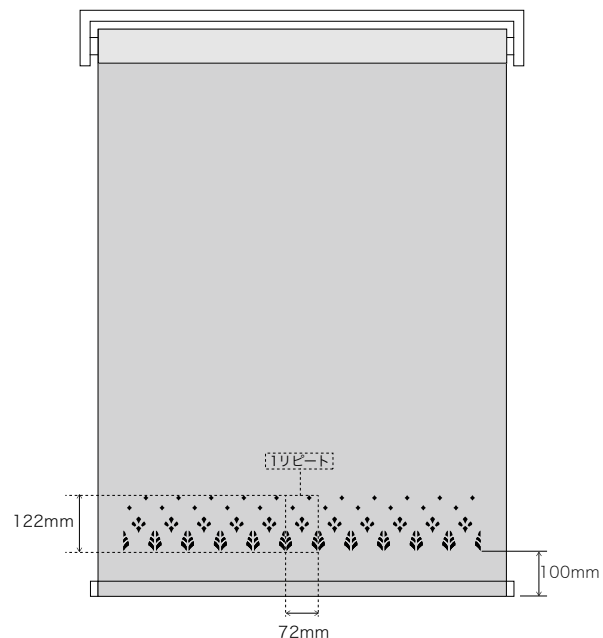

● 製作可能寸法：巾 400 mm ~2000 mm  
高さ 600 mm ~3000 mm

● デザインリピートサイズ：↑122 mm ↔72 mm

<デザインの入り方>

※裾から100mm、スクリーン巾方向の中央を基準として左右に均等にデザインが展開されます。

※リピートの個数（正数）分を展開、左右余りは空きになります。  
製品巾左右より50mm以上の空きになります。



レーザーカットロールスクリーン：CUT 04（スクリーン生地：RS139）

レーザーカット デザイン No.

**CUT 04** 星空

W2,000mm×H2,000mmの場合

標準参考価格 **55,000**円（税別）

製作可能スクリーン生地：P.15～P.16 セレクトカラー40R(RS101～RS140)

※生地の詳細については、商品掲載ページをご確認ください。

標準仕様（チェーン式）

製作可能寸法比率（巾：高さ）▶ **1：8**

単位：円（税別）

メカタイプ	標準T型					
	巾(mm)	400 ～500	505 ～800	805 ～1,200	1,205 ～1,600	1,605 ～2,000
高さ(mm)	800	28,900	31,200	36,500	39,700	43,400
	810～1,200	31,900	34,600	41,400	44,900	46,700
	1,210～1,600	35,400	38,500	46,200	49,000	52,300
	1,610～2,000	37,500	42,100	50,800	53,800	<b>55,000</b>
	2,010～2,400	39,700	45,700	53,900	59,300	61,200
	2,410～2,800	43,600	50,400	57,800	63,900	68,900
	2,810～3,000	46,700	53,900	59,900	66,500	69,500

※巾は5mm、高さは10mm単位からご注文いただけます。

※標準チェーン式以外の対応機種、その他オプション仕様については巻末のオーダーガイドをご確認ください。

※標準チェーン式以外の対応機種については、製作可能寸法や価格が異なる場合があります。詳しくは別冊価格表をご確認ください。

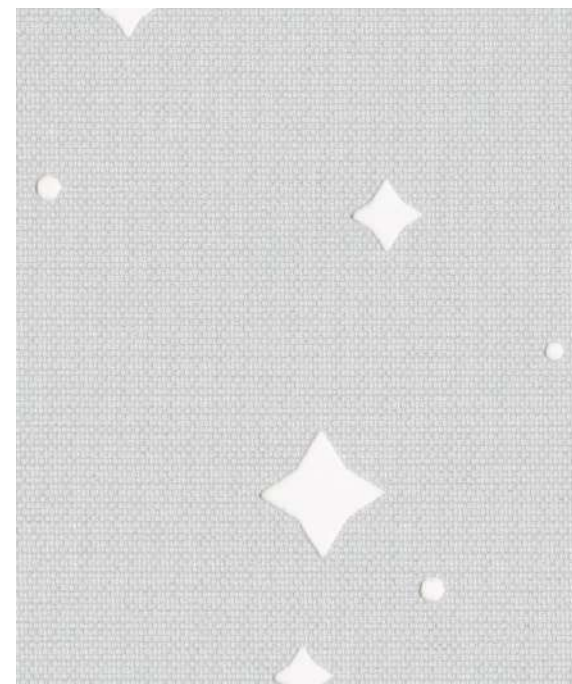

◆CUT 04（原寸大）  
スクリーン生地 RS106



星空

CUT04

価格ランク

LOW

A

B

C

**D**

E

F

G

HIGH

標準 裾仕様



ラッピング  
（袋縫い）

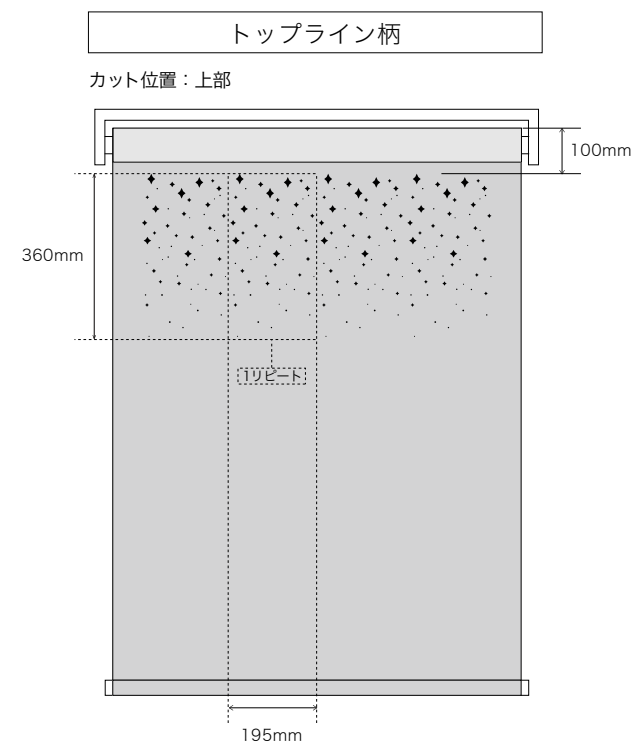

- 製作可能寸法：巾 400 mm～2000 mm  
高さ 800 mm～3000 mm

- デザインリピートサイズ： $\updownarrow$ 360 mm  $\leftrightarrow$  195 mm

<デザインの入り方>

※スクリーンの上部から100mm、スクリーン巾方向の中央を基準として左右に均等にデザインが展開されます。

※リピートの個数（正数）分を展開、左右余りは空きになります。製品巾左右より50mm以上の空きになります。



蝶々

CUT05

価格ランク

LOW

A

B

C

D

E

F

G

HIGH

標準仕様



ラッピング  
(袋縫い)



レーザーカットロールスクリーン：CUT 05（スクリーン生地：RS138）

レーザーカット デザイン No.

**CUT 05** 蝶々

W2,000mm×H2,000mmの場合

標準参考価格 **55,000**円（税別）

製作可能スクリーン生地：P.15～P.16 セレクトカラー40R(RS101～RS140)

※生地の詳細については、商品掲載ページをご確認ください。

標準仕様（チェーン式）

製作可能寸法比率（巾：高さ）▶ **1：8**

単位：円（税別）

メカタイプ	標準T型					
	巾(mm)	400	505	805	1,205	1,605
高さ(mm)	巾(mm)▶	400	505	805	1,205	1,605
		~500	~800	~1,200	~1,600	~2,000
▼	900~1,200	31,900	34,600	41,400	44,900	46,700
	1,210~1,600	35,400	38,500	46,200	49,000	52,300
	1,610~2,000	37,500	42,100	50,800	53,800	<b>55,000</b>
	2,010~2,400	39,700	45,700	53,900	59,300	61,200
	2,410~2,800	43,600	50,400	57,800	63,900	68,900
	2,810~3,000	46,700	53,900	59,900	66,500	69,500

※巾は5mm、高さは10mm単位からご注文いただけます。

※標準チェーン式以外の対応機種、その他オプション仕様については巻末のオーダーガイドをご確認ください。

※標準チェーン式以外の対応機種については、製作可能寸法や価格が異なる場合があります。詳しくは別冊価格表をご確認ください。

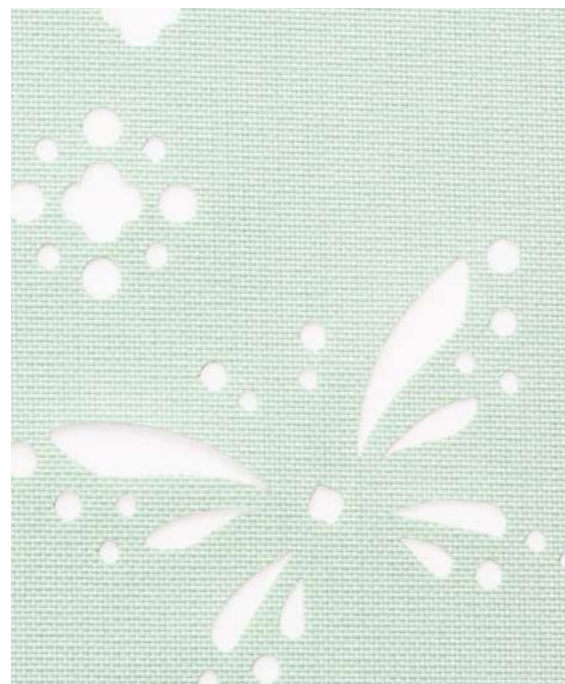

**CUT 05**（原寸大）  
スクリーン生地 RS126

センターライン柄

カット位置：中央

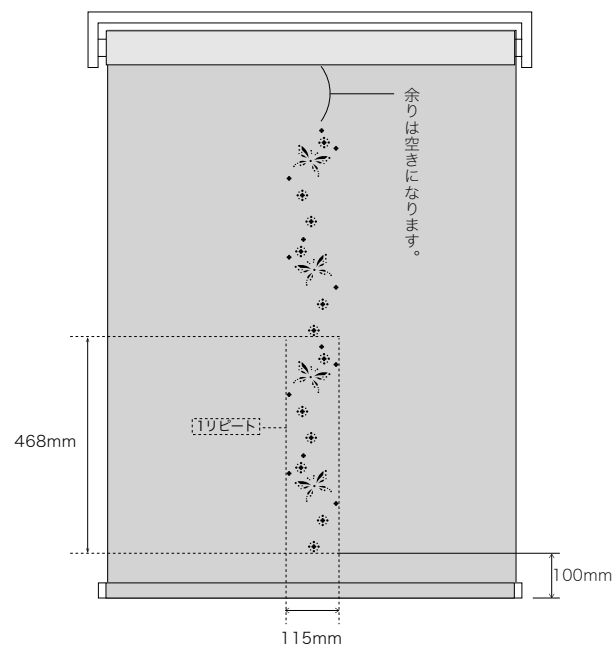

- 製作可能寸法：巾 400 mm ~ 2000 mm  
高さ 900 mm ~ 3000 mm

- デザインリピートサイズ：468 mm ↔ 115 mm

<デザインの入り方>

※裾から100mm、スクリーン巾方向の中央を基準として上方向にデザインが展開されます。

※リピートの個数（正数）分を展開、上部余りは空きになります。





レーザーカットロールスクリーン：CUT 06（スクリーン生地：RS124）

レーザーカット デザイン No.

**CUT 06** 小鳥

W2,000mm×H2,000mmの場合

標準参考価格 **55,000**円（税別）

製作可能スクリーン生地：P.15～P.16 セレクトカラー40R(RS101～RS140)

※生地の詳細については、商品掲載ページをご確認ください。

標準仕様（チェーン式）

製作可能寸法比率（巾：高さ）▶ **1：8**

単位：円（税別）

メカタイプ	標準T型				
	巾(mm)	505 ~800	805 ~1,200	1,205 ~1,600	1,605 ~2,000
高さ(mm)	500	505	805	1,205	1,605
▼700~800	28,900	31,200	36,500	39,700	43,400
810~1,200	31,900	34,600	41,400	44,900	46,700
1,210~1,600	35,400	38,500	46,200	49,000	52,300
1,610~2,000	37,500	42,100	50,800	53,800	<b>55,000</b>
2,010~2,400	39,700	45,700	53,900	59,300	61,200
2,410~2,800	43,600	50,400	57,800	63,900	68,900
2,810~3,000	46,700	53,900	59,900	66,500	69,500

※巾は5mm、高さは10mm単位からご注文いただけます。

※標準チェーン式以外の対応機種、その他オプション仕様については巻末のオーダーガイドをご確認ください。

※標準チェーン式以外の対応機種については、製作可能寸法や価格が異なる場合があります。詳しくは別冊価格表をご確認ください。



**CUT 06**（原寸大）  
スクリーン生地 RS132



小鳥

CUT06

価格ランク

LOW

A

B

C

**D**

E

F

G

HIGH

標準 裾仕様



ラッピング  
（袋縫い）

コーナーポイント柄

カット位置：●左下・●右下どちらかをご指定ください。

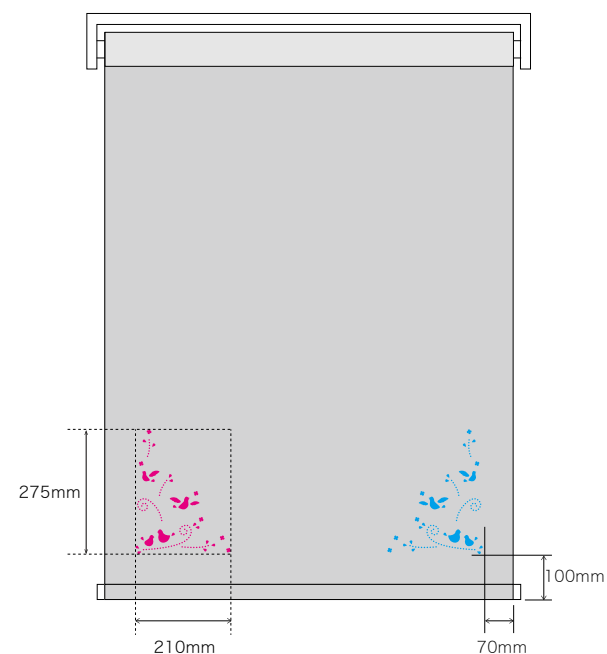

● 製作対応寸法：巾 500 mm ~2000 mm  
高さ 700 mm ~3000 mm

● デザインサイズ：↑275 mm ↔210 mm

<デザインの入り方>

※裾から100mm、スクリーン端（左または右）から70mmの位置を基準としてデザインが配置されます。

デジタルプリントシステム

# HIGH GRAFICA

受注生産品

選べるグラフィック200点以上  
GRAFICA COLLECTION

<http://www.sangetsu.co.jp/pickup/digitalprint/>



デジタルプリントで作るオーダーメイドのロールスクリーンです。カーテンや壁紙等へのプリントもできますので、トータルな空間演出が可能です。



ロールスクリーン：(左) HY0009 木のシルエット (右上) HY6041 ※カラー変更 ロゴ入り (右下) HY0012 笑顔の森 (スクリーン生地：全てRS401)

写真・イラストから世界でたった1つのオリジナル商品が作れる「フルオーダー」、  
サンゲツの素材集から図案・サイズを指定していただく「イージーオーダー」にてご注文いただけます。

### フルオーダー

物件、イメージに合わせたオリジナル商品が製作できます。  
入稿用データは電子メール、CD、DVDなどでご提出ください。

### イージーオーダー

写真、イラスト、パターンの素材集「GRAFICA COLLECTION」からお好きなデザインを  
お選びください。お好みの位置でのトリミングの指定も可能です。

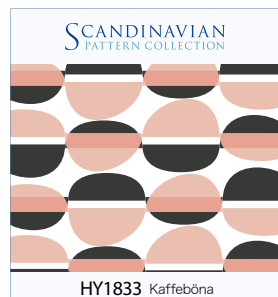
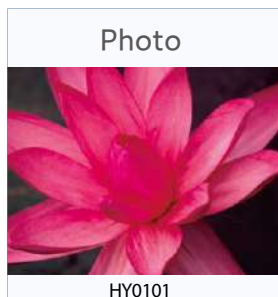

豊富なデザインコンテンツを  
ご用意しています。

デザインの詳細はWEBページを  
ご覧ください。



<http://www.sangetsu.co.jp/pickup/digitalprint/>

※MOOMIN「Scandinavian Pattern collection」は、  
日本国内での使用に限られます。  
※ブランド名を使用した営利目的での使用はできません。  
※「MOOMIN」は一般住宅、及び個人使用目的のみで  
商業目的に使用することはできません。

## ご注文方法

※試作出力依頼シート・専用注文書はWEBページよりダウンロードしてください。

### 1 印刷データをご指示ください。

#### フルオーダー



入稿用データは電子メール、CD、DVDなどでご提出ください。

【入稿用データのご注意】

※入稿用データは、IllustratorまたはPhotoshop形式、または画像データ  
(JPEG・TIFF)でご提出ください。  
※カラーモードはCMYK形式、文字フォントはアウトライン化をしてください。  
※画像データは原寸サイズで72dpi以上をおすすめします。  
※著作権法上、所有者の許可の無いロゴやキャラクターをプリントすることはできません。  
※著作権については、責任を負いかねますのでお客様に必要に応じた適切な手続きをお願いします。

#### イージーオーダー

GRAFICA COLLECTIONからデザインを選択してください。

※全デザイン・バリエーションはwebサイトでご覧いただけます。  
※ご物件用途などにより、一部ご使用できないデザインがありますのでご了承ください。

### 2 印刷データの位置、大きさをご指示ください。

プリントの位置は、下のイラストをご参照いただき、それぞれのサイズをご指定ください。

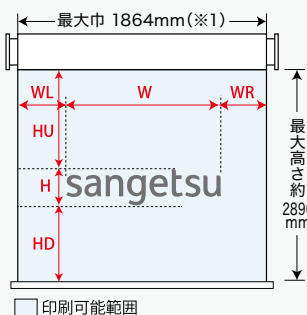

※製造の関係上、印刷のデータサイズと実際の仕上がり  
サイズが、異なる場合がありますのでご了承ください。  
レイアウト図をご提出しますので、ご確認ください。

※色指定がある場合には、色見本帳やカラーチップなどで  
ご指示ください。

※1 チェーン式、ワンタッチチェーン式の場合。  
フルコード式は1,872mmになります。

### 3 試作品をご確認ください。

注文書及び印刷データを受け取り後、約1週間で試作品をご提出します。

※試作品はA4サイズでの提出となります。アータの、どの部分を印刷するかご指示ください。

※2回目以降およびA4サイズ以外(巾成りなど)の試作に関しては別途料金とさせていただきますのでご了承ください。

### 4 決定・納品

試作品のご承認をいただいた後、約2週間で納品となります。

※数量、状況によって変動しますので、詳しくは弊社営業窓口にお問い合わせください。

#### ベース生地

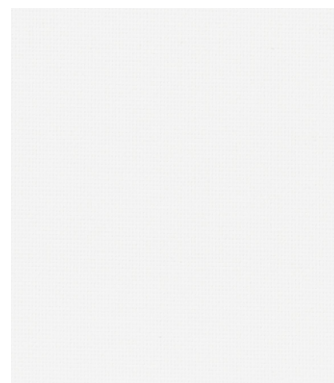

RS401

プライベート

W1,900mm×H2,000mmの場合 標準参考価格 **130,000**円(税別)



組成: ポリエステル100%

製作可能寸法比率(巾:高さ) ▶ **1:3**

単位:円(税別)

高さ(mm)	メカタイプ		標準T型				
	巾(mm)		300 ~500	505 ~800	805 ~1,200	1,205 ~1,600	1,605 ~1,900
▼100~800			52,500	57,700	67,600	79,800	98,200
810~1,200			<b>59,800</b>	65,200	77,700	88,400	107,900
1,210~1,600			<b>68,300</b>	<b>73,200</b>	82,100	97,700	119,400
1,610~2,000			—	<b>79,600</b>	88,900	106,500	<b>130,000</b>
2,010~2,400			—	<b>84,500</b>	99,300	125,400	142,500
2,410~2,800			—	—	<b>109,800</b>	136,500	158,300
2,810~3,000			—	—	<b>127,000</b>	149,000	173,800

※青文字の範囲は巾・高さ比1:3を超えると製作できません。

※巾は5mm、高さは10mm単位からご注文いただけます。

※ワンタッチチェーン式は、巾310mm以上で製作可能です。

※各対応機種の詳細、その他オプション仕様については巻末のオーダーガイド  
をご確認ください。



ハイグラ  
フィカ

RS401

価格ランク

LOW

A

B

C

D

E

F

G

HIGH

遮像性ランク

プライベート

標準 裾仕様



裾ード

# 電動ロールスクリーン

高所窓や複数台を操作する場合におすすめです。サンゲツ電動カーテンレールや電動シェードと合わせて、リモコン1台で操作できます。

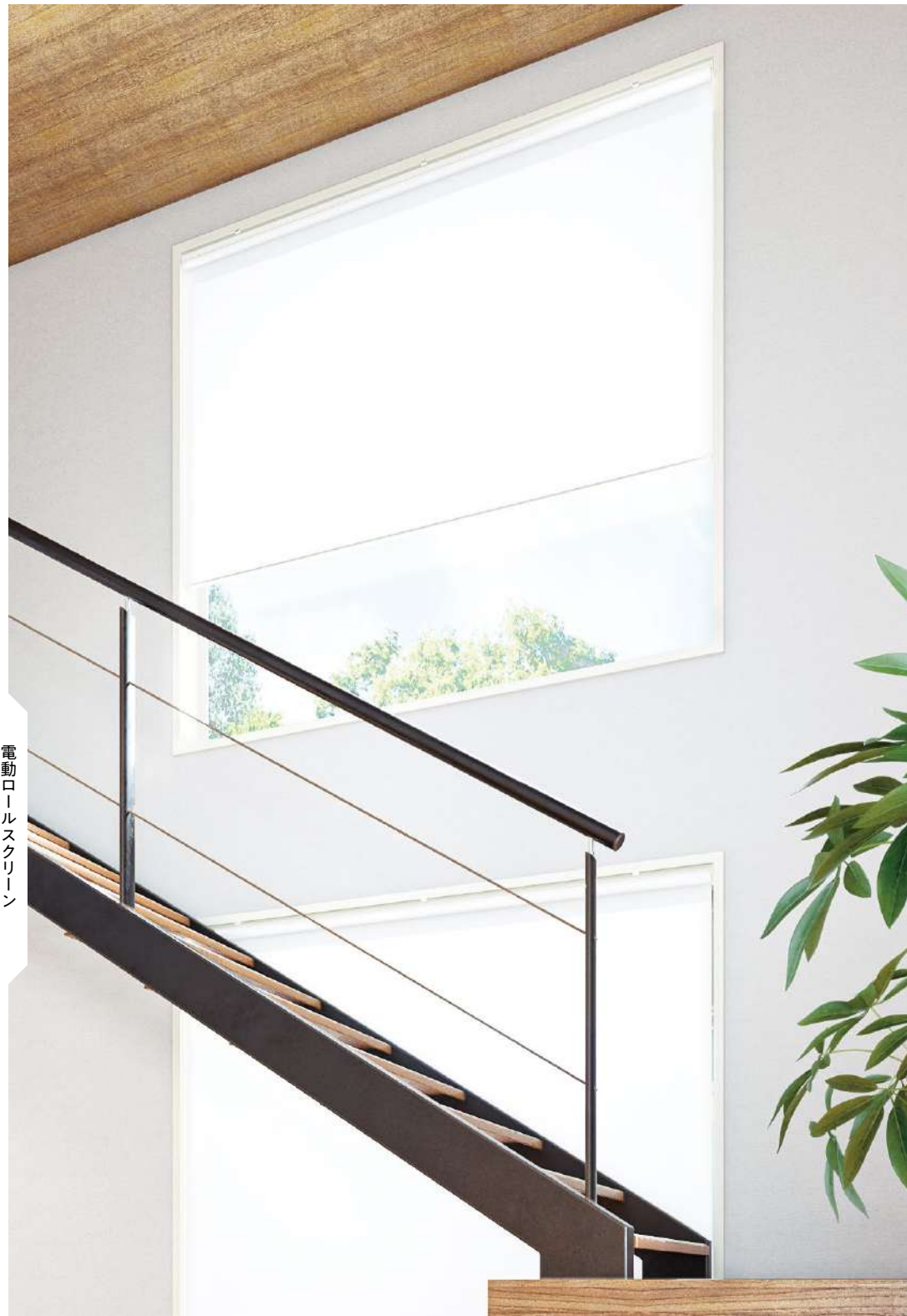

ロールスクリーン：RS101（電動タイプ）

## サンゲツ電動ロールスクリーンの特長

### 01 動作音35dbの静音設計

静音性に優れたDCモーターを採用し、  
抜群の静音性を実現

### 02 リモコン付で簡単取付

リモコン付の設定で  
コンセントに挿すだけの簡単取付

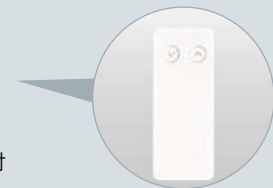

▲1chリモコン

### 03 すっきりした外観

本体に制御部・受信部を納めたコンパクト設計

### 04 一斉操作が可能

電動カーテン・電動シェードとの一斉操作が可能

## 主な仕様

定格電圧：AC100V

周波数：50/60Hz

消費電力：動作時 5W 以下

待機時 1W 以下

リモコン操作距離：約 15m

## 製作可否

製作可能生地：RS101～RS287

※レーザーカットは除く

製作可能寸法

巾：550～2,700mm

高さ：500～3,000mm

巾・高さ比：1：8

※巾：5mm単位/高さ：10mm単位

※商品によって製作可能寸法および巾・高さの比率制限が異なります。詳細は別冊価格表にてご確認ください。

## 電動ロールスクリーン ご注文方法

### 01 商品品番とメカタイプをご指定ください。 例：RS101 電動タイプ

- RS101～RS287よりお選びください。(レーザーカットは除く)
- 電動タイプをご指定ください。(メカカラー：ホワイトのみ)

### 02 仕上がり寸法(製品巾・高さ)と取付方法(天井付け・正面付け)をご指定ください。 例：巾1,500mm 高さ1,800mm 天井付け

- 巾は5mm単位、高さは10mm単位でご指定ください。
  - 商品によって製作可能寸法や巾、高さの比率制限が異なります。
- ※詳しくは別冊価格表をご確認ください。

### 03 台数をご指定ください。 例：1台

### 04 電源コード長さ(1m・3m)をご指定ください。 例：1m

### 05 オプション(下記)が必要な場合はご指定ください。 例：2chリモコン

## 価格算出方法

### 電動ロールスクリーン価格

= 標準T型チェーン式価格 + 50,000円

(+ 必要な場合：  
オプション代)

- 上記価格は本体付属の1chリモコンが含まれた価格となります。
  - 標準T型チェーン式とは製作可能寸法が異なります。
  - 2台以上のご注文、もしくはサンゲツ電動カーテンレール・シェードとのご注文において、1台のリモコンで操作することも可能です。その場合、下記オプション(有償)の2ch/6chリモコンをご指定ください。
- ※この場合1chリモコンは付属されません。価格算出方法は下記オプション(有償)をご確認ください。

## オプション(有償)



2chリモコン  
(W36・H94・D9.5)  
7,600円/個(税別)



6chリモコン  
(W36・H150・D18)  
31,100円/個(税別)



リモコン中継器  
(W157・H35・D24)  
32,800円/個(税別)



電源ジョイントボックス  
(渡りコード付)  
(W100・H42・D16)  
8,200円/個(税別)



モール材(白/1m)  
(W16・H11・L1,000)  
1,300円/本(税別)



出隅  
(W19・H12・L30×30)  
700円/個(税別)



入隅  
(W19・H12・L30×30)  
700円/個(税別)



L型コーナー  
(W19・H12・L45×45)  
700円/個(税別)

(単位:mm)

※2ch/6chリモコンをご購入の際は、付属の1chリモコン分の6,600円を差し引いて、上記リモコン代を加算してください。  
※ご注文の際は、それぞれのch(ボタン)に登録するメカ・操作内容をご指示ください。

※リモコン操作距離15m以上の場合や、環境により電波が届きにくい場所でご使用ください。

※渡りコードは0.8m、2m、2.8mから選択

サンゲツではカーテンやシェードの電動製品も取扱いをしています。  
電動ロールスクリーンと合わせて、1台のリモコンで操作することが可能です。

※詳細につきましては、弊社カーテンカタログ「STRINGS」「AC」をご覧ください。



### サンゲツ電動シェードの特長

#### POINT1 動作音35dbの静音設計

- 静音性に優れたDCモーターを採用、抜群の静音性を実現

#### POINT2 機能

- 中間位置停止機能を標準装備

#### POINT3 リモコン付で簡単取付

- リモコン付の設定でコンセントに挿すだけの簡単取付
- ※オプションで2ch用、6ch用に変更可能(有償)

#### POINT4 コンパクト

- 本体に制御部・受信部を納めたコンパクト設計



### サンゲツ電動カーテンレールの特長

#### POINT1 コンパクト設計

- 奥行き150mmのカーテンボックスにも2本のレール収納が可能
- モーターがカーテンに隠れ、見た目すっきり

#### POINT2 タッチモーション機能

- カーテンを手で少し引くと、引いた方向に自動で開閉

#### POINT3 リモコン付

- リモコン付の設定でコンセントに挿すだけの簡単取付
- ※ダブルレール仕様の場合は1chリモコンが2個付属  
※オプションで2ch用、6ch用に変更可能(有償)

# ORDER GUIDE

## オーダーガイド

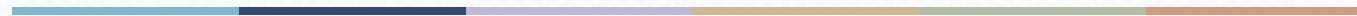

	page
ロールスクリーン	114~116
調光ロールスクリーン	117~118
パーティカルブラインド	119~121
ウッドブラインド	122~123
プリーツスクリーン	124~126
経木すだれ	127~128
製作可否サイズ一覧表	128~129

## 01 商品品番とメカタイプをご指定ください。 例：RS101 T型

標準T型・小窓TD型・バス標準B型・バス小窓BD型よりご指定ください。  
※商品により、指定できるメカタイプが設定されています。各商品の掲載ページ、または別冊の価格表をご確認ください。

## 02 操作方法、操作位置（部屋側から見て右か左か）をご指定ください。

例：チェーン式 操作右側

標準仕様 チェーン式

オプション  
(無償)

- 標準T型・バス標準B型は、ワンタッチチェーン式・プルコード式をお選びいただけます。  
※メカの詳細・対応商品品番はP.115をご覧ください。  
※ワンタッチチェーン式・プルコード式は特にご指定がない場合、標準仕様にしたメカカラーになります。

## 03 仕上がり寸法（製品巾・高さ）と取付方法（天井付け・正面付け）をご指定ください。

例：巾2,000mm 高さ2,000mm 天井付け

- 巾は5mm単位、高さは10mm単位でご指定ください。
- 商品によって、巾：高さの比率制限が異なります。  
※各商品の掲載ページ、またはP.128製作可否サイズ一覧表をご確認ください。

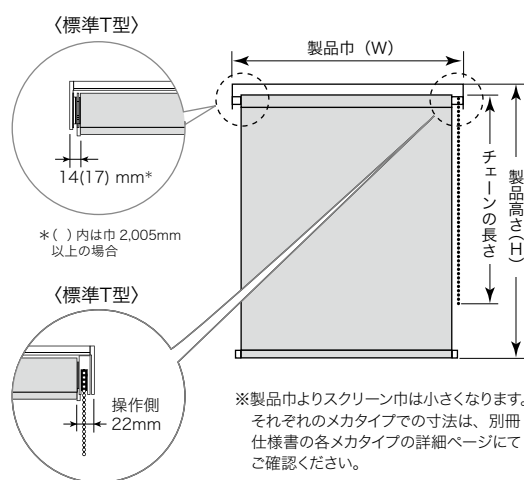

### 天井付け（窓枠の内側に取付ける場合）

巾は窓枠の内側寸法から10mm程度差し引いてください。  
高さは窓枠の内側寸法と同じになります。  
※製品巾とスクリーン巾の違いにより窓枠とスクリーンに隙間ができます。

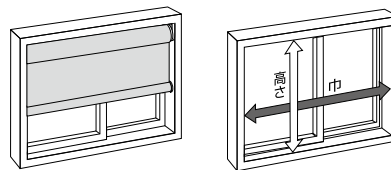

### 正面付け（窓枠の外側に取付ける場合）

巾、高さともに窓枠の外側寸法以上を製品寸法としてください。

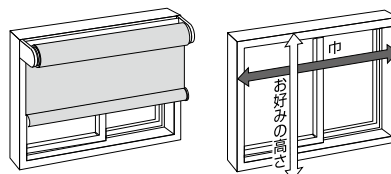

オプション  
(無償)

- 高窓等、製品高さよりも高い位置に取付ける場合は、別途チェーンまたはプルコードの長さを10mm単位でご指定ください。
- コーナー窓やハンドル付き窓などに納まりがよいスクリーンの「逆巻仕様」をご指定いただけます。  
※詳細はP.116をご覧ください。

## 04 台数をご指定ください。 例：1台

## 05 その他オプションが必要な場合はご指定ください。 例：メカカラー ブラウン

オプション  
(無償)

- メカカラー・操作部品・操作部品カラー・裾仕様の変更が可能です。  
※詳細はP.115をご覧ください。

## ロールスクリーン標準仕様

操作方法

チェーン式

### 〈標準T型・小窓TD型〉 RS101～RS297

メカカラー

RS101～RS287

◆ホワイト



RS288～RS297 (すだれ調)

◆ベージュ

◆ブラウン



※生地の色味によってベージュまたはブラウンを設定しています。

裾仕様

◆ラッピング(袋縫い)

RS101～RS267

RS274～RS279

RS282～RS287



◆ヌード ※メカカラーと同色になります。

RS268～RS273

RS280～RS281

RS288～RS297



### 〈バス標準B型・バス小窓BD型〉 RS298～RS308

メカカラー

ホワイト



裾仕様

ヌード



メカタイプ別 オプション対応可否一覧

メカタイプ	対応商品品番	操作方法の変更		操作部品の変更		
		チェーンタッチ式	プルコード式	メカカラーの変更	裾仕様の變更	プルコードの長さの変更
標準T型	RS101~RS297	●※1	●※2 (操作部品・カラー変更可)	●	●※3	●
小窓TD型	RS101~RS164 / RS177~RS180 RS191~RS192 / RS194~RS202 RS207~RS213 / RS272~RS273	—	—	—	●※4	●
バス標準B型	RS298~RS308	●	●	—	—	●
バス小窓BD型	RS298~RS308	—	—	—	—	●

※1 RS220~RS235除く  
※2 RS220~RS222・RS227~RS235除く  
※3 RS268~RS273・RS280~RS281・RS288~RS308除く  
※4 RS272~RS273除く

操作方法の変更

ご使用場所やお好みに合わせて操作方法を変更いただけます。

※操作方法のご指定がない場合、標準仕様チェーン式にて製作いたします。  
※操作方法ごとに製作可能寸法が異なります。詳しくはP.128製作可否サイズ一覧表、または別冊価格表をご確認ください。

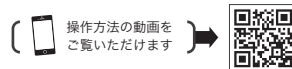

スクリーンを下ろす場合

スクリーンを上げる場合

<p><b>標準仕様</b></p> <p><b>チェーン式</b></p> <p>チェーンを動かして、スクリーンを上げ下げします。掃出し窓でも届ますに操作が可能です。</p>	<p>奥(室外側)のチェーンを下に引いてください。</p>	<p>手前(室内側)のチェーンを下に引いてください。</p> <p>※途中で止める場合、チェーンを下に引くのを止めるとそこで止まります。</p>
<p><b>ワンタッチチェーン式</b></p> <p>降ろすときは手動ですが、上げる時はチェーンを軽く引くだけで自動的に巻き上がります。</p>	<p>奥(室外側)のチェーンを下に引いてください。</p>	<p>奥(室外側)のチェーンを5~6cm下に引き、手を離すと上がります。</p>
<p><b>プルコード式</b></p> <p>下部につけたプルコードを引くと、ゆっくりと自動で巻き上がります。腰高窓に向いています。</p>	<p>プルボールを真下に引き、手を離すと止まります。</p>	<p>プルボールを5~6cm下に引き、手を離すと上がります。</p>

メカカラーの変更 (標準T型のみ)

メカカラーをホワイト・ベージュ・ブラウン・ブラックに変更いただけます。  
※ご指定がない場合、標準仕様に準じた商品ごとのメカカラーにて製作いたします。

- チェーン式
- ワンタッチチェーン式



- プルコード式

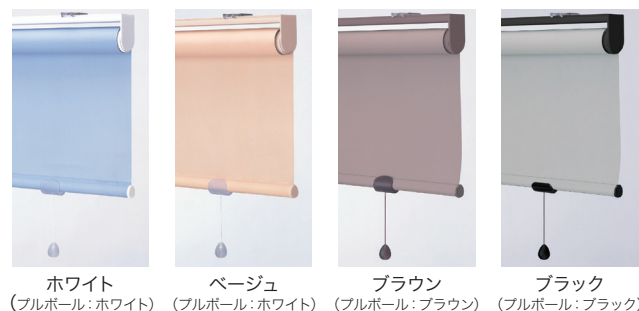

プルコード式 操作部品・カラーの変更(標準T型のみ※)

操作部品のタイプ・カラーをお選びいただけます。  
※バス標準B型はプルグリップ プラスホワイトのみ対応が可能です。

- プルボール
  - プルグリップ
    - Nフラットグリップ

裾仕様の変更 (標準T型・小窓TD型のみ)

ウエイトバーの標準仕様がラッピングタイプの商品については、ヌードタイプに変更いただけます。  
※ヌードタイプが標準の場合は、ラッピングタイプへの変更はできません。  
※小窓TD型をヌードタイプに変更した場合、メカの特性上ウォッシュアップ不可になります。

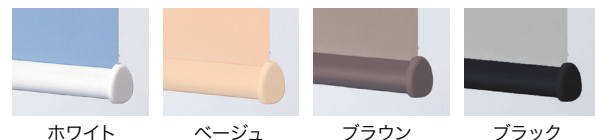



## 取付方法による納まりイメージ

### ● 枠外正面付（壁付）



《上部》



《全開時の納まり》



窓をしっかり覆うことができますので光漏れが少なくなります。遮光スクリーンの取付けにおすすです。

※取付けの際は、取付け位置に下地があることをご確認ください。

### ● 枠内天井付



《上部》



《全開時の納まり》



窓枠内に納まるので、すっきりした印象になります。

※製品巾とスクリーン巾の違いにより窓枠とスクリーンの間に多少の隙間ができますのでご了承ください。

### ● ボックス内天井付



《上部》



《全開時の納まり》



上部のメカ部分がボックス内に納まり、お部屋をすっきり見せます。

## 高所窓の納め方

### 1 操作チェーン・プルコードの長さ変更（無償）

高所窓等、製品高さより高い位置に取付ける場合は、チェーン・プルコードの長さを変更できます。10mm単位でご指定ください。

※見た目として、窓下までチェーン・プルコードがぶらさがった状態になりますのでご了承ください。

※ご指定のない場合は、下表の製品高さに基づいた寸法にて製作いたします。

$$\left[ \begin{array}{l} \text{長さの目安：} \\ \text{チェーン・プルコードの長さ} = \\ \text{取付け高さ} - \text{約} 1\text{m} \end{array} \right]$$

#### ■ 操作チェーンの長さ

単位：mm

製品高さ(H)	チェーン長さ	製品高さ(H)	チェーン長さ
~800	650	2,810~3,000	2,200
810~1,000	750	3,010~3,200	2,400
1,010~1,200	900	3,210~3,400	2,600
1,210~1,400	1,100	3,410~3,600	2,800
1,410~1,600	1,300	3,610~3,800	3,000
1,610~1,800	1,400	3,810~4,000	3,200
1,810~2,200	1,600	4,010~4,200	3,400
2,210~2,600	1,800	4,210~4,400	3,600
2,610~2,800	2,000	4,410~4,500	3,800

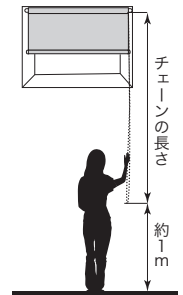

約1m

#### ■ プルコードの長さ

単位：mm

製品高さ(H)	コード長さ
100~3,000	1,200

※1,210mm以上から変更をご指定いただけます。

### 2 操作ボタンを使用する（有償）

ブルグリッブと一緒にお使いいただけます。



操作ボタン：1セット 1,400円  
長さ 1,130mm



参考：ブルグリッブ

### 3 電動ロールスクリーンで納める（有償）

リモコンで簡単に操作ができます。

操作チェーンやコードもなく、見た目もすっきりと納まります。

※詳細はP.111をご覧ください。

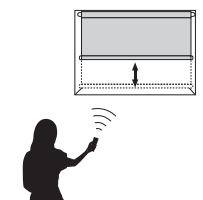

## スクリーンの逆巻仕様（無償）

コーナー窓やハンドル付き窓などに納まりがよいスクリーンの逆巻仕様をご指定いただけます。

※商品ごとの製作可否は右のQRコードよりご確認ください。

逆巻仕様可能な商品品番はこちらよりご確認ください



標準仕様

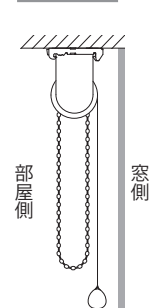

※仕様詳細、他のタイプについては別冊仕様書をご確認ください。

逆巻仕様

Bタイプ

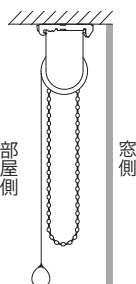

### ● コーナー窓の納め方

逆巻仕様とすることで、コーナー部分の光漏れを最小限に抑えられます。



※詳細は別冊仕様書をご確認ください。

### ● ハンドル付き窓の納め方

スクリーン逆巻仕様で、ハンドル等の障害物にあたるのを防ぎます。

標準仕様



滑り出し窓の開閉ハンドルに当たってしまう。

逆巻仕様

Bタイプ



滑り出し窓の開閉ハンドルに当たることなく使用できます。



## 01

商品品番とメカタイプをご指定ください。 例：CP101 TU型

標準TU型・小窓UD型よりご指定ください。

※商品により、指定できるメカタイプが設定されています。各商品の掲載ページ、または別冊の価格表をご確認ください。

## 02

操作位置（部屋側から見て右か左か）をご指定ください。

例：操作右側

標準仕様 チェーン式

## 03

仕上がり寸法（製品巾・高さ）と取付方法（天井付け・正面付け）をご指定ください。

例：巾2,000mm 高さ2,000mm 天井付け

- 巾は5mm単位、高さは10mm単位でご指定ください。
  - 製品高さまで下ろした状態で全閉状態となりますので、高さのご指定の際、ご注意ください。
  - 商品によって、巾：高さの比率制限が異なります。
- ※各商品の掲載ページ、またはP.128製作可否サイズ一覧表をご確認ください。

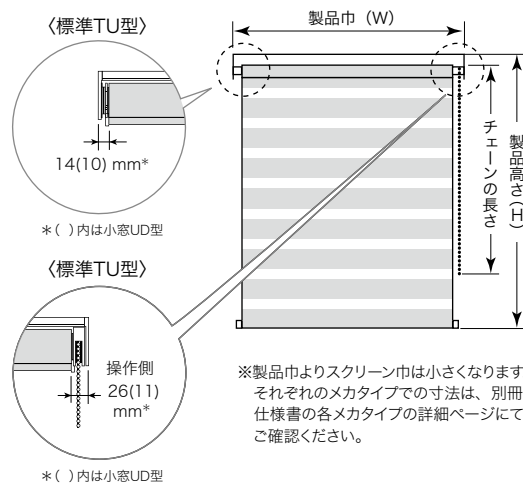

### 天井付け（窓枠の内側に取付ける場合）

巾は窓枠の内側寸法から10mm程度差し引いてください。高さは窓枠の内側寸法と同じになります。※製品巾とスクリーン巾の違いにより窓枠とスクリーンの間に隙間ができます。

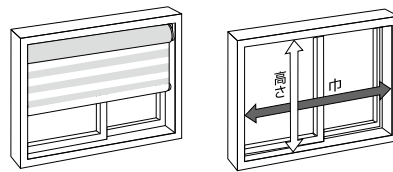

### 正面付け（窓枠の外側に取付ける場合）

巾、高さともに窓枠の外側寸法以上を製品寸法としてください。

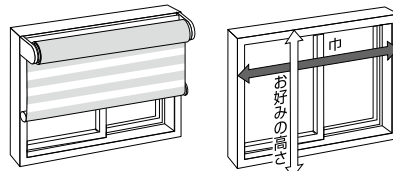

オプション  
(無償)

- 高窓等製品高さよりも高い位置に取付ける場合は、別途、チェーンの長さを10mm単位でご指定ください。

## 04

台数をご指定ください。 例：1台

## 05

その他オプションが必要な場合はご指定ください。 例：メカカラー ブラウン

オプション  
(無償)

- メカカラーの仕様変更が可能です。(標準TU型のみ) ※詳細はP.118をご覧ください。

### 調光ロールスクリーン標準仕様

操作方法

チェーン式

メカカラー

ホワイト



スクリーン仕様

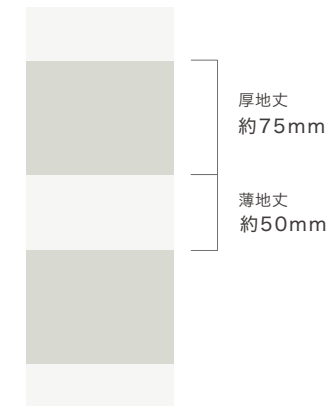

### 操作方法

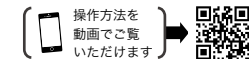

#### ●スクリーンを下ろす場合

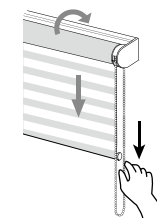

奥(室外側)のチェーンを下に引いてください。

#### ●スクリーンを上げる場合

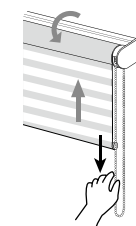

手前(室内側)のチェーンを下に引いてください。

### メカタイプ別 オプション対応可否一覧

メカタイプ	対応商品品番	操作方法の変更	操作部品の変更	
			メカカラーの変更	操作チェーンの長さの変更
標準TU型	CP101~CP112	—	●	●
小窓UD型	CP101~CP107	—	—	●

### メカカラーの変更(標準TU型のみ)

メカカラーをホワイトからブラウンに変更いただけます。



ホワイト(標準仕様)



ブラウン

### 取付方法による納まりイメージ

#### ● 枠外正面付(壁付)



《上部》



《全開時の納まり》



窓をしっかりと覆うことができますので光漏れが少なくなります。遮光スクリーンの取付けにおすすめです。  
※取付けの際は、取付け位置に下地があることをご確認ください。

#### ● 枠内天井付



《上部》



《全開時の納まり》



窓枠内に納まるので、すっきりした印象になります。  
※製品巾とスクリーン巾の違いにより窓枠とスクリーンの間に多少の隙間ができますのでご了承ください。

#### ● ボックス内天井付



《上部》



《全開時の納まり》



上部のメカ部分がボックス内に納まり、お部屋をすっきり見せます。

### 高所窓の納め方

高所窓等、製品高さより高い位置に取付ける場合は、チェーンの長さを変更できます。10mm単位でご指定ください。(無償)

※見た目として、窓下までチェーンがぶらさがった状態になりますのでご了承ください。  
※ご指定のない場合は、下表の製品高さに基づいた寸法にて製作いたします。

〔長さの目安：  
チェーンの長さ = 取付け高さ - 約1m〕

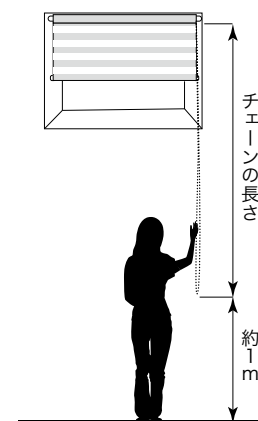

#### ■ 操作チェーンの長さ

〈標準TU型〉 単位：mm

製品高さ(H)	チェーン長さ
300~740	750
750~1,640	H-15
1,650~2,500	H-300

〈小窓UD型〉 単位：mm

製品高さ(H)	チェーン長さ
100~740	750
750~840	900
850~1,640	H-15
1,650~1,840	H-200
1,850~2,400	H-300



01

商品品番とメカタイプをご指定ください。 例：VB101 TV型

標準 TV 型（ルーバーの重なり巾 10mm）をご指定ください。

オプション (有償)	<ul style="list-style-type: none"> <li>●ルーバーの重なり巾の広いオーバーラップ（TO型）をお選びいただけます。 ※VB158～VB160除く。詳細はP.120をご覧ください。</li> </ul>
---------------	--

02

操作方法をご指定ください。 例：コード&ボタン式

標準仕様 コード&ボタン式

オプション (無償)	<ul style="list-style-type: none"> <li>●開閉と角度調節を操作ボタン1本で行えるボタン式をお選びいただけます。 ※詳細はP.120をご覧ください。</li> </ul>
---------------	---

03

開閉方法と操作位置、片開きの場合は寄せ位置をご指定ください。 例：片開き 左操作右寄せ

開閉方法による納まり形態をP.120に掲載しております。ご注文の際はご確認ください。

04

仕上がり寸法（製品巾・高さ）と取付方法（天井付け・正面付け）をご指定ください。

例：巾2,000mm 高さ2,000mm 天井付け

- ウェーブフォルム（VB158～VB160）をご注文の際は A仕様・B仕様を合わせてご指定ください。
  - 巾・高さは10mm単位でご指定ください。
  - 商品によって、製作可能寸法が異なります。
- ※各商品の掲載ページ、またはP.129製作可否サイズ一覧表でご確認ください。

天井付け（窓枠の内側に取付ける場合）

巾は窓枠の内側寸法から10mm程度差し引いてください。  
高さは窓枠の内側寸法から20mm程度差し引いてください。

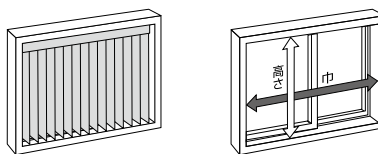

正面付け（窓枠の外側に取付ける場合）

腰高窓：窓枠より大きく取付ける場合は、巾は両サイド、高さは窓枠下より100mm以上長くしてください。  
掃出窓：高さは床までの寸法から20mm程度差し引いてください。

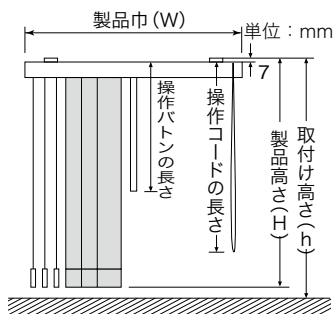
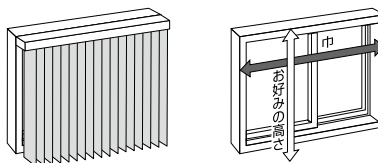

操作オプション (有償/無償)	<ul style="list-style-type: none"> <li>●幅の広い窓の場合、連窓仕様（無償）、レールジョイント仕様（有償）をご指定いただけます。</li> <li>●高所窓等、製品高さよりも高い位置に取付ける場合は、別途操作コード、操作パトンの長さをご指定ください。（無償、操作コードは10mm単位、操作ボタンは規定の長さより選定） ※詳細はP.121をご覧ください。</li> </ul>
--------------------	--

05

台数をご指定ください。 例：1台

06

その他オプションが必要な場合はご指定ください。 例：メカカラー：ブラウン 裾仕様：巻き込み

オプション (無償)	<ul style="list-style-type: none"> <li>●メカカラー・裾仕様の変更が可能です。 ※詳細はP.120をご覧ください。</li> </ul>
---------------	---

バーチカルブラインド標準仕様

操作方法

コード&ボタン式

メカカラー

ホワイト



裾仕様

袋縫い（縫製）  
ボトムコード付き



※ボトムコードが不要の場合は、外してのご使用も可能です。（裾がばたつきやすくなりますがご了承ください。）

ルーバー仕様

ルーバー巾100mm  
重なり巾10mm

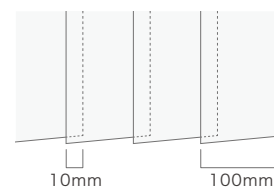

## メカタイプ別 オプション対応可否一覧

メカタイプ	対応商品品番	操作方法の変更 (ボタン式)	ルーバー・レール仕様の変更				操作部品の変更	
			オーバーラップ仕様への変更	連窓仕様への変更	レールジョイント仕様への変更	裾仕様の変更	メカカラーの変更	操作コードの長さの変更
標準TV型	VB101~VB195	●	●※1	●※2	●※2	●	●	●

※1 VB158~VB160除く  
※2 コード&ボタン式のみ対応となります。

## 操作方法の変更と開閉の納まり形態

ご使用場所やお好みに合わせて操作方法を変更いただけます。

※操作方法のご指定がない場合、標準仕様コード&ボタン式にて製作いたします。  
※操作方法ごとに製作可能寸法が異なります。詳しくはP.129製作可否サイズ一覧表、または別冊価格表をご確認ください。

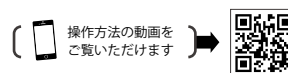

**標準仕様**  
**コード&ボタン式**

ルーバーの開閉はドライブコードで、角度調整は操作ボタンで行います。幅の広い窓におすすめです。

●ルーバーの角度は操作ボタンを回転させ調整してください。

**開閉の仕方**

ドライブコード  
操作ボタン

- 操作ボタンを回転させ、ルーバーをヘッドレールに対して垂直にしてください。
- 手前側(室内側)のコードを下に引き、ルーバーを閉めます。開ける際は、奥側のコードを下に引きます。

※故障の原因となりますので、開閉時は必ずルーバーを垂直にしてから行ってください。

**操作タイプ別納まり形態**

**片開き**

- 左操作左寄せ
- 右操作右寄せ
- 左操作右寄せ
- 右操作左寄せ

※③④はドライブコードによる開閉操作を行うと、ルーバーと共に操作ボタンも動きます。

**両開き**

- 左操作
- 右操作

※全てのルーバーを片側に寄せることはできません。

**レールジョイント仕様 両開き (有償)**

- 左操作
- 右操作

※全てのルーバーを片側に寄せることはできません。

**ボタン式**

ルーバーの開閉、角度調整とも操作ボタンで1本で行います。操作方法がシンプルで分かりやすく、コードがないため、お子様がいるご家庭でも安心です。

※製品高さ・取付高さ3,010mm以上の場合は製作できません。  
※レールジョイント仕様の場合は製作できません。

※連窓仕様およびレールジョイント仕様の詳細につきましては、P.121をご覧ください。

## メカカラーの変更(無償)

メカカラーをホワイトからブラウンに変更いただけます。



ホワイト(標準仕様)



ブラウン

## 裾仕様の変更(無償)

巻込み・ボトムコード付き



ルーバーの丈調整が可能  
丈伸ばし・最大30mm

## オーバーラップ仕様(TO型)への変更(有償)

全開時のルーバーの重なり寸法が標準タイプと比較して広い仕様です。

※価格につきましては、別冊価格表をご確認ください。

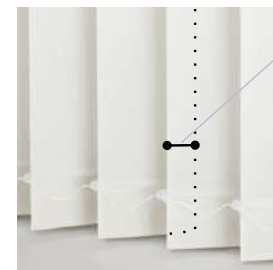

全開時のルーバーの重なり寸法 30mm

ルーバーの重なり巾を広くすることで光漏れを最小限に抑えられますので、外からの視線や光漏れが気になる寝室などにおすすめです。また、ボトムコードを外して取り付けた際、風などによるルーバーのぶたつきを軽減します。

TO型

**幅の広い窓への納め方** 連窓仕様は、2台の組み合わせで最大巾8,000mmまで可能です。レールジョイント仕様は、搬入経路のスペースがない場合におすすめです。

### ●連窓仕様（無償）（コード&バトン式のみ）

片開き左操作左寄せ(①)と片開き右操作右寄せ(②)の2台の組み合わせで、連窓仕様を指定いただけます。ご注文時に「連窓仕様」とご指定ください。操作は左右で別々となります。

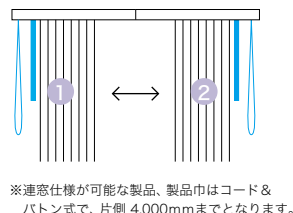

※連窓仕様が可能な製品、製品巾はコード&バトン式で、片側4,000mmまでとなります。

#### ジョイント部分

ジョイント部分はルーバーが重なる仕様のため、きれいに納まります。

※全閉時、操作側の端のルーバーは若干角度がつかます。

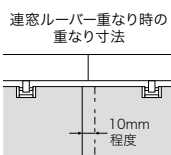

### ●レールジョイント仕様（有償）（コード&バトン式のみ）

ヘッドレールが2本分割された仕様で施工現場でジョイントすることができます。1本の長いヘッドレールが運べなかった場所でも簡単に搬入・施工が可能です。ルーバーの角度調整、開閉ともに片側で一緒に操作ができます。

製作可能製品巾 (W)  
2,010~5,000mm

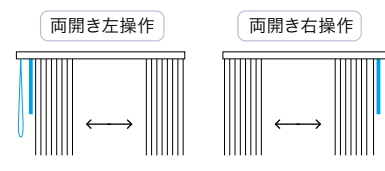

※全てのルーバーを片側に寄せることはできません。※価格につきましては、別冊価格表をご確認ください。

#### レールジョイント部分



正面から目立ちにくいデザイン

## 取付方法による納まりイメージ

### ●枠外正面付（壁付）



《上部》



《全開時の納まり(片開き仕様)》



窓をしっかりと覆うことができますので光漏れが少なくなります。遮光生地への取付けにおすすめです。

※取付けの際は、取付け位置に下地があることをご確認ください。

### ●枠内天井付



《上部》



《全開時の納まり(片開き仕様)》



窓枠内に納まるので、すっきりした印象になります。

※窓枠の奥行きや障害物の状況により取付けできない場合がありますのでご注意ください。

### ●ボックス内天井付



《上部》



《全開時の納まり(両開き仕様)》



ボックスのある掃き出し窓では天井から床までの縦のラインが強調され空間をすっきりと見せる効果があります。

枠外取付の場合、タタミを窓枠に残さないように製品サイズを設定をすると、ブラインドを開けた時に窓全体を大きく使うことができます。

※窓枠の内側にたたみ代を残さない場合の製品巾の算出方法については、別冊仕様書をご参照ください。

## 高所窓の納め方

高所窓等、製品高さより高い位置に取付ける場合は、コード・バトンの長さを変更できます。(無償)

コードは10mm単位、バトンは規定の長さ(下表)の中からご指定ください。

※見た目として、窓下までコード・バトンがぶらさがった状態になりますのでご了承ください。

※ご指定のない場合は、下表の製品高さに基づいた寸法にて製作いたします。



長さの目安：  
コード・バトンの長さ = 取付け高さ - 約1m

#### ■操作コードの長さ 単位：mm

製品高さ(H)または取付け高さ(h)	操作コード長さ
500~1,000	製品高さ(H)または取付け高さ(h)と同じ
1,010~1,600	(H)-200または(h)-200
1,610~2,000	(H)-400または(h)-400
2,010~4,000	(H)-600または(h)-600

#### ■操作バトンの長さ 単位：mm

製品高さ(H)または取付け高さ(h)	操作バトン長さ	取付け高さ(h)	操作バトン長さ
500~1,600	300	4,010~4,200	2,900
1,610~2,000	600	4,210~4,600	3,200
2,010~2,300	900	4,610~4,900	3,500
2,310~2,600	1,200	4,910~5,200	3,800
2,610~2,900	1,500	5,210~5,500	4,100
2,910~3,200	1,800	5,510~5,800	4,400
3,210~3,500	2,100	5,810~6,000	4,700
3,510~3,800	2,400		
3,810~4,000	2,600		

※取付け高さが4,010mm以上の場合、操作バトンはジョイント仕様(1カ所)になります。

## コーナー窓の納め方

お部屋の状況にあわせて、コーナー窓をきれいに納めることができます。

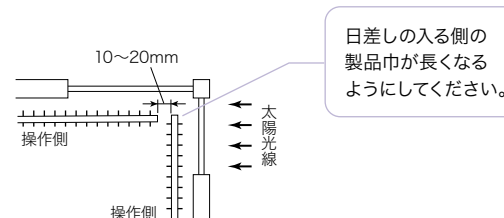

01 商品品番とメカタイプをご指定ください。 例：WB101 NA型

標準NA型をご指定ください。

02 操作位置 (部屋側から見て右か左か) をご指定ください。

例：操作右側

標準仕様 モノコントロール式  
ループコードを動かしてスラットの開閉や角度調整を行う操作方法です。

03 仕上がり寸法 (製品巾・高さ) と取付方法 (天井付け・正面付け) をご指定ください。

例：巾2,000mm 高さ2,000mm 天井付け

●巾・高さは5mm単位でご指定ください。

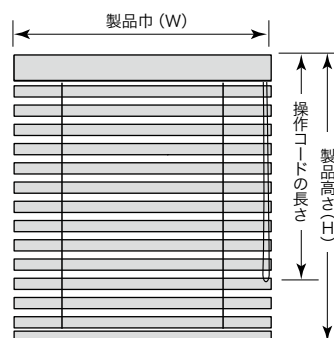

天井付け (窓枠の内側に取付ける場合)

巾は窓枠の内側寸法から10mm程度差し引いてください。  
高さは窓枠の内側寸法と同じになります。

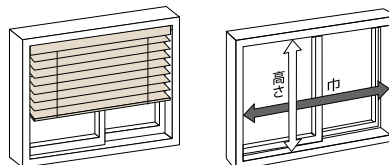

正面付け (窓枠の外側に取付ける場合)

巾、高さともに窓枠の外側寸法以上を製品寸法としてください。

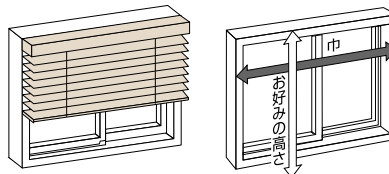

オプション  
(無償)

●操作コードの長さは、600~3,000mm (300mm刻み) でご指定いただけます。  
※詳細はP.123をご覧ください。

04 台数をご指定ください。

例：1台

05 その他オプションが必要な場合はご指定ください。

例：クロステープ仕様：ココア

オプション  
(有償)

●ラダーコード (スラット保持用コード) をクロステープ仕様に変更ができます。  
クロステープのカラーは各商品に合わせた標準色を設定しておりますが、  
お好みの色でご指定いただくことも可能です。  
※クロステープの標準色については、商品掲載ページをご確認ください。特にご指定がない場合は、  
各品番に設定されている標準色にて製作いたします。  
※クロステープのカラーについては、P.123をご覧ください。

ウッドブラインド標準仕様

操作方法

モノコントロール式

スラット巾

50mm

メカカラー

ホワイト



WB101  
WB113

アイボリー



WB102  
WB103  
WB104  
WB105  
WB115  
WB117

ブロンズ



WB106 WB114  
WB107 WB116  
WB108 WB118  
WB109  
WB110  
WB111  
WB112

※ヘッドレールにはスラットと同色の無垢材がはめ込まれます。

操作方法

操作方法を動画でご覧いただけます



●スラットを下ろす場合

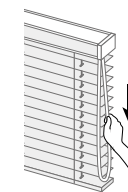

奥 (室外側) のコードを下に引いてください。

●スラットを上げる場合



手前 (室内側) のコードを下に引いてください。

●スラットの角度調節

お好みの位置に止めて、上昇時は奥 (室外側) のコードを、  
下降時は手前 (室内側) のコードを軽く引いてスラットの  
角度を調節します。



# ウッドブラインド

Wood Blind

## メカタイプ別 オプション対応可否一覧

メカタイプ	対応商品品番	操作方法の変更	操作部品の変更		追加オプション (有償) クロステープ
			メカカラーの変更	操作コードの長さの変更	
標準 NA 型	WB101~WB118	—	—	●	●

## 取付方法による納まりイメージ

### ● 枠外正面付 (壁付)



《上部》



《全開時の納まり》



窓をしっかりと覆うことができますので光漏れが少なくなります。  
※取付けの際は、取付け位置に下地があることをご確認ください。

### ● 枠内天井付



《上部》

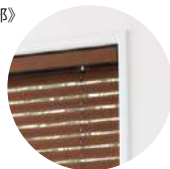

《全開時の納まり》



窓枠内に納まるので、すっきりした印象になります。  
※窓枠の奥行きや障害物の状況により取付けできない場合がありますのでご注意ください。

### ● ボックス内天井付



《上部》

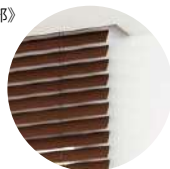

《全開時の納まり》



窓全体を大きく覆うので、窓を大きく見せることができます。

## クロステープ (有償)

スラットを繋ぐコード上に布製のテープを装飾した仕様になります。コード穴から入る光漏れを軽減し、色味によってお部屋のアクセントになります。  
※クロステープ付は本体価格の10%増し(100円未満は端数切り上げ)になります。

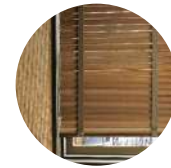

ダックホワイト



バタースコッチ



ホワイトスモーク



ウィート



トウブ



ピカーン



グレー



ココア



チョコレート



ブラック

## 高所窓の納め方

高所窓等、製品高さより高い位置に取付ける場合は、コードの長さを変更できます。下表に掲載の長さ(600mm~3,000mm・300mm単位)でご指定ください。(無償)

※見た目として、窓下までコードがふらさった状態になりますのでご了承ください。  
※ご指定のない場合は、下表の製品高さに基づいた寸法にて製作いたします。

長さの目安：  
コードの長さ = 取付け高さ - 約1m

### ■ 操作コードの長さ

単位：mm

製品高さ(H)	操作コード長さ
~900	600
~1,200	900
~1,500	1,200
~1,800	1,500
~2,400	1,800
~2,700	2,100
~3,000	2,400
~3,300	2,700
~3,750	3,000

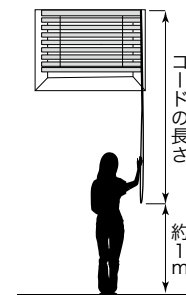

## コーナー窓の納め方

コーナー窓を納める時の参考にしてください。

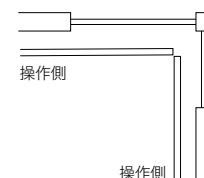



## 01 商品品番とメカタイプをご指定ください。

例：PS105・ツイン薄地 PS101 TW型

シングルタイプは標準TP型、  
ツインタイプは標準TW型にてご指定ください。

### ツインタイプ

薄地の生地が上部、厚地の生地が下部になります。また、厚地の生地に合わせた薄地の生地を標準組み合わせとして設定しています。  
※標準仕様の薄地生地は各商品掲載ページをご覧ください。

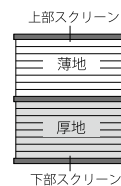

オプション  
(無償)

● ツインタイプ薄地生地の変更 (PS101~PS104より)、ツインタイプ反転仕様への変更が可能です。  
※詳細はP.125~126をご覧ください。

## 02 操作方法、操作位置 (部屋側から見て右か左か) をご指定ください。

例：チェーン式 操作右側

標準仕様 シングルタイプ：チェーン式/ツインタイプ：ツインワンチェーン式

オプション  
(無償)

● シングルタイプ：コード式/ツインタイプ：コードツイン式をお選びいただけます。  
※詳細はP.125をご覧ください。

## 03 仕上がり寸法 (製品巾・高さ) と取付方法 (天井付け・正面付け) をご指定ください。

例：巾2,000mm 高さ2,000mm 天井付け

- 巾は5mm単位、高さは10mm単位でご指定ください。
- 商品によって、巾：高さの比率制限が異なります。  
※各商品の掲載ページ、またはP.129製作可否サイズ一覧表でご確認ください。
- 商品特性による製作制限が入ることが一部あります。  
※詳しくは別冊価格表の各商品ページでご確認ください。

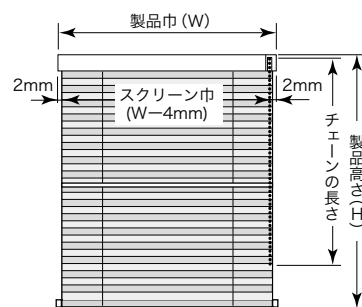

※製品巾よりスクリーン巾は左右2mmずつ小さくなります。

### 天井付け (窓枠の内側に取付ける場合)

巾、高さともに窓枠の内側寸法から10mm程度差し引いてください。

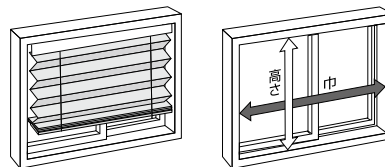

### 正面付け (窓枠の外側に取付ける場合)

巾、高さともに窓枠の外側寸法以上を製品寸法としてください。

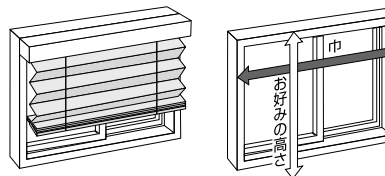

オプション  
(無償)

● 高所窓等製品高さよりも高い位置に取付ける場合は、別途、チェーン、コードの長さを10mm単位でご指定ください。  
※詳細はP.126をご覧ください。

## 04 台数をご指定ください。 例：1台

## 05 その他オプションが必要な場合はご指定ください。

例：メカカラー 木目ライト

オプション  
(無償)

● メカカラー仕様変更が可能です。  
※詳細はP.125をご覧ください。

## プリーツスクリーン標準仕様

操作方法

シングルタイプ：  
チェーン式

ツインタイプ：  
ツインワンチェーン式

メカカラー

ホワイト



※昇降コードは厚地生地の近似色になります。

プリーツ巾仕様

プリーツ巾25mm

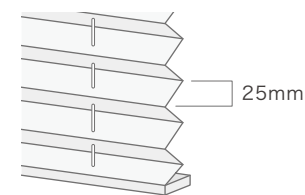

スクリーンジョイント仕様

製作巾2,005mm~の場合は約70mmの重なりジョイントが中央に入ります。

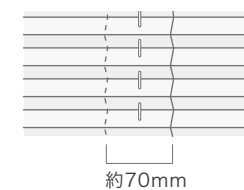

※PS101~PS104除く  
※2,005mm以上はシングルタイプ標準TP型 (チェーン式) のみの対応です。

メカタイプ別 オプション対応可否一覧

メカタイプ	対応商品品番	操作方法の変更	反転仕様・薄地生地の変更	操作部品の変更	
				メカカラーの変更	操作チェーン長さのコードの変更
標準TP型 (シングルタイプ)	PS101~PS143	コード式	—	●	●
標準TW型 (ツインタイプ)	PS105~PS143 (薄地生地:PS101~PS104)	コードツイン式	●	●	●

ツインタイプ 薄地生地の変更

お好みの薄地生地に変更できます。



※生地はP.88を御覧ください。

メカタイプと操作方法の変更

ご使用場所やお好みに合わせて操作方法を変更いただけます。

※操作方法のご指定がない場合、標準仕様にて製作いたします。  
※操作方法ごとに製作可能寸法が異なります。詳しくはP.129製作可否サイズ一覧表、または別冊価格表をご確認ください。

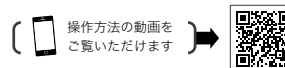

	操作位置	スクリーンを下ろす場合	スクリーンを上げる場合
シングルタイプ	標準仕様 <b>チェーン式</b> 一本のチェーンでスクリーンの全体昇降ができます。チェーンを下へ少し引くと自動的にスクリーンが下がります。	左操作 右操作 手前側のチェーンを下方へ2cm程度引き、手を離すと自動でスクリーンが下がります。	左操作 右操作 手前側のチェーンを下方へ引いてください。 ※スクリーンを止めたい位置で手を離してください。
	<b>コード式</b> 最小巾240mmからの製作が可能なコンパクトなメカです。細幅や小窓などのスリムな窓におすすめです。	左操作 右操作 (操作コード) コードジョイント ボトムレール コードジョイント、または操作コードを少し下に引くとストッパーが解除され、スクリーンが下がります。	左操作 右操作 (操作コード) コードジョイント ボトムレール コードジョイント、または操作コードを下方に引いてください。 ※スクリーンを止めたい位置で手を離してください。
ツインタイプ	標準仕様 <b>ツインワンチェーン式</b> 一本のチェーンの操作で下部スクリーン(ボトムレール)と上部スクリーン(中間レール)の昇降操作を行います。チェーンの手前側で中間レールを、奥側でボトムレールを上下します。	左操作 右操作 奥側のチェーンを下方へ2cm程度引くことで、下部スクリーンが下がります。(ボトムレールの降下) 手前側のチェーンを同じように引くことで、上部スクリーンが下がります。(中間レールの降下) ボトムレール	左操作 右操作 1 手前側のチェーンを下方へ引き上部スクリーンを上げます。 2 奥側のチェーンを引いて下部スクリーンを上げます。 ※スクリーンを止めたい位置で手を離してください。 上部スクリーン 中間レール ボトムレール
	<b>コードツイン式</b> 左右2本のコードでボトムレールと中間レールの昇降操作を行います。最小巾240mmからの製作が可能です。	両側左操作 両側右操作 中間レール、ボトムレールにつながるそれぞれの操作コードを少し下方に引くことで、ストッパーが解除され、スクリーンが下がります。ボトムレールを下げ、次に中間レールを下げます。 ※コードは左右両側に付きます。左操作、右操作の区別は、下部スクリーン(ボトムレール)操作用のコード位置を基準とします。 ボトムレール 操作コード	両側左操作 両側右操作 1 中間レールを上げます。2 ボトムレールを上げます。 中間レール、ボトムレールにつながるそれぞれの操作コードを下方に引きます。 1 中間レールを上げます。2 ボトムレールを上げます。 操作コード(2本) 中間レール ボトムレール

メカカラーの変更

お部屋の雰囲気や建具のカラーに合わせてお選びください。



※操作方法の詳細は別冊仕様書の各メカタイプの詳細ページにてご確認ください。  
※コード式・コードツイン式でスクリーンを下げる際、急に手を離すとスクリーンが勢よく下がり、ケガや故障の原因となりますのでご注意ください。

## スクリーン反転仕様への変更



厚地生地を上、薄地生地を下にすることで、高い位置からの視線が気になる時や、和室で座った時に庭の景色が見られる雪見障子のような使い方もできます。

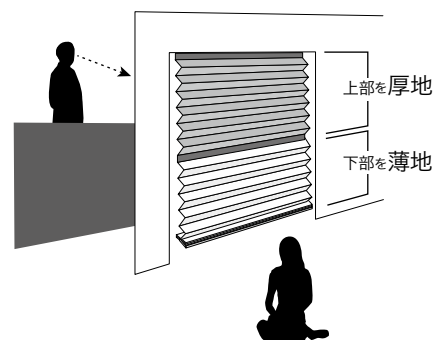

## 取付方法による納まりイメージ

### ● 枠外正面付 (壁付)



《上部》



《全開時の納まり》



窓をしっかりと覆うことができますので光漏れが少なくなります。遮光スクリーンの取付けにおすすめです。

※取付けの際は、取付け位置に下地があることをご確認ください。

### ● 枠内天井付



《上部》

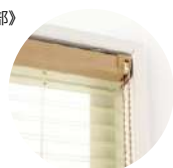

《全開時の納まり》



窓枠内に納まるので、すっきりした印象になります。

※窓枠の奥行きや障害物の状況により取付けできない場合がありますのでご注意ください。

### ● ボックス内天井付



《上部》

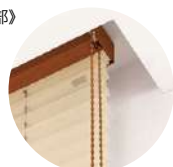

《全開時の納まり》



窓全体を大きく覆うので、窓を大きく見せることができます。

## 高所窓の納め方

高所窓等、製品高さより高い位置に取付ける場合は、チェーン・コードの長さを変更できます。10mm単位でご指定ください。(無償)  
※見た目として、窓下までチェーン・コードがふらさがった状態になりますのでご了承ください。

※ご指定のない場合は、下表の製品高さに基づいた寸法にて製作いたします。

長さの目安：  
チェーン・コードの長さ = 取付け高さ - 約 1m

### ■ チェーン式

操作チェーンの長さ 単位: mm

製品高さ(H)	チェーン長さ
~800	650
810~1,000	750
1,010~1,200	900
1,210~1,400	1,100
1,410~1,600	1,300
1,610~1,800	1,400
1,810~2,200	1,600
2,210~2,600	1,800
2,610~2,800	2,000
2,810~3,000	2,200

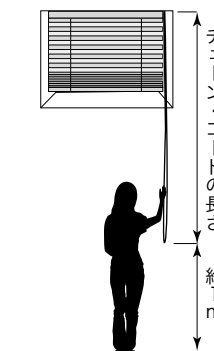

### ■ コード式

操作コードの長さ

製品高さ(H) + 150mm

## コーナー窓の納め方

コーナー窓を納める時の参考にしてください。

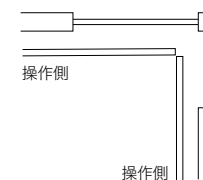

**01** 商品品番とメカタイプをご指定ください。 例：KP101 R型

標準R型をご指定ください。

**02** 操作位置 (部屋側から見て右か左か) をご指定ください。

例：操作右側

標準仕様 チェーン式

**03** 仕上がり寸法 (製品巾・高さ) と取付方法 (天井付け・正面付け) をご指定ください。

例：巾2,000mm 高さ2,000mm 天井付け

- 巾は5mm単位、高さは10mm単位でご指定ください。
- 巾・高さの比率制限は1：4までとなります。

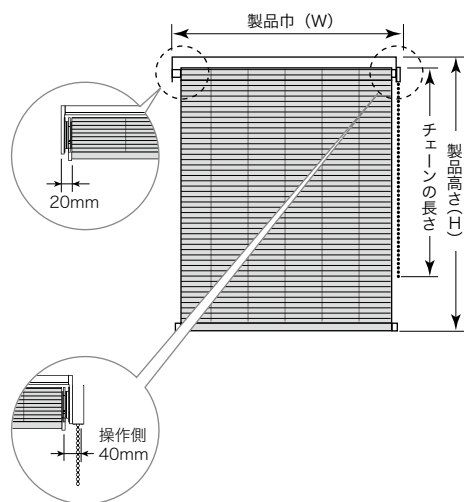

**天井付け (窓枠の内側に取付ける場合)**

巾は窓枠の内側寸法から10mm程度差し引いてください。  
高さは窓枠の内側寸法と同じになります。  
※製品巾とスクリーン巾の違いにより窓枠とスクリーン間に隙間ができます。

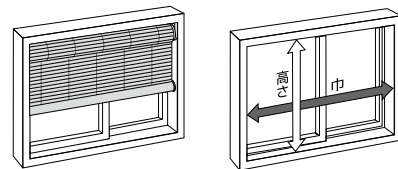

**正面付け (窓枠の外側に取付ける場合)**

巾、高さともに窓枠の外側寸法以上を製品寸法としてください。

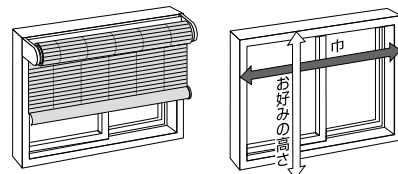

オプション  
(無償)

- 高窓等製品高さよりも高い位置に取付ける場合は、別途、チェーンの長さを10cm単位でご指定ください。

**04** 台数をご指定ください。 例：1台

**05** その他オプションが必要な場合はご指定ください。

例：バランス KP101 巾2,000mm 高さ300mm

オプション  
(有償)

- すだれと共生地のバランスを取付けることが可能です。バランスを取付けることで、吊り元を隠し、高級感ある仕上りになります。  
※詳細はP.128をご覧ください。

経木すだれ標準仕様

操作方法

チェーン式

メカカラー

ブラウン



※ウエイトバーは、すだれの色味の近似色となります。

操作方法

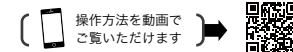

● すだれを下ろす場合

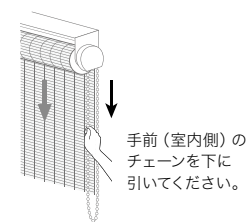

手前 (室内側) のチェーンを下に引いてください。

● すだれを上げる場合

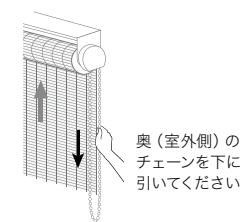

奥 (室外側) のチェーンを下に引いてください。

メカタイプ別 オプション対応可否一覧

メカタイプ	対応商品品番	操作方法の変更	操作部品の変更			追加オプション (有償)
			メカカラーの変更	裾仕様の変更	操作チェーンの長さの変更	
標準R型	KP101~KP109	—	—	—	●	●

バランス (有償)

すだれと共生地のバランスを作成できます。  
バランスを取付けることで、吊り元を隠し、高級感ある仕上りになります。

※取付は天井付けのみとなります。  
※価格につきましては別冊価格表をご確認ください。

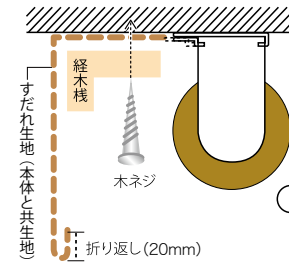

■ 製作可能寸法

単位: mm

品番	巾	高さ
KP101~KP105	500~2,700	100~400
KP106~KP109	500~2,300	500~2,300



取付方法による納まりイメージ

● 枠外正面付 (壁付)



《上部》



《全開時の納まり》



窓枠を覆うように取付けるので窓を大きく見せる効果があります。  
※取付けの際は、取付け位置に下地があることをご確認ください。

● 枠内天井付



《上部》



《全開時の納まり》



窓枠内に納まるので、すっきりした印象になります。  
※製品巾とスクリーン巾の違いにより窓枠とスクリーンの間に隙間ができますのでご了承ください。

● ボックス内天井付



《上部》

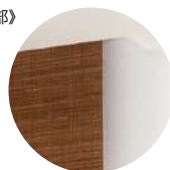

《全開時の納まり》



上部のメカ部分がボックス内に納まり、お部屋をすっきり見せます。

高所窓の納め方

高所窓等、製品高さより高い位置に取付ける場合は、チェーンの長さを変更できます。  
100mm(10cm)単位でご指定ください。(無償)

※見た目として、窓下までチェーンがぶらさがった状態になりますのでご了承ください。  
※ご指定のない場合は、下表の製品高さに基づいた寸法にて製作いたします。

$$\left[ \begin{array}{l} \text{長さの目安:} \\ \text{チェーンの長さ} = \text{取付け高さ} - \text{約} 1\text{m} \end{array} \right]$$

■ 操作チェーンの長さ

単位: mm

製品高さ(H)	チェーン長さ
500~3,000	製品高の約70%

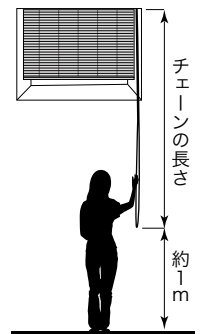

コーナー窓の納め方

コーナー窓に納まりのよいスクリーンの逆巻仕様をご指定いただけます。(無償)

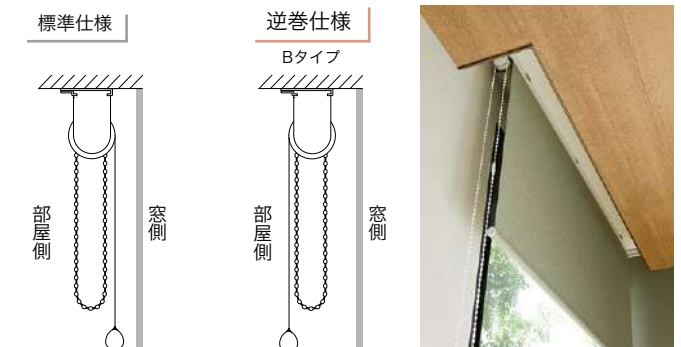

※仕様詳細、他のタイプについては別冊仕様書をご確認ください。  
※写真はロールスクリーンの逆巻仕様です。





## 安全対策について

サンゲツでは全てのお客さまが安全・安心してご使用いただけるように、窓まわり商品取り扱いにおける安全対策に取り組んでいます。

特に小さなお子さまがいるご家庭では、昇降操作するための操作コードやボールチェーンが体に巻きつき、思わぬ事故につながることもあります。

このような事故を防止し、誰もが安心して商品をご使用いただくために、次の安全対策品をご用意しています。

※安全対策品をご使用になっても、事故が完全に回避できるわけではありません。操作コードやチェーンの危険性を十分に認識した上でご使用をお願いいたします。

### ■コードクリップ

メカのコードやチェーンを束ねる部品です。

お子さまの手の届かない位置で束ねることで事故を防止できるため、必ずご使用ください。

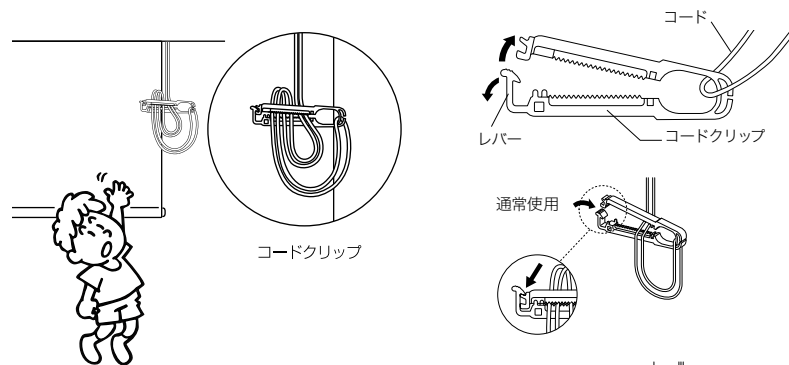

〈対応機種〉

- ・ロールスクリーン(チェーン式・ワンタッチチェーン式)
- ・パーチカルブラインド(コード&パタン式)
- ・ブリーツスクリーン(チェーン式・ツインワンチェーン式)
- ・経木すだれ(チェーン式)

### ■セーフティホック

ブリーツスクリーンのコード式に付属している部品です。3kg以上の荷重がかかると外れる仕組みになっています。

〈対応機種〉

- ・ブリーツスクリーン(コード式・コードツイン式)

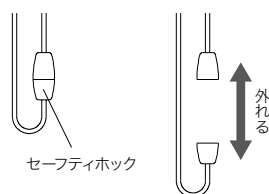

### ■安全クリップ

ウッドブラインドの操作コードを束ねる部品です。

お子さまの手の届かない位置で束ねることで事故を防止できるため、必ずご使用ください。

〈対応機種〉

- ・ウッドブラインド(モノコントロール式)

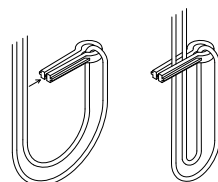

安全対策品使用上のご注意やその他詳細については、こちらのQRコードよりご確認いただけます。



## 商品選択上のご注意

- 商品の組成は標準数値であり、若干のばらつきはご容赦ください。
- 商品の特性上、生地を強くすると白っぽい跡が付く場合があります。
- 商品の特性上、生地に湾曲・斜行・蛇行などが発生する場合があります。
- 掲載の価格ランクは同ランクの場合でも、機種や製品サイズにより価格が異なる場合があります。
- 見本帳に掲載している壁紙や床材、カーテンの品番については、有効期限がそれぞれ異なります。ご注文の際は販売店あるいは弊社営業窓口にご確認ください。

## 取付上のご注意

- 製品に同梱される取扱説明書をよくお読みになってから取付けてください。
- レールおよびブラケット等の取付けにあたっては、取付部の材質や構造に適したビスを使用し、確実に固定してください。(本体に付属されている取付ビスは木部専用品です。)
- 落下の原因となりますので、ブラケットの取付け数量は必ずお守りください。
- 製品は水平に取付けてください。

〈取付けされる方へのお願い〉

製品と一緒に入っている取扱説明書は、製品取付後に必ずご使用者さまにお渡しく下さい。

警告タグおよび、コードクリップを外さないでください。

製品取付後に、ご使用者さまに製品使用上の注意喚起およびコードクリップ等のご使用方法をご説明ください。

## ご使用上のご注意

- 製品は取扱説明書をよくお読みになってからご使用ください。
- 製品の開閉、角度調整はゆっくり操作してください。
- 操作する製品に、周囲のものが接触しないようご注意ください。
- 風の強い日に窓を開ける場合は、製品を完全に巻き上げかたたんだ状態にしてください。
- 可動部への注油は絶対に行わないでください。
- 掲載商品は室内インテリア装飾用に規格していますので、室外でのご使用や他の用途へのご使用はご遠慮ください。
- 製品本体にはぶら下がらないでください。
- 操作コードやボールチェーン等を体に巻きつけたり、引っ掛けるようなことはしないでください。

## 製品保証について 〈安心の3年保証〉

当製品は、厳密な品質管理のもとお届けしていますが、万一、お買い上げ後3年以内に取扱説明書・本体注意ラベル・タグに従った正常な使用状態で故障した場合には、無料で修理をさせていただきます。(スクリーン類・ルーバー・スラット部は対象外)

詳細につきましては取扱説明書の保証書をご覧ください。

### 見本帳について

- 現品見本や見本帳写真と商品が若干異なる場合がありますのでご了承ください。
- 掲載商品の価格および仕様は、当見本帳発行時(2022年1月)のもので、経済変動、品質の改善により、やむを得ず価格および仕様を変更させていただく場合があります。ご注文の際は、販売店あるいは弊社営業窓口にご確認ください。
- 当見本帳に記載している各種試験データは測定値であり、保証値ではありませんのでご了承ください。
- 当見本帳に掲載している商品および写真等を許可なく複製、転載することを固くお断りいたします。
- 表示価格は標準材料価格であり、消費税や取付け施工費は含まれておりません。

### 見本帳の廃棄に関するお願い

平成9年12月から「廃棄物の処理及び清掃に関する法律(廃棄物処理法)」が改正されましたので、不要となった見本帳につきましても産業廃棄物としての取扱いが必要となりました。従いまして、しかるべき資格を有する産業廃棄物処理業者に直接廃棄を委託して頂きますようお願い申し上げます。当業界では、従来同様廃棄物の適切な処理を更に推進していく所存です。貴社のご理解とご協力をお願い申し上げます。

(一社)日本インテリア協会  
(株)サンゲツ



エコ活動にご協力をお願いいたします。  
ご廃棄後の回収の再使用をお願いいたします。

発行日/2022年1月  
発行所/株式会社サンゲツ



# RB ロールスクリーン&ブラインド COLLECTION vol.1

sangetsu

SUSTAINABLE DEVELOPMENT GOALS

サンゲツは、持続可能な開発目標(SDGs)を支援しています。



SDGsとは、持続可能な世界の実現に向け国連が定めた2030年までの国際的な目標です。

## ■具体的な取り組み



住み続けられる  
まちづくりを



つくる責任  
つかう責任

1. 省エネ効果の高い商品や、リサイクル系を用いたグリーン購入法適応商品の開発を推進することで環境負荷を低減し、住み続けられる街づくりをめざします。
2. 当社が発刊した見本帳の回収・解体・分別を行う「sangetsu 見本帳リサイクルセンター」を名古屋本社に開設、資源循環し廃棄物の削減に貢献します。



# RB COLLECTION vol.1