



### ○ 床材ARシミュレーション

床材AR

自分で撮影した空間の写真で簡単に床材をシミュレーションできるツールです。

シミュレーション

着せ替えをしながら、じっくりと吟味することができます。 [こちらから▶](#)

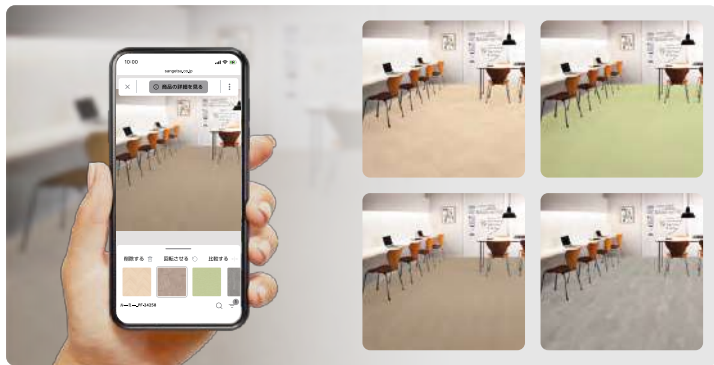

# S FLOOR

## Sフロア

- P.5 Sフロアの特長
- P.9 ストロング Naturescape
- P.13 ストロング
- P.21 ストロングEX
- P.25 防滑シート ニューセーフティ
- P.29 防滑シート リアルセーフティ
- P.34 防滑シート プレーンエンボス
- P.35 防滑シート フロテックスシート
- P.36 単層シート ストリーム・グラニット・オデオンPUR
- P.39 エスリューム・リアル
- P.42 エスリューム
- P.47 消臭レストリューム
- P.53 ナーシングフロア
- P.57 ナーシングフロアV
- P.63 SKフロア
- P.70 SKフロア・リアル(タイル)
- P.71 メディウォーク
- P.75 腰壁シート
- P.77 アンダーレイ
- P.78 面材・モール

## ATTENTION

品番についてのご案内

「S FLOOR」と「S FLOOR単冊見本帳」  
の品番は全て末尾3ケタを統一しています。

■品番の見方例 ※ストロングリアルセーフティ見本帳の場合

**PM-24001** (PMC-2001)

S FLOOR品番 ストロングリアルセーフティ単冊見本帳品番

※S FLOOR単冊見本帳…「ストロングリアルセーフティ」「単層シート」「エスリューム」「発泡複層シート」  
※単層シートはS FLOORと同一品番です。品番につきましては各見本帳にてご確認をお願いいたします。



## 抗ウイルス・消臭

ワックスフリーコーティングに練り込んだ成分が、化学反応により抗ウイルス・消臭効果を発揮します。

### 抗ウイルス・消臭品

消臭レストリウム	ナーシングフロアV	SKフロア	腰壁シート
----------	-----------	-------	-------

#### POINT - 1

### 99%以上の抗ウイルス効果 「抗ウイルスのしくみ」

抗ウイルス剤に含まれるイオン基を有したポリマーがウイルスと化学結合することで、ウイルスの一部を破壊するなど、抗ウイルス効果を発揮します。

■ 断面図 ※ワックスを塗布すると、抗ウイルス効果が発揮されません。

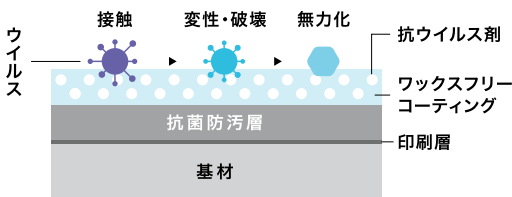

#### ■ 抗ウイルス性試験

試験方法：ISO 21702 試験項目：抗ウイルス性試験  
試験所：一般財団法人 日本繊維製品品質技術センター

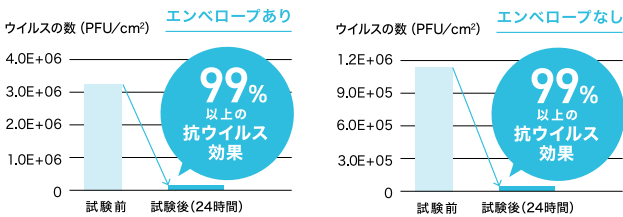

※上記の値は測定値であり、保証値ではありません。  
 ※ウイルス自体を分解・忌避する効果はありません。  
 ※床材・腰壁シート表面に付着したウイルスに効果を発揮します。  
 ※空気中のウイルスの吸着を促進したり、減少させる効果はありません。  
 ※試験結果は特定のウイルスを対象としたものであり、すべてのウイルスへの効果を示すものではありません。  
 ※抗ウイルスの床材・腰壁シートは病気の治療や予防を目的としたものではありません。

#### POINT - 2

### 高い消臭効果 「消臭のしくみ」

ワックスフリーコーティングに練り込んだ消臭剤が、臭気ガスとの化学反応により消臭効果が得られる仕組みになっています。

■ 断面図 ※ワックスを塗布すると、消臭効果が発揮されません。

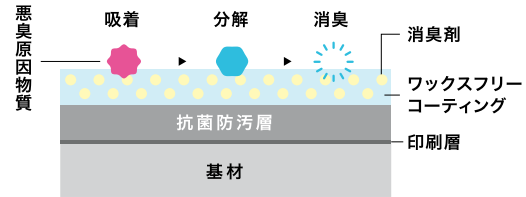

#### ■ 消臭試験

◆ 消臭レストリウム □ 空試験

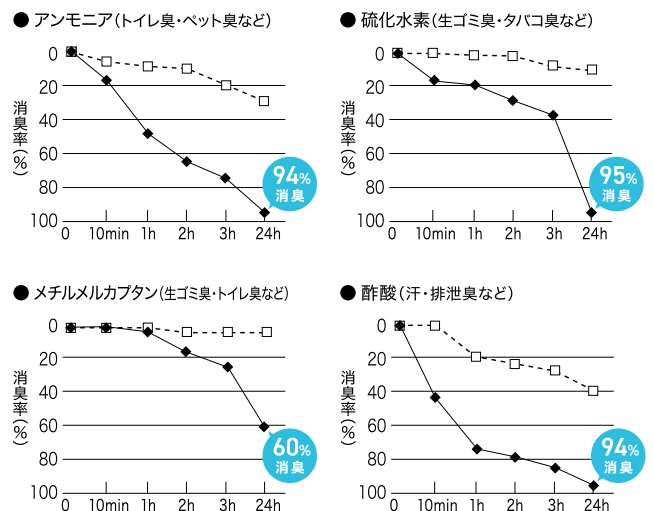

※上記の値は測定値であり、保証値ではありません。

#### 試験方法

210mm×160mmにカットしたサンプル2枚を裏面同士で貼り合わせ、端面をアルミテープでシールして検体とします（消臭有効面積=600cm²）。試験袋に検体1枚を入れ、空気3ℓと試験ガスを注入し、所定の初期濃度とします。10分、1時間、2時間、3時間、24時間後にガス濃度を検知管で測定します。サンプルを用いずに同様の評価を行い空試験とします。

## ワックスフリー耐用年数

## ワックスフリーコーティングが消失するまでの期間を「ワックスフリー機能の耐用年数」と定義します。

公的試験機関のデータを用い、工業系大学の学術研究成果を参考にして耐用年数を算出しました。

「抗菌防汚層の消失」はワックスフリー機能維持期間には換算しません。

※抗菌防汚層の消失は「商品寿命」と判断します。

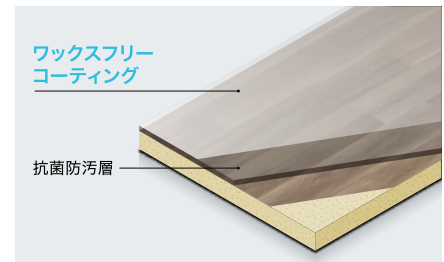

## 3つの動作で異なる耐用年数

人が歩く動作を3つに分類し、その動作ごとに耐用年数を算出しました。

想定箇所	通路など	エントランス、エレベーター前など	ロビー、受付前など
動作	通過	加減速	停留・転回
行動	<p>移動</p>	<p>移動 ▶ 減速 ▶ 停止 ▶ 加速 ▶ 移動</p>	<p>減速 ▶ 停止 ▶ ターン ▶ 加速</p>

分類	商品名	厚み (mm)	上代価格 (m <sup>2</sup> )	ワックスフリー耐用年数 (年)			商品寿命 (年)	
				通過	加減速	停留・転回		
FS	複層ビニル床シート	ストロング	2.0	4,450円～	20	10	5	45
TS	単層ビニル床シート	ストリーム	2.0	4,700円	半永久	半永久	半永久	半永久
		グラニット	2.0	5,700円	半永久	半永久	半永久	半永久
		オデオンPUR	2.0	4,900円	半永久	半永久	半永久	半永久
FS	複層ビニル床シート	エスリューム・リアル	2.0	3,700円	20	10	5	45
		エスリューム ミスト、ルーミー、カルド	2.0	3,400円	20	10	5	45
		エスリューム プレーン	2.0	2,900円	20	10	5	45
		消臭レストリューム	2.0	4,800円	20	10	5	45
HS	発泡複層ビニル床シート	ナーシングフロア	2.0	3,950円	20	10	5	45
		ナーシングフロアV	2.0	4,100円	20	10	5	45
		SKフロア	2.8	5,300円	15	7	3	30
		メディウォーク	4.5	5,900円	25	15	7	50

※耐用年数の数値は試算値であり、保証値ではありません。  
※商品寿命は抗菌防汚層の消失を指します。

## 試験場所・算出基準等

設定条件①: 1日2,000人が利用する医療施設を想定  
設定条件②: 利用者の動作により異なる摩耗具合を考慮し、「通過」「加減速」及び「停留・転回」にて算出  
試験場所: 東京科学大学 (旧・東京工業大学)  
参考文献: 「工藤瑠美、小野英哲 摩耗による床のすべり抵抗の変化の即時推定方法に関する研究」  
「中田幹久、福田眞太郎、横山裕 防滑加工床の耐用期間の予測方法に関する基礎的研究」

• 参考文献に記載されている摩耗促進試験機 (建築部位部材性能研究会所有) を用い、ワックスフリーコーティング層の機能が低下するまでの摩耗回数を測定し、この測定値と参考文献を基に、サンゲツが設定した条件にて耐用年数を算出しています。耐用年数は、想定される施設での土足使用で、ワックスメンテナンスを行わずにご使用いただける年数となります。利用者の動作により摩耗具合は変化しますので、エリアにより耐用年数は異なります。設定条件を超えた使用環境では耐用年数が変化します。

特記仕様書の  
作成時に便利

## 長尺シート特記一覧

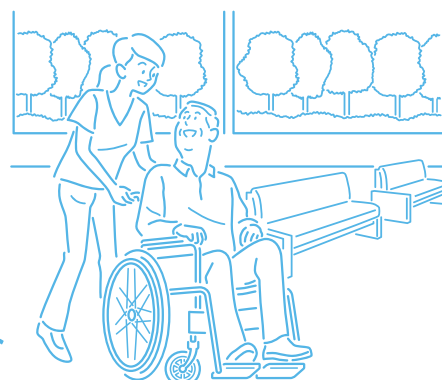
医療・福祉施設 向けの  
長尺シート

機能性	厚み	JIS種類	商品名	ワックスフリー	上代 (㎡)	ページ	価格帯
抗ウイルス・消臭	2.0mm	HS 発泡複層ビニル床シート	ナーシングフロアV	○	4,100円	P.57	A
	2.0mm	FS 複層ビニル床シート	消臭レストリウム	○	4,800円	P.47	A
衝撃吸収性	2.0mm	HS 発泡複層ビニル床シート	ナーシングフロア	○	3,950円	P.53	B
	2.8mm	HS 発泡複層ビニル床シート	SKフロア	○	5,300円	P.63	S
	4.5mm	HS 発泡複層ビニル床シート	メディウォーク	○	5,900円	P.71	S
防滑性	2.0mm	FS 複層ビニル床シート	リアルセーフティ	×	4,450円	P.29	A
	2.0mm	FS 複層ビニル床シート	消臭レストリウム	○	4,800円	P.47	A
防滑性(厨房)	2.0mm	FS 複層ビニル床シート	ニューセーフティ	×	5,900円	P.25	S
防滑性(浴室)	2.5mm	FS 複層ビニル床シート	ブレーションボス	×	3,950円	P.34	B
耐動荷重性	2.0mm	TS 単層ビニル床シート	ストリーム	◎	4,700円	P.36	A
	2.0mm	TS 単層ビニル床シート	オデオンPUR	◎	4,900円	P.38	A
	2.0mm	TS 単層ビニル床シート	グラニット	◎	5,700円	P.37	S
耐薬品性	2.0mm	TS 単層ビニル床シート	ストリーム	◎	4,700円	P.36	A
	2.0mm	TS 単層ビニル床シート	オデオンPUR	◎	4,900円	P.38	A
	2.0mm	TS 単層ビニル床シート	グラニット	◎	5,700円	P.37	S

※代表的な商品の抜粋となります。

ワックスフリーについて | ◎:半永久ワックスフリー商品 ○:ワックスフリー商品



価格帯

S 5,300円/m<sup>2</sup>~A 4,100円/m<sup>2</sup>~B 3,950円/m<sup>2</sup>~

## 商業・文教施設 向けの 長尺シート

機能性	厚み	JIS種類	商品名	ワックスフリー	上代 (円)	ページ	価格帯
抗ウイルス・消臭	2.0mm	HS 発泡複層ビニル床シート	ナーシングフロアV	○	4,100円	P.57	A
	2.0mm	FS 複層ビニル床シート	消臭レストリウム	○	4,800円	P.47	A
衝撃吸収性	2.0mm	HS 発泡複層ビニル床シート	ナーシングフロア	○	3,950円	P.53	B
	2.8mm	HS 発泡複層ビニル床シート	SKフロア	○	5,300円	P.63	S
	4.5mm	HS 発泡複層ビニル床シート	メディウォーク	○	5,900円	P.71	S
防滑性	2.0mm	FS 複層ビニル床シート	リアルセーフティ	×	4,450円	P.29	A
	2.0mm	FS 複層ビニル床シート	消臭レストリウム	○	4,800円	P.47	A
	2.0mm	FS 複層ビニル床シート	ニューセーフティ	×	5,900円	P.25	S
耐動荷重性	2.0mm	TS 単層ビニル床シート	ストリーム	◎	4,700円	P.36	A
	2.0mm	TS 単層ビニル床シート	オデオンPUR	◎	4,900円	P.38	A
	2.0mm	TS 単層ビニル床シート	グラニット	◎	5,700円	P.37	S
耐薬品性	2.0mm	TS 単層ビニル床シート	ストリーム	◎	4,700円	P.36	A
	2.0mm	TS 単層ビニル床シート	オデオンPUR	◎	4,900円	P.38	A
	2.0mm	TS 単層ビニル床シート	グラニット	◎	5,700円	P.37	S

※代表的な商品の抜粋となります。

ワックスフリーについて | ◎:半永久ワックスフリー商品 ○:ワックスフリー商品

# Naturescape

Floor Collection

自然の景観

S  
FLOOR

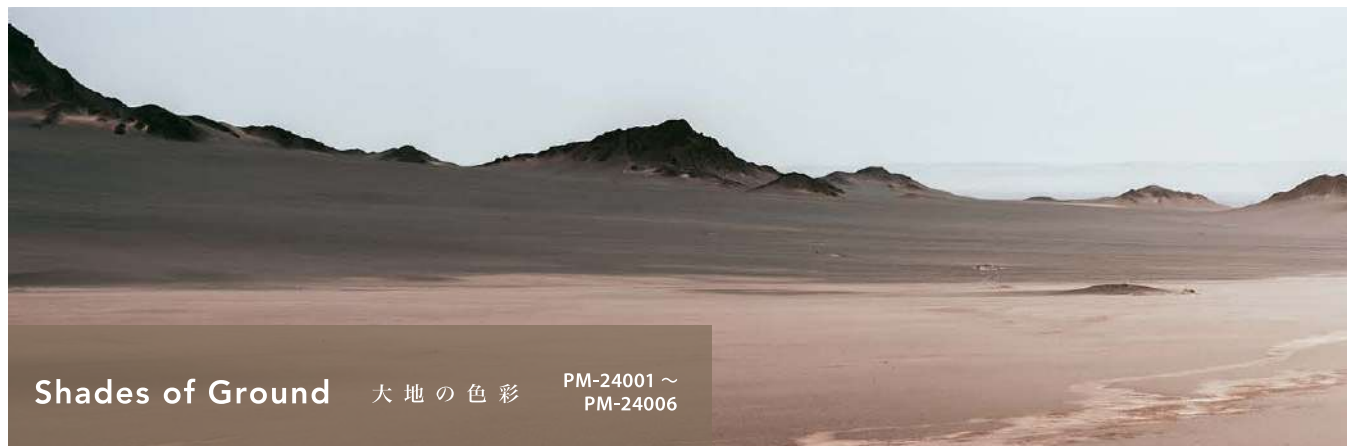

Shades of Ground

大地の色彩

PM-24001 ~  
PM-24006

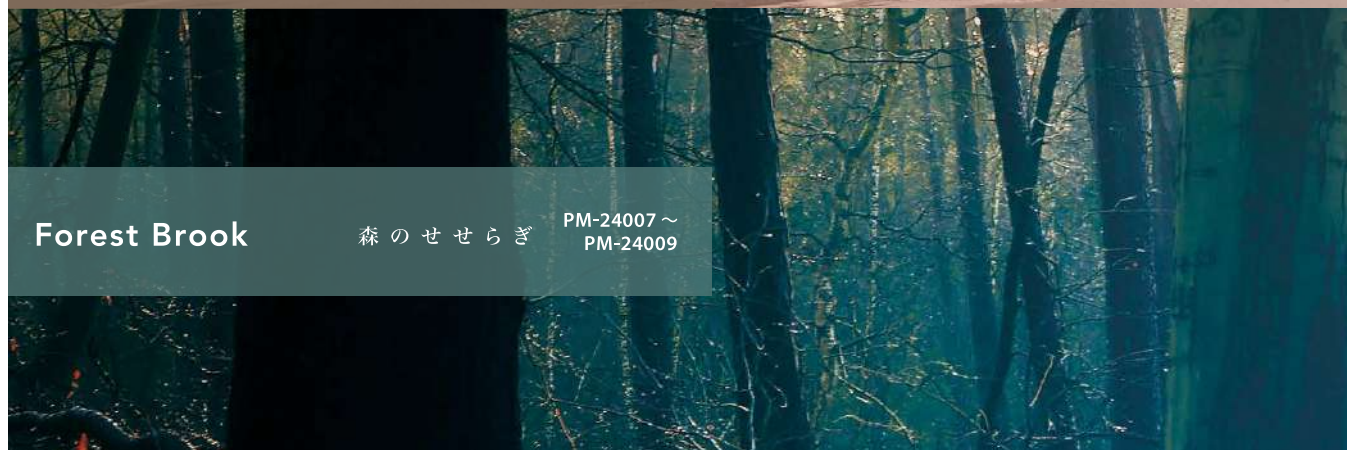

Forest Brook

森のせせらぎ

PM-24007 ~  
PM-24009

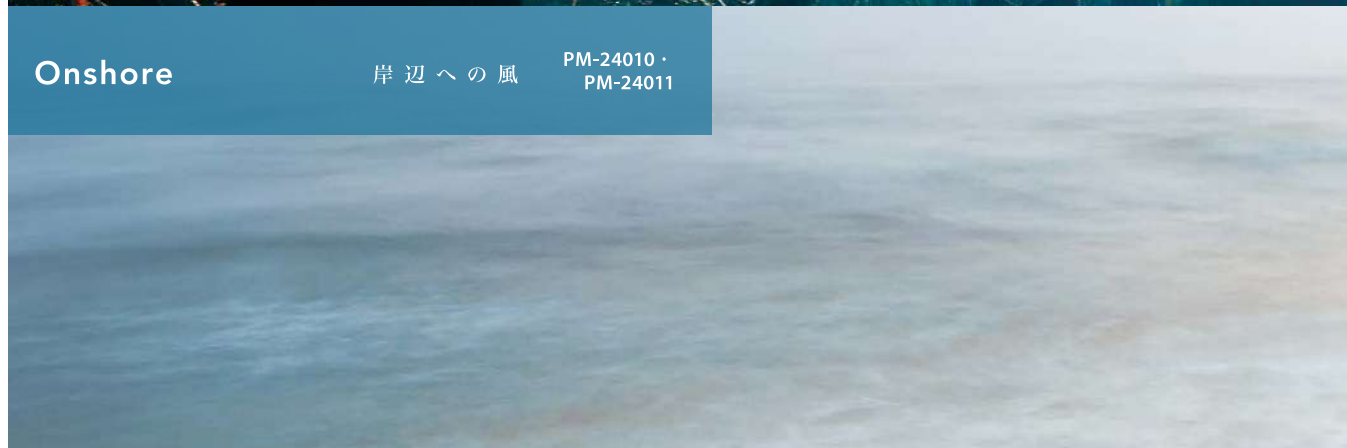

Onshore

岸辺への風

PM-24010 ·  
PM-24011

## S FLOOR × FAITH

Naturescape(ネイチャースケープ)は“自然の色彩を空間に取り入れる”をコンセプトに生まれたコレクションです。FAITH見本帳の壁紙に続き、S FLOORストロングシリーズから床材も登場しました。



# Shades of Ground 目地なし

程よい粒感が使いやすい砂目調のデザインです。

■ 種類 **FS 複層ビニル床シート**

標準価格 (税別) **4,600** 円/㎡ **8,380** 円/㎡

■ 2.0mm厚 Made in Japan

■ 182cm巾

■ 5.0kg/m(重量)

■ 接着剤 一般工法：AR・PC-2 耐湿工法：WPX・WG

■ 機能



- 床材の色に合わせた溶接棒があります。  
(熱溶接のために接着部分と床材に光沢の差が生じることがあります。)
  - 製法上、柄合わせができませんのでお含みおきください。
  - キャスター付き重量物の移動が想定される場合、ウレタン・エポキシ樹脂系接着剤をお使いください。
  - リバース施工をおすすめします。
  - 取扱上のご注意は必ずP.565をご確認ください。
- ※写真はイメージです。実際の商品とは異なる場合がありますので、必ず現品をご確認ください。



PM-24001 溶接棒 YS-24001 PM-24002 溶接棒 YS-24002 PM-24003 溶接棒 YS-24003



PM-24004 溶接棒 YS-24004 PM-24005 溶接棒 YS-24005 PM-24006 溶接棒 YS-24006



PM-24004・STH-2404

おすすめの壁紙はこちら

不燃認定壁紙 **FAITH**

**Shades of Air** Made in Japan  
STH-2400~2413

不燃 防火種別1-4 AA 1,090円/㎡  
巾92.5cm ↑64.1cm ⇄92.5cm  
防かび | 抗菌 | 表面強化 | 消臭 | 撥水

※FAITH見本帳と本書で品番は異なりますが同一商品です。  
※施工上の注意等はP.567(注意事項2.3)をご参照ください。



# Forest Brook

しっとりとした風合いが特徴の木目柄です。

■ 種類 **FS 複層ビニル床シート**

標準価格 (税別) **4,600** 円/m<sup>2</sup> **8,380** 円/m

■ 2.0mm厚 Made in Japan

■ 182cm巾

■ 5.0kg/m(重量)

■ 板巾 約13cm

■ 接着剤 一般工法：AR・PC-2 耐湿工法：WPX・WG

■ 機能

 <small>ワックスフリー</small>	 <small>耐水床材</small>	 <small>抗菌</small>	 <small>JIS適合品</small>	 <small>クリーン導入 適応商品</small>
--	---	---	---	--

- 床材の色に合わせた溶接棒があります。  
(熱溶接のために接着部分と床材に光沢の差が生じることがあります。)
  - 製法上、柄合わせができませんのでお含みおきください。
  - キャスター付き重量物の移動が想定される場合、ウレタン・エポキシ樹脂系接着剤をお使いください。
  - 取扱上のご注意は必ずP.565をご確認ください。
- ※写真はイメージです。実際の商品とは異なる場合がありますので、必ず現品をご確認ください。



PM-24007 溶接棒 YS-24007



PM-24008 溶接棒 YS-24008



PM-24009 溶接棒 YS-24009



PM-24007(1目盛り20cm)



PM-24008・STH-2427

おすすめの壁紙はこちら

不燃認定壁紙 **FAITH**

**Forest Path** Made in Japan  
STH-2414-2427

不燃 防火種別1-4 AA 1,090円/m<sup>2</sup>  
巾92cm  
防かび | 抗菌 | 表面強化 | 撥水

※FAITH見本帳と本書で品番は異なりますが同一商品です。  
※施工上の注意等は必ずP.567をご参照ください。





PM-24010 溶接棒YS-24010

PM-24011 溶接棒YS-24011

PM-24011(1目盛り20cm)

# Onshore

風化したような乾いた質感が特徴の木目柄です。

■ 種類 **FS 複層ビニル床シート**

標準価格 (税別) **4,600** 円/㎡ **8,380** 円/㎡

■ 2.0mm厚 Made in Japan

■ 182cm巾

■ 5.0kg/m(重量)

■ 板巾 約**18.2**cm

■ 接着剤 一般工法：AR・PC-2 耐湿工法：WPX・WG

■ 機能



- 床材の色に合わせた溶接棒があります。  
(熱溶接のために接着部分と床材に光沢の差が生じることがあります。)
  - 製法上、柄合わせができませんのでお含みおきください。
  - キャスター付き重量物の移動が想定される場合、ウレタン・エポキシ樹脂系接着剤をお使いください。
  - 取扱上のご注意は必ずP.565をご確認ください。
- ※写真はイメージです。実際の商品とは異なる場合がありますので、必ず現品をご確認ください。



PM-24010・STH-2437

おすすめの壁紙はこちら

不燃認定壁紙 **FAITH**

**Shoreline** Made in Japan  
STH-2428~2441

不燃 防火種別1-4 AA 1,090円/㎡  
巾92cm ↓32cm ↔46.2cm  
防かび | 抗菌 | 表面強化 | ウレタンコート | 撥水

※FAITH見本帳と本書で品番は異なりますが同一商品です。  
※施工上の注意等はP.567(注意事項1)をご参照ください。



# ホワイトブラーウッド

穏やかでありながら板ごとの表情が豊かな木目柄です。

■ 種類 **FS 複層ビニル床シート**

標準価格 (税別) **4,450** 円/㎡ **8,100** 円/㎡

■ 2.0mm厚 Made in Japan

■ 182cm巾

■ 5.0kg/㎡(重量)

■ 板巾 約**15.2**cm

■ 接着剤 一般工法：AR・PC-2 耐湿工法：WPX・WG

■ 機能

				
ワックスフリー	耐水薬品耐擦	抗菌	JIS適合品	グリーン導入法 適応商品

- 床材の色に合わせた溶接棒があります。  
(熱溶接のために接着部分と床材に光沢の差が生じることがあります。)
  - 製法上、柄合わせができませんのでお含みおきください。
  - キャスター付き重量物の移動が想定される場合、ウレタン・エポキシ樹脂系接着剤をお使いください。
  - 取扱上のご注意は必ずP.565をご確認ください。
- ※写真はイメージです。実際の商品とは異なる場合がありますので、必ず現品をご確認ください。



PM-24021 溶接棒 YS-24021



PM-24022 溶接棒 YS-24022



PM-24021(1目盛り20cm)



PM-24022

# ベレープトオーク

自然な柄行きで空間になじみやすい定番のオーク柄です。

■ 種類 **FS 複層ビニル床シート**

標準価格 (税別) **4,450** 円/㎡ **8,100** 円/㎡

■ 2.0mm厚 Made in Japan

■ 182cm巾

■ 5.0kg/㎡(重量)

■ 板巾 約**11.4**cm

■ 接着剤 一般工法：AR・PC-2 耐湿工法：WPX・WG

■ 機能

				
ワックスフリー	耐水薬品耐擦	抗菌	JIS適合品	グリーン導入法 適応商品

- 床材の色に合わせた溶接棒があります。  
(熱溶接のために接着部分と床材に光沢の差が生じることがあります。)
  - 製法上、柄合わせができませんのでお含みおきください。
  - キャスター付き重量物の移動が想定される場合、ウレタン・エポキシ樹脂系接着剤をお使いください。
  - 取扱上のご注意は必ずP.565をご確認ください。
- ※写真はイメージです。実際の商品とは異なる場合がありますので、必ず現品をご確認ください。



PM-24023 溶接棒 YS-24023



PM-24024 溶接棒 YS-24024

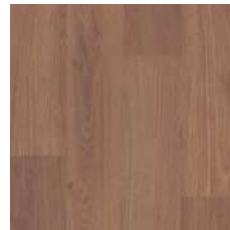

PM-24025 溶接棒 YS-24025



PM-24025(1目盛り20cm)



PM-24023



PM-24026 溶接棒 YS-24026 PM-24027 溶接棒 YS-24027



PM-24026

## メイプル

自然な抑揚ときめ細かな質感が特長のメイプル柄です。

■ 種類	FS 複層ビニル床シート	
標準価格 (税別)	<b>4,450</b> 円/m <sup>2</sup>	<b>8,100</b> 円/m
■ 2.0mm厚	Made in Japan	
■ 182cm巾		
■ 5.0kg/m(重量)		
■ 板巾	約10.1cm	
■ 接着剤	一般工法：AR・PC-2 耐湿工法：WPX・WG	
■ 機能		

- 床材の色に合わせた溶接棒があります。  
(熱溶接のために接合部分と床材に光沢の差が生じることがあります。)
  - 製法上、柄合わせができませんのでお含みおきください。
  - キャスター付き重量物の移動が想定される場合、ウレタン・エポキシ樹脂系接着剤をお使いください。
  - 取扱上のご注意は必ずP.565をご確認ください。
- ※写真はイメージです。実際の商品とは異なる場合がありますので、必ず現品をご確認ください。

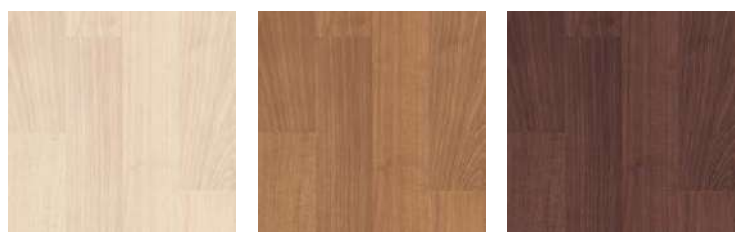

PM-24028 溶接棒 YS-24028 PM-24029 溶接棒 YS-24029 PM-24030 溶接棒 YS-24030



PM-24028



## ウォルナット

ナチュラルな雰囲気ウォルナット柄です。

■ 種類	FS 複層ビニル床シート	
標準価格 (税別)	<b>4,450</b> 円/m <sup>2</sup>	<b>8,100</b> 円/m
■ 2.0mm厚	Made in Japan	
■ 182cm巾		
■ 5.0kg/m(重量)		
■ 板巾	約10.1cm	
■ 接着剤	一般工法：AR・PC-2 耐湿工法：WPX・WG	
■ 機能		

- 床材の色に合わせた溶接棒があります。  
(熱溶接のために接合部分と床材に光沢の差が生じることがあります。)
  - 製法上、柄合わせができませんのでお含みおきください。
  - キャスター付き重量物の移動が想定される場合、ウレタン・エポキシ樹脂系接着剤をお使いください。
  - 取扱上のご注意は必ずP.565をご確認ください。
- ※写真はイメージです。実際の商品とは異なる場合がありますので、必ず現品をご確認ください。

## バーチ

広巾で華やかな雰囲気のあるバーチ柄です。

■ 種類 **FS 複層ビニル床シート**

標準価格 (税別) **4,450** 円/m<sup>2</sup> **8,100** 円/m

■ 2.0mm厚 Made in Japan

■ 182cm巾

■ 5.0kg/m(重量)

■ 板巾 約**15.2**cm

■ 接着剤 一般工法：AR・PC-2 耐湿工法：WPX・WG

■ 機能

				
ワックスフリー	耐水薬品耐擦	抗菌	JIS適合品	グリーン購入法 適応商品

- 床材の色に合わせた溶接棒があります。  
(熱溶接のために接着部分と床材に光沢の差が生じることがあります。)
  - 製法上、柄合わせができませんのでお含みおきください。
  - キャスター付き重量物の移動が想定される場合、ウレタン・エポキシ樹脂系接着剤をお使いください。
  - 取扱上のご注意は必ずP.565をご確認ください。
- ※写真はイメージです。実際の商品とは異なる場合がありますので、必ず現品をご確認ください。



PM-24031 溶接棒 YS-24031

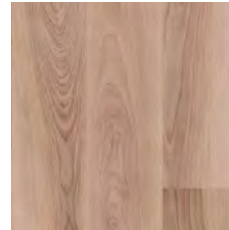

PM-24032 溶接棒 YS-24032



PM-24033 溶接棒 YS-24033



PM-24033(1目盛り20cm)



PM-24031

## ウォルナット

白太の抑揚が上品なウォルナット柄です。

■ 種類 **FS 複層ビニル床シート**

標準価格 (税別) **4,450** 円/m<sup>2</sup> **8,100** 円/m

■ 2.0mm厚 Made in Japan

■ 182cm巾

■ 5.0kg/m(重量)

■ 板巾 約**15.2**cm

■ 接着剤 一般工法：AR・PC-2 耐湿工法：WPX・WG

■ 機能

				
ワックスフリー	耐水薬品耐擦	抗菌	JIS適合品	グリーン購入法 適応商品

- 床材の色に合わせた溶接棒があります。  
(熱溶接のために接着部分と床材に光沢の差が生じることがあります。)
  - 製法上、柄合わせができませんのでお含みおきください。
  - キャスター付き重量物の移動が想定される場合、ウレタン・エポキシ樹脂系接着剤をお使いください。
  - 取扱上のご注意は必ずP.565をご確認ください。
- ※写真はイメージです。実際の商品とは異なる場合がありますので、必ず現品をご確認ください。

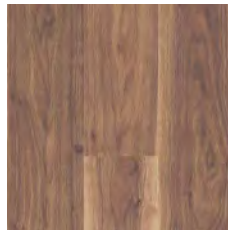

PM-24034 溶接棒 YS-24034

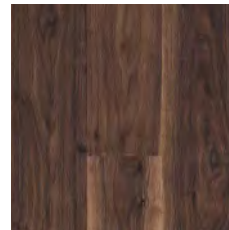

PM-24035 溶接棒 YS-24035

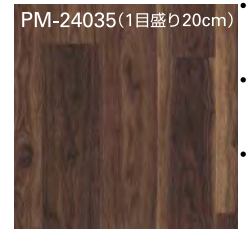





PM-24035(1目盛り20cm)



PM-24034

## ノーリーオーク

板ごとの色変化とリアルな節が特長のオーク柄です。

■ 種類	FS 複層ビニル床シート	
標準価格 (税別)	<b>4,450</b> 円/㎡	<b>8,100</b> 円/㎡
■ 2.0mm厚	Made in Japan	
■ 182cm巾		
■ 5.0kg/m(重量)		
■ 板巾	約 <b>18.2</b> cm	
■ 接着剤	一般工法：AR・PC-2 耐湿工法：WPX・WG	
■ 機能	    	

- 床材の色に合わせた溶接棒があります。  
(熱溶接のために接合部分と床材に光沢の差が生じることがあります。)
  - 製法上、柄合わせができませんのでお含みおきください。
  - キャスター付き重量物の移動が想定される場合、ウレタン・エポキシ樹脂系接着剤をお使いください。
  - 取扱上のご注意は必ずP.565をご確認ください。
- ※写真はイメージです。実際の商品とは異なる場合がありますので、必ず現品をご確認ください。

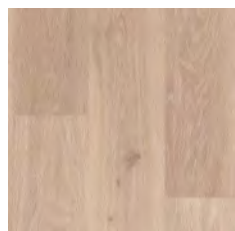

PM-24036 溶接棒 YS-24036

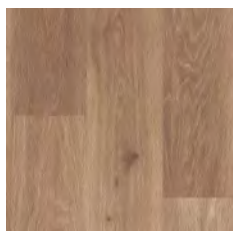

PM-24037 溶接棒 YS-24037

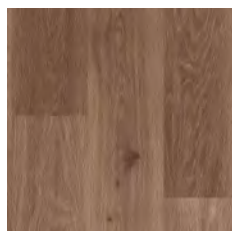

PM-24038 溶接棒 YS-24038



PM-24037



PM-24036(1目盛り20cm)

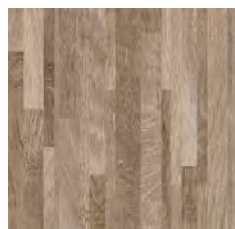

PM-24039 溶接棒 YS-24039



PM-24039(1目盛り20cm)



PM-24039

## モトリーブロック

表情豊かなオーク集成材の柄です。

■ 種類	FS 複層ビニル床シート	
標準価格 (税別)	<b>4,450</b> 円/㎡	<b>8,100</b> 円/㎡
■ 2.0mm厚	Made in Japan	
■ 182cm巾		
■ 5.0kg/m(重量)		
■ 板巾	ランダム	
■ 接着剤	一般工法：AR・PC-2 耐湿工法：WPX・WG	
■ 機能	    	

- 床材の色に合わせた溶接棒があります。  
(熱溶接のために接合部分と床材に光沢の差が生じることがあります。)
  - 製法上、柄合わせができませんのでお含みおきください。
  - キャスター付き重量物の移動が想定される場合、ウレタン・エポキシ樹脂系接着剤をお使いください。
  - 取扱上のご注意は必ずP.565をご確認ください。
- ※写真はイメージです。実際の商品とは異なる場合がありますので、必ず現品をご確認ください。

## アンティークアッシュ

素朴なエイジング感を表現したアッシュ柄です。

■ 種類 **FS 複層ビニル床シート**

標準価格 (税別) **4,450** 円/㎡ **8,100** 円/㎡

■ 2.0mm厚 Made in Japan

■ 182cm巾

■ 5.0kg/㎡(重量)

■ 板巾 約**11.4**cm

■ 接着剤 一般工法：AR・PC-2 耐湿工法：WPX・WG

■ 機能

				
ワックスフリー	耐水塗層	抗菌	JIS適合品	グリーン輸入法 適応商品

- 床材の色に合わせた溶接棒があります。  
(熱溶接のために接着部分と床材に光沢の差が生じることがあります。)
  - 製法上、柄合わせができませんのでお含みおきください。
  - キャスター付き重量物の移動が想定される場合、ウレタン・エポキシ樹脂系接着剤をお使いください。
  - 取扱上のご注意は必ずP.565をご確認ください。
- ※写真はイメージです。実際の商品とは異なる場合がありますので、必ず現品をご確認ください。



PM-24040 溶接棒 YS-24040



PM-24041 溶接棒 YS-24041



PM-24041(1目盛り20cm)

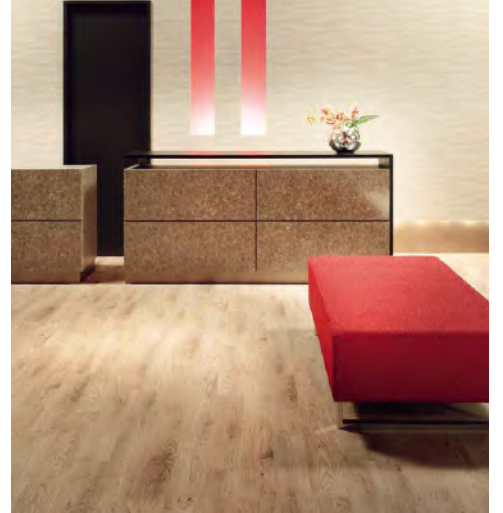

PM-24040

## メタルオーク

メタリック塗装を施したスタイリッシュなオーク柄です。

■ 種類 **FS 複層ビニル床シート**

標準価格 (税別) **4,450** 円/㎡ **8,100** 円/㎡

■ 2.0mm厚 Made in Japan

■ 182cm巾

■ 5.0kg/㎡(重量)

■ 板巾 約**15.2**cm

■ 接着剤 一般工法：AR・PC-2 耐湿工法：WPX・WG

■ 機能

				
ワックスフリー	耐水塗層	抗菌	JIS適合品	グリーン輸入法 適応商品

- 床材の色に合わせた溶接棒があります。  
(熱溶接のために接着部分と床材に光沢の差が生じることがあります。)
  - 製法上、柄合わせができませんのでお含みおきください。
  - キャスター付き重量物の移動が想定される場合、ウレタン・エポキシ樹脂系接着剤をお使いください。
  - 取扱上のご注意は必ずP.565をご確認ください。
- ※写真はイメージです。実際の商品とは異なる場合がありますので、必ず現品をご確認ください。



PM-24042 溶接棒 YS-24042



PM-24043 溶接棒 YS-24043



PM-24042(1目盛り20cm)



PM-24043

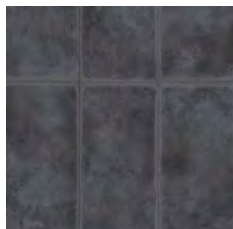

PM-24044 溶接棒 YS-24044

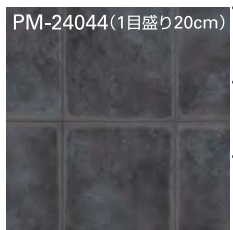

PM-24044(1目盛り20cm)



PM-24044

## りん 霖

独特な光沢を再現した、いびし瓦調のデザインです。

■ 種類 **FS 複層ビニル床シート**

標準価格 (税別) **4,450** 円/㎡ **8,100** 円/㎡

■ 2.0mm厚 Made in Japan

■ 182cm巾

■ 5.0kg/m(重量)

■ 格子 約**62.2cm**×**30.3cm**角

■ 接着剤 一般工法：AR・PC-2 耐湿工法：WPX・WG



- 床材(目地部分)の色に合わせた溶接棒があります。  
(熱溶接のために接着部分と床材に光沢の差が生じることがあります。  
また、デザインの特性上、溶接部分が目立つ場合があります。)
- 溶接棒は目地合わせです。



PM-24045 溶接棒 YS-24045



PM-24046 溶接棒 YS-24046

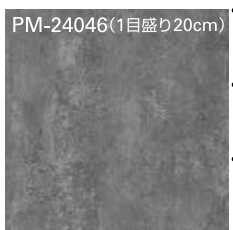

PM-24046(1目盛り20cm)

## コンクリート 目地なし

リアルな質感を追求したコンクリート柄です。

■ 種類 **FS 複層ビニル床シート**

標準価格 (税別) **4,450** 円/㎡ **8,100** 円/㎡

■ 2.0mm厚 Made in Japan

■ 182cm巾

■ 5.0kg/m(重量)

■ 接着剤 一般工法：AR・PC-2 耐湿工法：WPX・WG



- 床材の色に合わせた溶接棒があります。  
(熱溶接のために接着部分と床材に光沢の差が生じることがあります。)



PM-24047 溶接棒 YS-24047



PM-24048 溶接棒 YS-24048



PM-24049 溶接棒 YS-24049

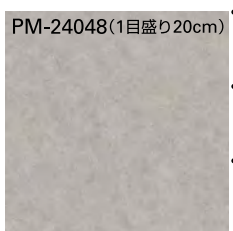

PM-24048(1目盛り20cm)

## セラミック 目地なし

無地調のスタンダードな石目柄です。

■ 種類 **FS 複層ビニル床シート**

標準価格 (税別) **4,450** 円/㎡ **8,100** 円/㎡

■ 2.0mm厚 Made in Japan

■ 182cm巾

■ 5.0kg/m(重量)

■ 接着剤 一般工法：AR・PC-2 耐湿工法：WPX・WG



- 床材の色に合わせた溶接棒があります。  
(熱溶接のために接着部分と床材に光沢の差が生じることがあります。)
- リバース施工をおすすめします。

### P.18の商品について

- 製法上、柄合わせができませんのでお含みおきください。
  - キャスター付き重量物の移動が想定される場合、ウレタン・エポキシ樹脂系接着剤をお使いください。
  - 取扱上のご注意は必ずP.565をご確認ください。
- ※写真はイメージです。実際の商品とは異なる場合がありますので、必ず現品をご確認ください。

# シャルムビアンコ

すっきりとしたタイル調のビアンコ柄です。

■ 種類 **FS 複層ビニル床シート**

標準価格 (税別) **4,450** 円/㎡ **8,010** 円/㎡

■ 2.0mm厚 Made in Korea

■ 180cm巾

■ 5.3kg/㎡(重量)

■ 格子 約45cm角

■ 接着剤 一般工法：AR・PC-2 耐湿工法：WPX・WG

■ 機能

				
フックスプレー	耐水塗層	抗菌	JIS適合品	クリーン導入法 適応商品

- 床材の色に合わせた溶接棒があります。  
(熱溶接のために接着部分と床材に光沢の差が生じることがあります。)
  - 製法上、柄合わせができませんのでお含みおきください。
  - キャスター付き重量物の移動が想定される場合、ウレタン・エポキシ樹脂系接着剤をお使いください。
  - 取扱上のご注意は必ずP.565をご確認ください。
- ※写真はイメージです。実際の商品とは異なる場合がありますので、必ず現品をご確認ください。

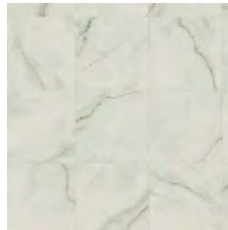

PM-24050 溶接棒 YS-24050

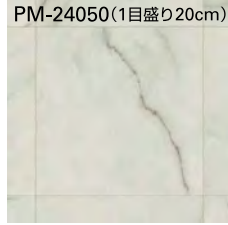

PM-24050(1目盛り20cm)



PM-24050

# エンシェント

モルタルの風合いのベースに柄を重ねた深みのある抽象柄です。

■ 種類 **FS 複層ビニル床シート**

標準価格 (税別) **4,450** 円/㎡ **8,100** 円/㎡

■ 2.0mm厚 Made in Japan

■ 182cm巾

■ 5.0kg/㎡(重量)

■ 接着剤 一般工法：AR・PC-2 耐湿工法：WPX・WG

■ 機能

				
フックスプレー	耐水塗層	抗菌	JIS適合品	クリーン導入法 適応商品

- 床材の色に合わせた溶接棒があります。  
(熱溶接のために接着部分と床材に光沢の差が生じることがあります。)
  - 製法上、柄合わせができませんのでお含みおきください。
  - キャスター付き重量物の移動が想定される場合、ウレタン・エポキシ樹脂系接着剤をお使いください。
  - 取扱上のご注意は必ずP.565をご確認ください。
- ※写真はイメージです。実際の商品とは異なる場合がありますので、必ず現品をご確認ください。



PM-24051 溶接棒 YS-24051



PM-24052 溶接棒 YS-24052



PM-24053 溶接棒 YS-24053



PM-24054 溶接棒 YS-24054

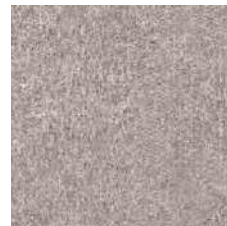

PM-24055 溶接棒 YS-24055



PM-24056 溶接棒 YS-24056



PM-24054(1目盛り20cm)



PM-24052・24056



PM-24057 溶接棒 YS-24057

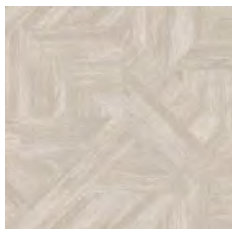

PM-24058 溶接棒 YS-24058



PM-24059 溶接棒 YS-24059



PM-24057・24064

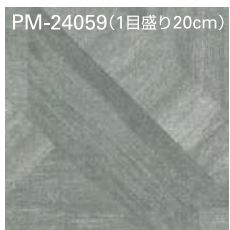

PM-24059(1目盛り20cm)

## コロルクロス

幾何模様が足を楽しくさせる織物調の柄です。

■ 種類 **FS 複層ビニル床シート**

標準価格 (税別) **4,450** 円/m<sup>2</sup> **8,010** 円/m

■ 2.0mm厚 Made in Korea

■ 180cm巾

■ 5.3kg/m(重量)

■ 接着剤 一般工法：AR・PC-2 耐湿工法：WPX・WG

■ 機能



- 床材の色に合わせた溶接棒があります。  
(熱溶接のために接合部分と床材に光沢の差が生じることがあります。)
- 製法上、柄合わせができませんのでお含みおさください。
- キャスター付き重量物の移動が想定される場合、ウレタン・エポキシ樹脂系接着剤をお使いください。
- 取扱上のご注意は必ずP.565をご確認ください。  
※写真はイメージです。実際の商品とは異なる場合がありますので、必ず現品をご確認ください。

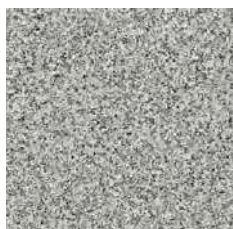

PM-24060 溶接棒 YS-24060



PM-24060(1目盛り20cm)



PM-24060

## ミカゲ 目地なし

ベーシックで使いやすい御影石柄です。

■ 種類 **FS 複層ビニル床シート**

標準価格 (税別) **4,450** 円/m<sup>2</sup> **8,100** 円/m

■ 2.0mm厚 Made in Japan

■ 182cm巾

■ 5.0kg/m(重量)

■ 接着剤 一般工法：AR・PC-2 耐湿工法：WPX・WG

■ 機能



- 床材の色に合わせた溶接棒があります。  
(熱溶接のために接合部分と床材に光沢の差が生じることがあります。)
- 製法上、柄合わせができませんのでお含みおさください。
- キャスター付き重量物の移動が想定される場合、ウレタン・エポキシ樹脂系接着剤をお使いください。
- リバース施工をおすすめします。
- 取扱上のご注意は必ずP.565をご確認ください。  
※写真はイメージです。実際の商品とは異なる場合がありますので、必ず現品をご確認ください。

# ストロング EX

エンボスと印刷柄を同調させた精巧なデザイン。  
ワックスフリーコーティング仕様の2.0mm厚重歩行シートです。

## フレンチヘリンボーン

目地や木目の柄とエンボスが同調したヘリンボーン柄です。

■ 種類 **FS 複層ビニル床シート**

標準価格 (税別) **4,600** 円/㎡ **8,280** 円/㎡

■ 2.0mm厚 Made in Korea

■ 180cm巾

■ 5.4kg/㎡(重量)

■ リピート タテ**184**cm・ヨコ**180**cm

■ 接着剤 一般工法：AR・PC-2 耐湿工法：WPX・WG

■ 機能



- 床材の色に合わせた溶接棒があります。  
(熱溶接のために接着部分と床材に光沢の差が生じることがあります。  
また、デザインの特性上、溶接部分が目立つ場合があります。)
  - 製法上、柄合わせができませんのでお含みおきください。
  - キャスター付き重量物の移動が想定される場合、ウレタン・エポキシ樹脂系接着剤をお使いください。
  - 取扱上のご注意は必ずP.565をご確認ください。
- ※写真はイメージです。実際の商品とは異なる場合がありますので、必ず現品をご確認ください。



PM-24061 溶接棒YS-24061



PM-24062 溶接棒YS-24062



PM-24062(1目盛り20cm)



PM-24062



PM-24061



PM-24063 溶接棒 YS-24063 PM-24064 溶接棒 YS-24064



PM-24064

## グローブウッド

ヴィンテージ調の木目柄とエンボスが同調した長尺シートです。

■ 種類	FS 複層ビニル床シート	
標準価格 (税別)	4,600 円/㎡	8,280 円/㎡
■ 2.0mm厚	Made in Korea	
■ 180cm巾		
■ 5.4kg/m(重量)		
■ 板巾	約13.8cm	
■ リピート	タテ184cm・ヨコ180cm	
■ 接着剤	一般工法：AR・PC-2 耐湿工法：WPX・WG	
■ 機能		

- 床材の色に合わせた溶接棒があります。  
(熱溶接のために接着部分と床材に光沢の差が生じることがあります。)
  - 製法上、柄合わせができませんのでお含みおさください。
  - キャスター付き重量物の移動が想定される場合、ウレタン・エポキシ樹脂系接着剤をお使いください。
  - 取扱上のご注意は必ずP.565をご確認ください。
- ※写真はイメージです。実際の商品とは異なる場合がありますので、必ず現品をご確認ください。



PM-24063



PM-24065 溶接棒 YS-24065 PM-24066 溶接棒 YS-24066



PM-24065

## エイジドパイン

板巾の異なる古材をランダムに組み合わせた木目のデザインとエンボスが同調した長尺シートです。

■ 種類	FS 複層ビニル床シート	
標準価格 (税別)	4,600 円/㎡	8,280 円/㎡
■ 2.0mm厚	Made in Korea	
■ 180cm巾		
■ 5.4kg/m(重量)		
■ 板巾	ランダム	
■ リピート	タテ184cm・ヨコ180cm	
■ 接着剤	一般工法：AR・PC-2 耐湿工法：WPX・WG	
■ 機能		

- 床材の色に合わせた溶接棒があります。  
(熱溶接のために接着部分と床材に光沢の差が生じることがあります。また、デザインの特性上、溶接部分が目立つ場合があります。)
  - 製法上、柄合わせができませんのでお含みおさください。
  - キャスター付き重量物の移動が想定される場合、ウレタン・エポキシ樹脂系接着剤をお使いください。
  - 取扱上のご注意は必ずP.565をご確認ください。
- ※写真はイメージです。実際の商品とは異なる場合がありますので、必ず現品をご確認ください。



PM-24066

# ミコテツラ

ライン状のアクセントが特徴的なタイル柄です。

■ 種類 **FS 複層ビニル床シート**

標準価格 (税別) **4,600** 円/㎡ **8,280** 円/㎡

■ 2.0mm厚 Made in Korea

■ 180cm巾

■ 5.4kg/㎡(重量)

■ 格子 約**60cm**×**45cm**角

■ リピート タテ**120cm**・ヨコ**180cm**

■ 接着剤 一般工法：AR・PC-2 耐湿工法：WPX・WG

■ 機能



- 床材の色に合わせた溶接棒があります。  
(熱溶接のために接着部分と床材に光沢の差が生じることがあります。  
また、デザインの特性上、溶接部分が目立つ場合があります。)
  - 製法上、柄合わせができませんのでお含みおさください。
  - キャスター付き重量物の移動が想定される場合、ウレタン・エポキシ樹脂系接着剤をお使いください。
  - 取扱上のご注意は必ずP.565をご確認ください。
- ※写真はイメージです。実際の商品とは異なる場合がありますので、必ず現品をご確認ください。



PM-24067 溶接棒 YS-24067



PM-24068 溶接棒 YS-24068

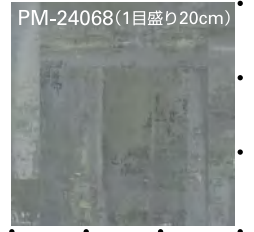

PM-24068(1目盛り20cm)



PM-24068



PM-24067

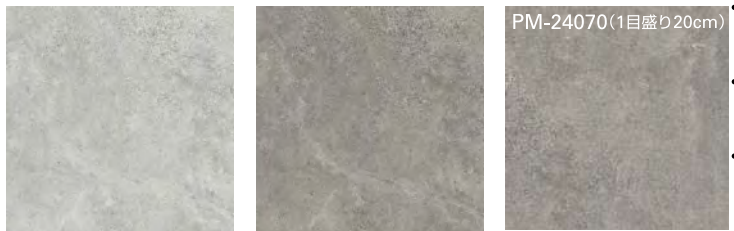

PM-24069 溶接棒 YS-24069 PM-24070 溶接棒 YS-24070



PM-24069

## プライズストーン 目地なし

穏やかな流れのある石目調のデザインです。

■ 種類	FS 複層ビニル床シート	
標準価格 (税別)	4,600 円/m <sup>2</sup>	8,280 円/m
■ 2.0mm厚	Made in Korea	
■ 180cm巾		
■ 5.4kg/m(重量)		
■ リピート	タテ125cm・ヨコ180cm	
■ 接着剤	一般工法：AR・PC-2 耐湿工法：WPX・WG	
■ 機能		

- 床材の色に合わせた溶接棒があります。  
(熱溶接のために接着部分と床材に光沢の差が生じることがあります。また、デザインの特性上、溶接部分が目立つ場合があります。)
  - 製法上、柄合わせができませんのでお含みおさください。
  - キャスター付き重量物の移動が想定される場合、ウレタン・エポキシ樹脂系接着剤をお使いください。
  - 取扱上のご注意は必ずP.565をご確認ください。
- ※写真はイメージです。実際の商品とは異なる場合がありますので、必ず現品をご確認ください。



PM-24070



PM-24071 溶接棒 YS-24071 PM-24072 溶接棒 YS-24072



PM-24072

## クラックモルタル 目地なし

クラック(割れ)部分にゴールドを配色したモルタル柄とエンボスが同調した長尺シートです。

■ 種類	FS 複層ビニル床シート	
標準価格 (税別)	4,600 円/m <sup>2</sup>	8,280 円/m
■ 2.0mm厚	Made in Korea	
■ 180cm巾		
■ 5.4kg/m(重量)		
■ リピート	タテ184cm・ヨコ180cm	
■ 接着剤	一般工法：AR・PC-2 耐湿工法：WPX・WG	
■ 機能		

- 床材の色に合わせた溶接棒があります。  
(熱溶接のために接着部分と床材に光沢の差が生じることがあります。また、デザインの特性上、溶接部分が目立つ場合があります。)
  - 製法上、柄合わせができませんのでお含みおさください。
  - キャスター付き重量物の移動が想定される場合、ウレタン・エポキシ樹脂系接着剤をお使いください。
  - ジョイント部で柄はつながりません。
  - 取扱上のご注意は必ずP.565をご確認ください。
- ※写真はイメージです。実際の商品とは異なる場合がありますので、必ず現品をご確認ください。



PM-24071

# 防滑シート(屋内用)

ニューセーフティ	2.0mm厚
リアルセーフティ	2.0mm厚
プレーンエンボス	2.5mm厚
フロテックスシート	4.3mm厚

※「防滑シート」に掲載の床材をC.S.R値に応じて  
防滑ランクA+ 防滑ランクA に分類して表示しています。

## ○ 防滑床材について

	評価	基準となるC.S.R値	
▲ 防 滑 床	A+	水+ダスト = 0.53以上且つ水+ダストと乾燥状態のC.S.R値差0.29以内	防滑ランクA+
	A	水+ダスト = 0.5以上	防滑ランクA
一 般 床 ▼	B	水+ダスト = 0.4以上0.5未満	
	C	水+ダスト = 0.4未満	

※JIS A 1454すべり性試験結果のC.S.R値に基づき、評価A以上を防滑床材としています。  
 ※数値が大きいほど滑りにくいことを表しています。優れた防滑性の条件とは、「乾燥状態」と「水+ダスト」の防滑性能の差が小さいことです。

## ニューセーフティ

カーボランダム骨材などを練り込んだ特殊構造による防滑性と耐摩耗性が特長です。

### ○ POINT

#### 「防滑性」に優れた安心の床材

表面層0.7mmに骨材が練り込んでありますので、防滑性や耐摩耗性に優れています。

#### ■ 滑り抵抗試験 (OY-PULL法)

JIS A 1454「高分子系張り床材試験方法」滑り性試験

商品名	C.S.R値	
	乾燥状態	水+ダスト
コンクリート・オーク	0.93	0.58
パールプレーン	0.80	0.52
プレーン	0.81	0.50

※上記の値は測定値であり保証値ではありません。  
 数値が大きいほど滑りにくいことを表しています。



※PM-24076~24081



PM-24093



**HACCP**  
 対象施設にもおすすめ

※HACCP International認証取得

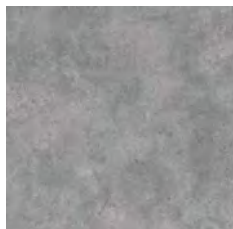

PM-24076 溶接棒 YS-24076

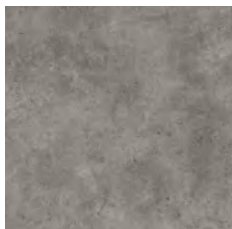

PM-24077 溶接棒 YS-24077

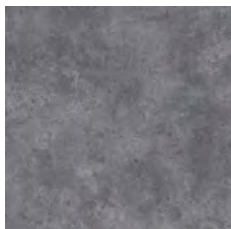

PM-24078 溶接棒 YS-24078



PM-24076

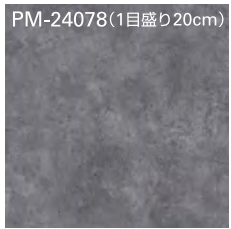

PM-24078(1目盛り20cm)

## コンクリート

防滑ランクA

程よい色ムラ感がリアルなコンクリート柄です。

■ 種類 **FS 複層ビニル床シート**

標準価格 (税別) **5,900** 円/㎡ **11,800** 円/㎡

■ 2.0mm厚 Made in the Netherlands

■ 200cm巾

■ 5.5kg/㎡(重量)

■ 接着剤 一般工法：E-1・PC-2 耐湿工法：WPX・WG

■ 機能



静電帯電軽減 防滑性

- 床材の色に合わせた溶接棒があります。  
(熱溶接のために接着部分と床材に光沢の差が生じることがあります。)
  - 商品の特性上、ステップ・クリスタルのぼらつきにより色の濃淡に見える場合がありますのでお含みおさください。
  - キャスター付き重量物の移動が想定される場合、ウレタン・エポキシ樹脂系接着剤をお使いください。
  - リバース施工をおすすめします。
  - 取扱上のご注意は必ずP.565をご確認ください。
- ※写真はイメージです。実際の商品とは異なる場合がありますので、必ず現品をご確認ください。

### 施工上の注意

施工前に必ず24時間以上現場で仮敷きを行ってください。  
シート裏面からカッターを入れてカットしてください。

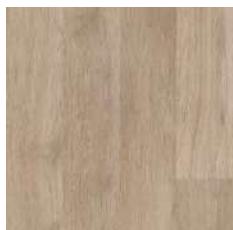

PM-24079 溶接棒 YS-24079



PM-24080 溶接棒 YS-24080

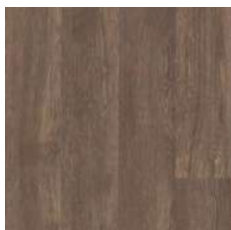

PM-24081 溶接棒 YS-24081



PM-24080



PM-24079(1目盛り20cm)

## オーク

防滑ランクA

やわらかな色変化と節の表現が特長のオーク柄です。

■ 種類 **FS 複層ビニル床シート**

標準価格 (税別) **5,900** 円/㎡ **11,800** 円/㎡

■ 2.0mm厚 Made in the Netherlands

■ 200cm巾

■ 5.5kg/㎡(重量)

■ 板巾 約12.5cm

■ リピート タテ150cm・ヨコ200cm

■ 接着剤 一般工法：E-1・PC-2 耐湿工法：WPX・WG

■ 機能



静電帯電軽減 防滑性

- 床材の色に合わせた溶接棒があります。  
(熱溶接のために接着部分と床材に光沢の差が生じることがあります。)
  - 商品の特性上、ステップ・クリスタルのぼらつきにより色の濃淡に見える場合がありますのでお含みおさください。
  - キャスター付き重量物の移動が想定される場合、ウレタン・エポキシ樹脂系接着剤をお使いください。
  - 取扱上のご注意は必ずP.565をご確認ください。
- ※写真はイメージです。実際の商品とは異なる場合がありますので、必ず現品をご確認ください。

### 施工上の注意

施工前に必ず24時間以上現場で仮敷きを行ってください。  
シート裏面からカッターを入れてカットしてください。

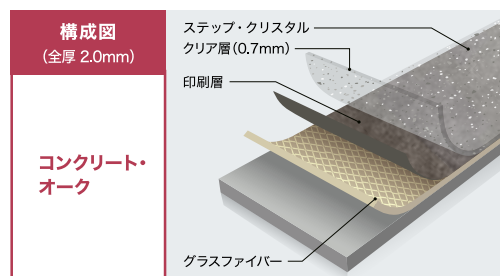

# パールプレーン

防滑ランクA

空間に彩りをあたえる無地調の防滑床材です。

■ 種類 **FS 複層ビニル床シート**

標準価格 (税別) **5,900** 円/m<sup>2</sup> **11,800** 円/m

■ 2.0mm厚 Made in the Netherlands

■ 200cm巾

■ 5.5kg/m<sup>2</sup>(重量)

■ 接着剤 一般工法：E-1・PC-2 耐湿工法：WPX・WG

■ 機能



耐化学薬品性 防滑性

- 床材の色に合わせた溶接棒があります。  
(熱溶接のために接着部分と床材に光沢の差が生じることがあります。)
  - 商品の特性上、骨材のぼらつきにより色の濃淡に見える場合がありますのでお含みおさください。
  - キャスター付き重量物の移動が想定される場合、ウレタン・エポキシ樹脂系接着剤をお使いください。
  - リバース施工をおすすめします。
  - 取扱上のご注意は必ずP.565をご確認ください。
- ※写真はイメージです。実際の商品とは異なる場合がありますので、必ず現品をご確認ください。

**施工上の注意**

施工前に必ず24時間以上現場で仮敷きを行ってください。  
シート裏面からカッターを入れてカットしてください。

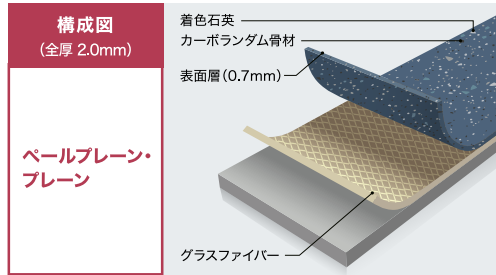

PM-24082 溶接棒 YS-24082

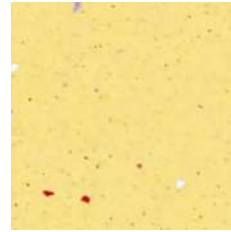

PM-24083 溶接棒 YS-24083

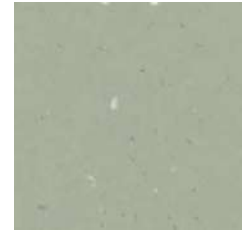

PM-24084 溶接棒 YS-24084

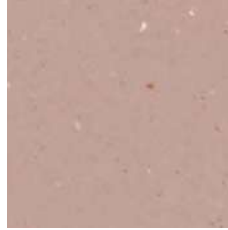

PM-24085 溶接棒 YS-24085

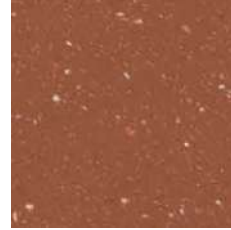

PM-24086 溶接棒 YS-24086



PM-24087 溶接棒 YS-24087



PM-24082・24084・24087

# プレーン

防滑ランクA

場所を選ばず使いやすいプレーン柄です。

■ 種類 **FS 複層ビニル床シート**

標準価格 (税別) **5,900** 円/m<sup>2</sup> 11,800 円/m

■ 2.0mm厚 Made in the Netherlands

■ 200cm巾

■ 5.5kg/m(重量)

■ 接着剤 一般工法：E-1・PC-2 耐湿工法：WPX・WG

■ 機能



耐化学薬品 防滑性

- 床材の色に合わせた溶接棒があります。  
(熱溶接のために接着部分と床材に光沢の差が生じることがあります。)
  - 商品の特性上、骨材のぼらつきにより色の濃淡に見える場合がありますのでお含みおさください。
  - キャスター付き重量物の移動が想定される場合、ウレタン・エポキシ樹脂系接着剤をお使いください。
  - リバース施工をおすすめします。
  - 取扱上のご注意は必ずP.565をご確認ください。
- ※写真はイメージです。実際の商品とは異なる場合がありますので、必ず現品をご確認ください。

**施工上の注意**

施工前に必ず24時間以上現場で仮敷きを行ってください。  
シート裏面からカッターを入れてカットしてください。



PM-24088 溶接棒 YS-24088



PM-24089 溶接棒 YS-24089



PM-24090 溶接棒 YS-24090



PM-24091 溶接棒 YS-24091

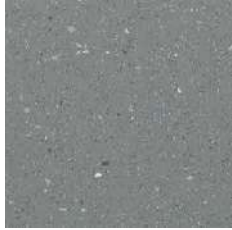

PM-24092 溶接棒 YS-24092

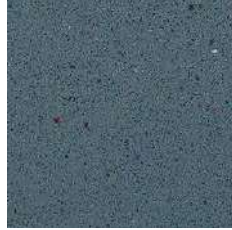

PM-24093 溶接棒 YS-24093



PM-24094 溶接棒 YS-24094



PM-24090

# リアルセーフティ

表面のリアルな凹凸によりデザイン性と防滑性を兼ね備えた2.0mm厚重歩行シートです。

## フォギーウッド

防滑ランクA

防滑性のあるラスティックな質感のオーク柄です。

■ 種類 FS 複層ビニル床シート

標準価格 (税別) **4,450**円/m<sup>2</sup> **8,100**円/m

■ 2.0mm厚 Made in Japan

■ 182cm巾

■ 5.0kg/m(重量)

■ 板巾 約10.1cm

■ リピート タテ124.4cm・ヨコ182cm

■ 接着剤 一般工法：AR・PC-2 耐湿工法：WPX・WG

■ 機能



- 床材の色に合わせた溶接棒があります。  
(熱溶接のために接着部分と床材に光沢の差が生じることがあります。また、デザインの特性上、溶接部分が目立つ場合があります。)
  - 製法上、柄合わせができませんのでお含みおきください。
  - キャスター付き重量物の移動が想定される場合、ウレタン・エポキシ樹脂系接着剤をお使いください。
  - 取扱上のご注意は必ずP.565をご確認ください。
- ※写真はイメージです。実際の商品とは異なる場合がありますので、必ず現品をご確認ください。



PM-24096 溶接棒YS-24096



PM-24097 溶接棒YS-24097



PM-24097(1目盛り20cm)



PM-24096

## グレインウッド

防滑ランクA+

和モダンの空間を演出する浮造り調の木目柄です。

■ 種類 FS 複層ビニル床シート

標準価格 (税別) **4,450**円/m<sup>2</sup> **8,100**円/m

■ 2.0mm厚 Made in Japan

■ 182cm巾

■ 5.0kg/m(重量)

■ 板巾 約12.1cm

■ リピート タテ124cm・ヨコ182cm

■ 接着剤 一般工法：AR・PC-2 耐湿工法：WPX・WG

■ 機能



- 床材の色に合わせた溶接棒があります。  
(熱溶接のために接着部分と床材に光沢の差が生じることがあります。また、デザインの特性上、溶接部分が目立つ場合があります。)
  - 製法上、柄合わせができませんのでお含みおきください。
  - キャスター付き重量物の移動が想定される場合、ウレタン・エポキシ樹脂系接着剤をお使いください。
  - 取扱上のご注意は必ずP.565をご確認ください。
- ※写真はイメージです。実際の商品とは異なる場合がありますので、必ず現品をご確認ください。

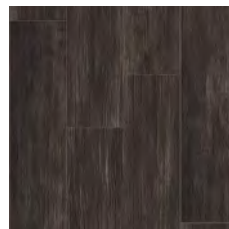

PM-24098 溶接棒YS-24098



PM-24098(1目盛り20cm)



PM-24098

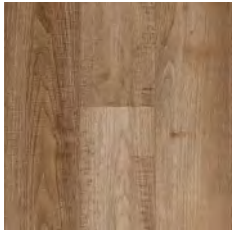

PM-24099 溶接棒 YS-24099



PM-24100 溶接棒 YS-24100



PM-24100(1目盛り20cm)



PM-24099

## ネロオーク 防滑ランクA

味わい深い古材風のオーク柄です。

■ 種類 **FS 複層ビニル床シート**

標準価格 (税別) **4,450** 円/㎡ 8,100 円/㎡

■ 2.0mm厚 Made in Japan

■ 182cm巾

■ 5.0kg/m(重量)

■ 板巾 約15.2cm

■ リピート タテ125cm・ヨコ182cm

■ 接着剤 一般工法：AR・PC-2 耐湿工法：WPX・WG

■ 機能



- 床材の色に合わせた溶接棒があります。  
(熱溶接のために接着部分と床材に光沢の差が生じることがあります。  
また、デザインの特性上、溶接部分が目立つ場合があります。)
  - 製法上、柄合わせができませんのでお含みおさください。
  - キャスター付き重量物の移動が想定される場合、ウレタン・エポキシ樹脂系接着剤をお使いください。
  - 取扱上のご注意は必ずP.565をご確認ください。
- ※写真はイメージです。実際の商品とは異なる場合がありますので、必ず現品をご確認ください。



PM-24101 溶接棒 YS-24101



PM-24102 溶接棒 YS-24102



PM-24102(1目盛り20cm)



PM-24101

## アコルデヘキサ 防滑ランクA+

飽きのこないシンプルなヘキサゴン柄です。

■ 種類 **FS 複層ビニル床シート**

標準価格 (税別) **4,450** 円/㎡ 8,100 円/㎡

■ 2.0mm厚 Made in Japan

■ 182cm巾

■ 5.0kg/m(重量)

■ リピート タテ125cm・ヨコ182cm

■ 接着剤 一般工法：AR・PC-2 耐湿工法：WPX・WG

■ 機能



- 床材の色に合わせた溶接棒があります。  
(熱溶接のために接着部分と床材に光沢の差が生じることがあります。  
また、デザインの特性上、溶接部分が目立つ場合があります。)
  - 製法上、柄合わせができませんのでお含みおさください。
  - キャスター付き重量物の移動が想定される場合、ウレタン・エポキシ樹脂系接着剤をお使いください。
  - 取扱上のご注意は必ずP.565をご確認ください。
- ※写真はイメージです。実際の商品とは異なる場合がありますので、必ず現品をご確認ください。

## ジェットコンク

防滑ランクA+

タイルごとの色ムラや乾いた質感を表現した  
コンクリート柄です。

■ 種類 **FS 複層ビニル床シート**

標準価格 (税別) **4,450** 円/㎡ **8,100** 円/㎡

■ 2.0mm厚 Made in Japan

■ 182cm巾

■ 5.0kg/m(重量)

■ 格子 約**47cm**×**45.5cm**角

■ リピート タテ**94cm**・ヨコ**182cm**

■ 接着剤 一般工法：AR・PC-2 耐湿工法：WPX・WG

■ 機能



- 床材(ベース部分)の色に合わせた溶接棒があります。  
(熱溶接のために接着部分と床材に光沢の差が生じることがあります。)
  - 製法上、柄合わせができませんのでお含みおさください。
  - キャスター付き重量物の移動が想定される場合、ウレタン・エポキシ樹脂系接着剤をお使いください。
  - 取扱上のご注意は必ずP.565をご確認ください。
- ※写真はイメージです。実際の商品とは異なる場合がありますので、必ず現品をご確認ください。

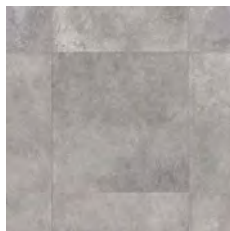

PM-24103 溶接棒 YS-24103



PM-24104 溶接棒 YS-24104

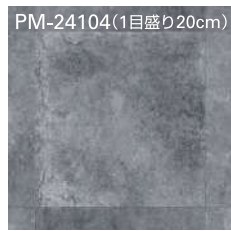

PM-24104(1目盛り20cm)



PM-24103

## グランドストーン

防滑ランクA+

おらかな流れが特長の石目柄です。

■ 種類 **FS 複層ビニル床シート**

標準価格 (税別) **4,450** 円/㎡ **8,100** 円/㎡

■ 2.0mm厚 Made in Japan

■ 182cm巾

■ 5.0kg/m(重量)

■ 格子 約**62.3cm**×**30.3cm**角

■ リピート タテ**125cm**・ヨコ**182cm**

■ 接着剤 一般工法：AR・PC-2 耐湿工法：WPX・WG

■ 機能



- 床材(ベース部分)の色に合わせた溶接棒があります。  
(熱溶接のために接着部分と床材に光沢の差が生じることがあります。)
  - 製法上、柄合わせができませんのでお含みおさください。
  - キャスター付き重量物の移動が想定される場合、ウレタン・エポキシ樹脂系接着剤をお使いください。
  - 取扱上のご注意は必ずP.565をご確認ください。
- ※写真はイメージです。実際の商品とは異なる場合がありますので、必ず現品をご確認ください。



PM-24105 溶接棒 YS-24105



PM-24106 溶接棒 YS-24106

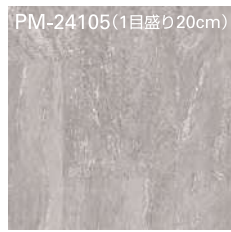

PM-24105(1目盛り20cm)



PM-24106



PM-24107(1目盛り20cm)

PM-24107 溶接棒 YS-24107



PM-24107

## アルテミス 防滑ランクA+

地中海の大理石の味わい深い質感を再現しました。

■ 種類 **FS 複層ビニル床シート**

標準価格 (税別) **4,450** 円/m<sup>2</sup> **8,100** 円/m

■ 2.0mm厚 Made in Japan

■ 182cm巾

■ 5.0kg/m(重量)

■ リピート タテ**125cm**・ヨコ**182cm**

■ 接着剤 一般工法：AR・PC-2 耐湿工法：WPX・WG



- 床材(ベース部分)の色に合わせた溶接棒があります。  
(熱溶接のために接着部分と床材に光沢の差が生じることがあります。  
また、デザインの特性上、溶接部分が目立つ場合があります。)
  - 製法上、柄合わせができませんのでお含みおさください。
  - キャスター付き重量物の移動が想定される場合、ウレタン・エポキシ樹脂系接着剤をお使いください。
  - 取扱上のご注意は必ずP.565をご確認ください。
- ※写真はイメージです。実際の商品とは異なる場合がありますので、必ず現品をご確認ください。



PM-24108 溶接棒 YS-24108



PM-24109 溶接棒 YS-24109



PM-24110 溶接棒 YS-24110



PM-24110



PM-24108(1目盛り20cm)

## スレート 防滑ランクA+

天然スレートの割肌感をリアルに表現しました。

■ 種類 **FS 複層ビニル床シート**

標準価格 (税別) **4,450** 円/m<sup>2</sup> **8,100** 円/m

■ 2.0mm厚 Made in Japan

■ 182cm巾

■ 5.0kg/m(重量)

■ 格子 約**22.5cm**角

■ リピート タテ**90cm**・ヨコ**90cm**

■ 接着剤 一般工法：AR・PC-2 耐湿工法：WPX・WG



- 床材(ベース部分)の色に合わせた溶接棒があります。  
(熱溶接のために接着部分と床材に光沢の差が生じることがあります。)
  - 製法上、柄合わせができませんのでお含みおさください。
  - キャスター付き重量物の移動が想定される場合、ウレタン・エポキシ樹脂系接着剤をお使いください。
  - 取扱上のご注意は必ずP.565をご確認ください。
- ※写真はイメージです。実際の商品とは異なる場合がありますので、必ず現品をご確認ください。

## テラコッタ 防滑ランクA+

落ち着いた雰囲気のテラコッタ柄です。

■ 種類 **FS 複層ビニル床シート**

標準価格 (税別) **4,450** 円/m<sup>2</sup> **8,100** 円/m

■ 2.0mm厚 Made in Japan

■ 182cm巾

■ 5.0kg/m(重量)

■ 格子 約**22.8**cm角

■ リピート タテ**91**cm・ヨコ**182**cm

■ 接着剤 一般工法：AR・PC-2 耐湿工法：WPX・WG

■ 機能   

耐次亜塩素酸 防滑性 抗菌 JIS 適合品 グリーン購入法 適合商品

- 床材(ベース部分)の色に合わせた溶接棒があります。  
(熱溶接のために接着部分と床材に光沢の差が生じることがあります。)
  - 製法上、柄合わせができませんのでお含みおきください。
  - キャスター付き重量物の移動が想定される場合、ウレタン・エポキシ樹脂系接着剤をお使いください。
  - 取扱上のご注意は必ずP.565をご確認ください。
- ※写真はイメージです。実際の商品とは異なる場合がありますので、必ず現品をご確認ください。

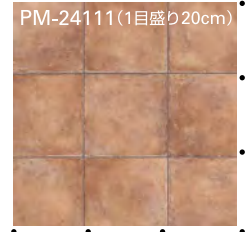

PM-24111 溶接棒 YS-24111



PM-24111

## スレート(乱貼り) 防滑ランクA+

天然スレートを乱貼りした石目柄です。

■ 種類 **FS 複層ビニル床シート**

標準価格 (税別) **4,450** 円/m<sup>2</sup> **8,100** 円/m

■ 2.0mm厚 Made in Japan

■ 182cm巾

■ 5.0kg/m(重量)

■ リピート タテ**90**cm・ヨコ**182**cm

■ 接着剤 一般工法：AR・PC-2 耐湿工法：WPX・WG

■ 機能   

耐次亜塩素酸 防滑性 抗菌 JIS 適合品 グリーン購入法 適合商品

- 床材(ベース部分)の色に合わせた溶接棒があります。  
(熱溶接のために接着部分と床材に光沢の差が生じることがあります。また、デザインの特性上、溶接部分が目立つ場合があります。)
  - 製法上、柄合わせができませんのでお含みおきください。
  - キャスター付き重量物の移動が想定される場合、ウレタン・エポキシ樹脂系接着剤をお使いください。
  - 取扱上のご注意は必ずP.565をご確認ください。
- ※写真はイメージです。実際の商品とは異なる場合がありますので、必ず現品をご確認ください。

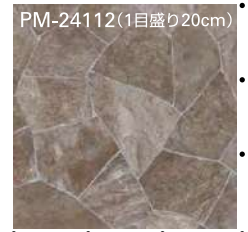

PM-24112 溶接棒 YS-24112



PM-24112



**PM-24119** 溶接棒 YS-24119  
HSシールBB-574

**PM-24120** 溶接棒 YS-24120  
HSシールBB-617

**PM-24121** 溶接棒 YS-24121  
HSシールBB-563

## プレーンエンボス

表面の凹凸により防滑性に優れた床材。  
傾斜のあるスロープなどにもおすすめです。

### プレーン 防滑ランクA

#### 浴室使用可能タイプ

温水による影響を受けにくく  
浴室床にも使用可能な防滑性シートです。

■ 種類 **FS 複層ビニル床シート**

標準価格 (税別) **3,950** 円/m<sup>2</sup> 7,190 円/m

■ 2.5mm厚 Made in Japan

■ 182cm巾

■ 5.0kg/m (重量)

■ 接着剤 一般工法: AR・PC-2 耐湿工法: EP-300・WPX・WG

■ 機能



- 床材の色に合わせた溶接棒があります。  
(熱溶接のために接着部分と床材に光沢の差が生じることがあります。)
  - 製法上、柄合わせができませんのでお含みおきください。
  - キャスター付き重量物の移動が想定される場合、ウレタン・エポキシ樹脂系接着剤をお使いください。
  - 取扱上のご注意は必ずP.565をご確認ください。
  - 施工方法につきましてはP.537「プレーンエンボス(浴室可能タイプ)浴室施工説明」をご参照ください。
- ※写真はイメージです。実際の商品とは異なる場合がありますので、必ず現品をご確認ください。

#### 「防滑性」に優れた床材

##### ■ 滑り抵抗試験

JIS A 1454 「高分子系張り床材試験方法」滑り性試験

商品名	C.S.R値	
	乾燥状態	水+ダスト
プレーン	0.89	0.57

※上記の値は測定値であり保証値ではありません。  
数値が大きいほど滑りにくいことを表しています。



PM-24120

特殊掛率品

# フロテックスシート

防滑ランクA+

意匠性と機能性を兼ね備えたメンテナンス性の高い長尺シートです。

標準価格 (税別) **9,300**円/m<sup>2</sup> **18,600**円/m

■ 4.3mm厚(全厚) / 2.0mm(パイル長) Made in France

■ 200cm巾

■ 3.6kg/m(重量)

■ 防火 試験番号 E 1160138

■ 制電性 2KV以下(JIS L 1021-16)

■ 接着剤 一般工法: AR・PC-2 耐湿工法: WPX・WG

■ 機能



- 商品の特性上、目地が正確に合わない場合がありますのでお含みおきください。
  - ジョイントの際、端部はカットせず突き付けで施工してください。
  - キャスター付き重量物の移動が想定される場合、ウレタン・エポキシ樹脂系接着剤をお使いください。
  - 防水性パッキングのためパッキング層へ水がしみ込みにくい構造ですが、水がかりの際は速やかに拭き取ってください。
  - 取扱上のご注意は必ずP.561・566をご確認ください。
- ※詳細はP.453をご確認ください。  
※写真はイメージです。実際の商品とは異なる場合がありますので、必ず現品をご確認ください。

## オーク



PG-24131

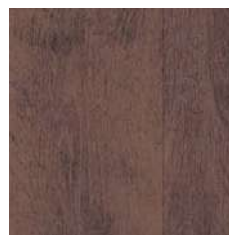

PG-24132



PG-24131(1目盛り20cm)



PG-24131・24135

## オーク

オークの木目をリアルに表現したシートです。

■ 板巾 約**16.7**cm

■ リピート タテ**150**cm・ヨコ**200**cm

## ダンガリー

高級感のある織物調のシートです。

■ リピート タテ**100**cm・ヨコ**200**cm

## ダンガリー



PG-24133



PG-24134



PG-24133(1目盛り20cm)

## 芝生

鮮やかな芝生柄のシートです。

■ リピート タテ**100**cm・ヨコ**200**cm

## 芝生



PG-24135

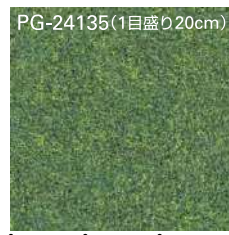

PG-24135(1目盛り20cm)

# 単層シート

全世界で年間2,000万㎡以上の納品実績を持つ安心のロングライフ商品。  
表面から裏面まで同じ色・柄である単層構造により美しさが損なわれません。

## POINT - 1

### 何度でも機能が再生する「半永久機能再生」

パフリングで、何度でも再生します。

#### ■ 床材断面図

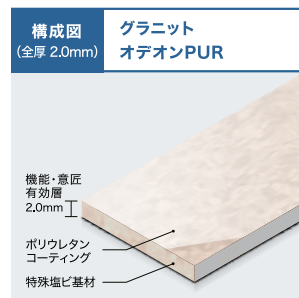
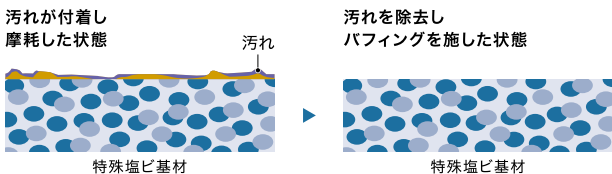

#### ● 防汚性

粒子の細かい素材を原料としているため、汚れが入りこみにくなっています。

#### ● 耐薬品性

消毒液に含まれるアルコールや次亜塩素酸などに耐久性があります。

## POINT - 2

### 製品寿命を通して「ワックスがけ不要」な半永久ワックスフリー

緻密な単層構造と特殊コーティングのW効果で汚れをシャットアウト。  
裏面まで同じ色・柄のスルーパターン構造のため、表面が摩耗しても美しさが損なわれません。

#### ■ 緻密な単層構造 断面

※電子顕微鏡写真(400倍)



粒子が細かく凹凸の少ない表面により、汚れが入り込みにくい構造

## POINT - 3

### キャスター走行に強い「耐動荷重性」

ストレッチャーや配膳車などが走行する場所でも、破損や膨れが生じにくくなっています。



※医療施設などで重量物の移動が想定される場合、  
下地水分グレードがI(一般工法レベル)の場合でも、  
ウレタン・エポキシ樹脂系接着剤をお使いください。

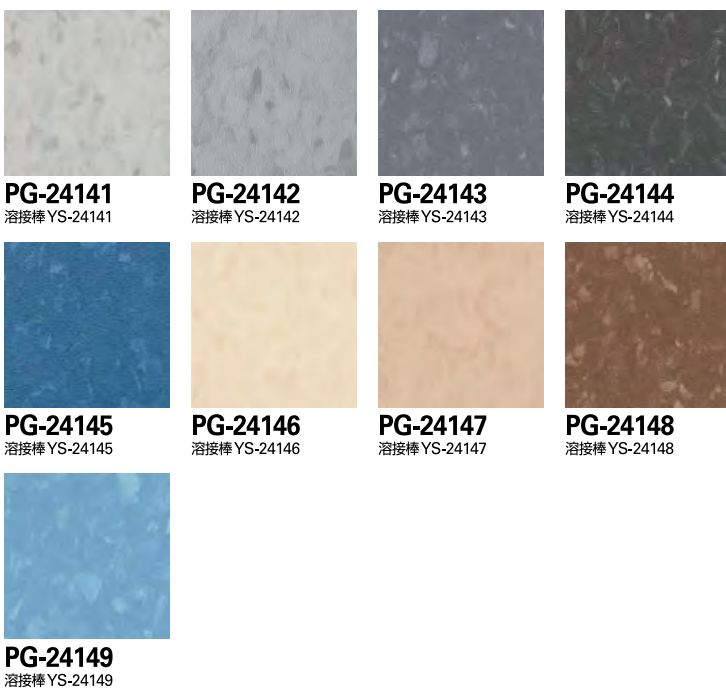

#### 特殊掛率品

## ストリーム

ゆったりとした柄行きのコストパフォーマンスに優れた単層シートです。

■ 種類 **TS 単層ビニル床シート**

標準価格 (税別) **4,700** 円/㎡ **9,400** 円/㎡

■ 2.0mm厚 Made in China

■ 200cm巾

■ 6.0kg/㎡(重量)

■ 接着剤 一般工法: E-1・AR・PC-2 耐湿工法: WPX・WG  
※くし目A-2 BB-615をご使用ください。

#### ■ 機能



- キャスター付き重量物の移動が想定される場合、ウレタン・エポキシ樹脂系接着剤をお使いください。
- リバース施工をおすすめします。
- 取扱上のご注意は必ずP.565をご確認ください。
- ※写真はイメージです。実際の商品とは異なる場合がありますので、必ず現品をご確認ください。

#### ■ 施工上の注意

施工前に必ず24時間以上現場で仮敷きを行ってください。

特殊掛率品

# グラニット

スタンダードで組み合わせのしやすい  
高性能単層シートです。

■ 種類 **TS 単層ビニル床シート**

標準価格 (税別) **5,700**円/㎡ **11,400**円/㎡

■ 2.0mm厚 Made in Sweden

■ 200cm巾

■ 5.5kg/㎡(重量)

■ 接着剤 一般工法：E-1・AR・PC-2 耐湿工法：WPX・WG  
※くし目A-2 BB-615をご使用ください。

■ 機能



- キャスター付き重量物の移動が想定される場合、ウレタン・エポキシ樹脂系接着剤をお使いください。
  - リバース施工をおすすめします。
  - 取扱上のご注意は必ずP.565をご確認ください。
- ※写真はイメージです。実際の商品とは異なる場合がありますので、必ず現品をご確認ください。

**施工上の注意**

施工前に必ず24時間以上現場で仮敷きを行ってください。

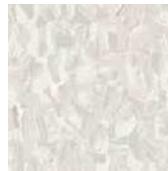

**PG-24151**  
溶接棒 YS-24151



**PG-24152**  
溶接棒 YS-24152

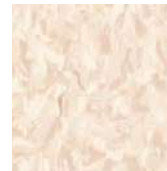

**PG-24153**  
溶接棒 YS-24153

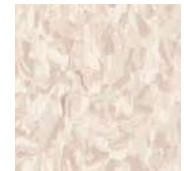

**PG-24154**  
溶接棒 YS-24154



**PG-24155**  
溶接棒 YS-24155



**PG-24156**  
溶接棒 YS-24156

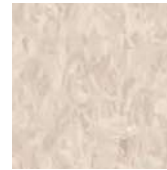

**PG-24157**  
溶接棒 YS-24157

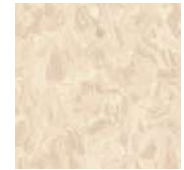

**PG-24158**  
溶接棒 YS-24158

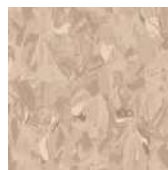

**PG-24159**  
溶接棒 YS-24159



**PG-24160**  
溶接棒 YS-24160



**PG-24161**  
溶接棒 YS-24161



**PG-24162**  
溶接棒 YS-24162



**PG-24163**  
溶接棒 YS-24163



**PG-24164**  
溶接棒 YS-24164



**PG-24165**  
溶接棒 YS-24165



**PG-24166**  
溶接棒 YS-24166



**PG-24167**  
溶接棒 YS-24167



**PG-24168**  
溶接棒 YS-24168



**PG-24169**  
溶接棒 YS-24169



**PG-24170**  
溶接棒 YS-24170



PG-24151・24161・24165

プリモ



PG-24181  
溶接棒 YS-24181



PG-24182  
溶接棒 YS-24182



PG-24183  
溶接棒 YS-24183

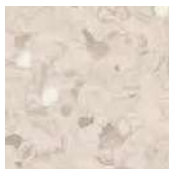

PG-24184  
溶接棒 YS-24184



PG-24185  
溶接棒 YS-24185



PG-24186  
溶接棒 YS-24186

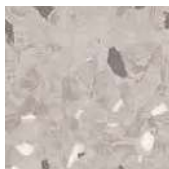

PG-24187  
溶接棒 YS-24187



PG-24188  
溶接棒 YS-24188



PG-24189  
溶接棒 YS-24189



PG-24190  
溶接棒 YS-24190



PG-24191  
溶接棒 YS-24191



PG-24192  
溶接棒 YS-24192



PG-24182・24187・24191

スピリット

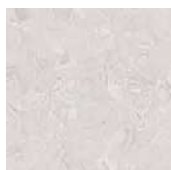

PG-24193  
溶接棒 YS-24193

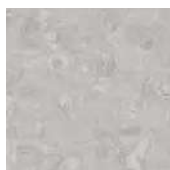

PG-24194  
溶接棒 YS-24194



PG-24195  
溶接棒 YS-24195



PG-24196  
溶接棒 YS-24196



PG-24197  
溶接棒 YS-24197



PG-24198  
溶接棒 YS-24198



PG-24199  
溶接棒 YS-24199

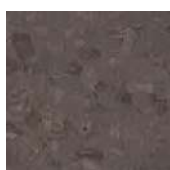

PG-24200  
溶接棒 YS-24200



PG-24197・24199

特殊掛率品

# オデオン PUR

コストパフォーマンスとデザインのバリエーションに富んだ高機能単層シートです。

■ 種類 **TS 単層ビニル床シート**

標準価格 (税別) **4,900** 円/㎡ **9,800** 円/㎡

■ 2.0mm厚 Made in Sweden

■ 200cm巾

■ 6.0kg/m(重量)

■ 接着剤 一般工法：E-1・AR・PC-2 耐湿工法：WPX・WG  
※くし目A-2 BB-615をご使用ください。

■ 機能



- キャスター付き重量物の移動が想定される場合、ウレタン・エポキシ樹脂系接着剤をお使いください。
  - リバース施工をおすすめします。
  - 取扱上のご注意は必ずP.565をご確認ください。
- ※写真はイメージです。実際の商品とは異なる場合がありますので、必ず現品をご確認ください。

■ 施工上の注意

施工前に必ず24時間以上現場で仮敷きを行ってください。

## マルチカラー溶接棒

グラニット・オデオンPUR専用

カラーチップ入りの溶接棒です。継ぎ目が目立たず美しく仕上がります。

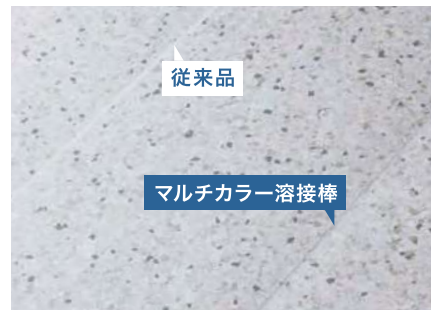

直径4~4.5mm×50m巻(切売不可)

標準価格(税別)

**11,000** 円/巻

※熱溶接のために接着部分と床材に光沢の差が生じることがあります。

※5mm径の溶接ノズルをご使用ください。

Made in Sweden

# メランストーン

優美な斜線模様の石目柄です。

■ 種類 **FS 複層ビニル床シート**

標準価格 (税別) **3,700** 円/㎡ **6,660** 円/㎡

■ 2.0mm厚 Made in Korea

■ 180cm巾

■ 5.4kg/㎡(重量)

■ 接着剤 一般工法：AR・PC-2 耐湿工法：WPX・WG

■ 機能

  
ワックスフリー

  
新次亜塩素酸

  
抗 菌

  
JIS 適合品

  
グリーン購入法 適合商品

- 床材の色に合わせた溶接棒があります。  
(熱溶接のために接着部分と床材に光沢の差が生じることがあります。また、デザインの特性上、溶接部分が目立つ場合があります。)
  - 製法上、柄合わせができませんのでお含みおきください。
  - キャスター付き重量物の移動が想定される場合、ウレタン・エポキシ樹脂系接着剤をお使いください。
  - 取扱上のご注意は必ずP.565をご確認ください。
- ※写真はイメージです。実際の商品とは異なる場合がありますので、必ず現品をご確認ください。

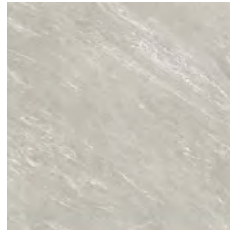

PH-24201 溶接棒 YS-24201



PH-24202 溶接棒 YS-24202



PH-24203 溶接棒 YS-24203



PH-24204 溶接棒 YS-24204

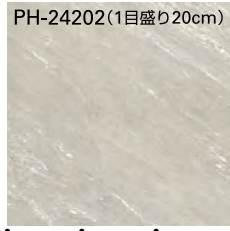

PH-24202(1目盛り20cm)

PH-24201

# フローストーン

穏やかな流れが特長の石目柄です。

■ 種類 **FS 複層ビニル床シート**

標準価格 (税別) **3,700** 円/㎡ **6,660** 円/㎡

■ 2.0mm厚 Made in Korea

■ 180cm巾

■ 5.4kg/㎡(重量)

■ 格子 約**62.5cm**×**36cm**角

■ 接着剤 一般工法：AR・PC-2 耐湿工法：WPX・WG

■ 機能

  
ワックスフリー

  
新次亜塩素酸

  
抗 菌

  
JIS 適合品

  
グリーン購入法 適合商品

- 目地は明確に表現しておりません。巾継ぎの際はタイル柄をタテ約31cmずらして施工してください。
  - 床材の色に合わせた溶接棒があります。  
(熱溶接のために接着部分と床材に光沢の差が生じることがあります。)
  - 製法上、柄合わせができませんのでお含みおきください。
  - キャスター付き重量物の移動が想定される場合、ウレタン・エポキシ樹脂系接着剤をお使いください。
  - 取扱上のご注意は必ずP.565をご確認ください。
- ※写真はイメージです。実際の商品とは異なる場合がありますので、必ず現品をご確認ください。



PH-24205 溶接棒 YS-24205



PH-24206 溶接棒 YS-24206



PH-24207 溶接棒 YS-24207



PH-24208 溶接棒 YS-24208



PH-24206(1目盛り20cm)

PH-24208



PH-24209 溶接棒 YS-24209

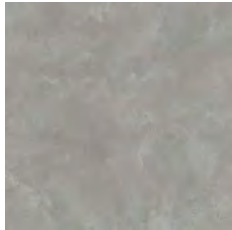

PH-24210 溶接棒 YS-24210



PH-24211 溶接棒 YS-24211



PH-24212



PH-24212 溶接棒 YS-24212

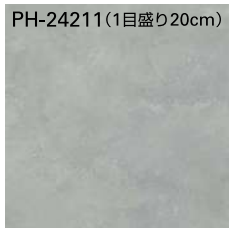

PH-24211(1目盛り20cm)

## コンク

目地のないスムーズなコンクリート柄です。

■ 種類 **FS 複層ビニル床シート**

標準価格 (税別) **3,700** 円/㎡ **6,660** 円/㎡

■ 2.0mm厚 Made in Korea

■ 180cm巾

■ 5.4kg/m(重量)

■ 接着剤 一般工法：AR・PC-2 耐湿工法：WPX・WG

■ 機能



- 床材の色に合わせた溶接棒があります。  
(熱溶接のために接着部分と床材に光沢の差が生じることがあります。)
  - 製法上、柄合わせができませんのでお含みおさください。
  - キャスター付き重量物の移動が想定される場合、ウレタン・エポキシ樹脂系接着剤をお使いください。
  - 取扱上のご注意は必ずP.565をご確認ください。
- ※写真はイメージです。実際の商品とは異なる場合がありますので、必ず現品をご確認ください。



PH-24213 溶接棒 YS-24213



PH-24214 溶接棒 YS-24214

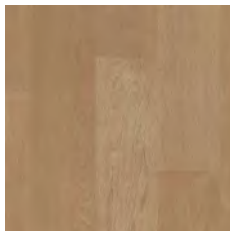

PH-24215 溶接棒 YS-24215



PH-24216 溶接棒 YS-24216

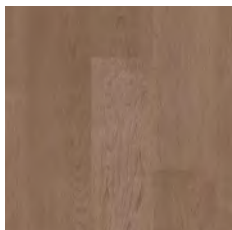

PH-24217 溶接棒 YS-24217



PH-24215(1目盛り20cm)



PH-24214

## メイプルウッド

すっきりとして使いやすいメイプル柄です。

■ 種類 **FS 複層ビニル床シート**

標準価格 (税別) **3,700** 円/㎡ **6,660** 円/㎡

■ 2.0mm厚 Made in Korea

■ 180cm巾

■ 5.4kg/m(重量)

■ 板巾 約15cm

■ 接着剤 一般工法：AR・PC-2 耐湿工法：WPX・WG

■ 機能



- 床材の色に合わせた溶接棒があります。  
(熱溶接のために接着部分と床材に光沢の差が生じることがあります。)
  - 製法上、柄合わせができませんのでお含みおさください。
  - キャスター付き重量物の移動が想定される場合、ウレタン・エポキシ樹脂系接着剤をお使いください。
  - 取扱上のご注意は必ずP.565をご確認ください。
- ※写真はイメージです。実際の商品とは異なる場合がありますので、必ず現品をご確認ください。

# ジャトバウツド

リアルな木目柄と幅広いカラーバリエーションが特長です。

■ 種類 **FS 複層ビニル床シート**

標準価格 (税別) **3,700** 円/㎡ **6,660** 円/m

■ **2.0mm厚** Made in Korea

■ **180cm巾**

■ **5.4kg/m(重量)**

■ 板巾 **約11.3cm**

■ 接着剤 一般工法：AR・PC-2 耐湿工法：WPX・WG

■ 機能

				
フックスアリー	新次亜塩素酸	抗菌	JIS適合品	グリーン購入法 適合商品

- 床材の色に合わせた溶接棒があります。  
(熱溶接のために接着部分と床材に光沢の差が生じることがあります。)
  - 製法上、柄合わせができませんのでお含みおきください。
  - キャスター付き重量物の移動が想定される場合、ウレタン・エポキシ樹脂系接着剤をお使いください。
  - 取扱上のご注意は必ずP.565をご確認ください。
- ※写真はイメージです。実際の商品とは異なる場合がありますので、必ず現品をご確認ください。



PH-24218 溶接棒 YS-24218



PH-24219 溶接棒 YS-24219



PH-24220 溶接棒 YS-24220



PH-24221 溶接棒 YS-24221

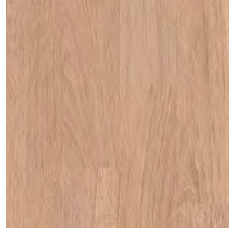

PH-24222 溶接棒 YS-24222

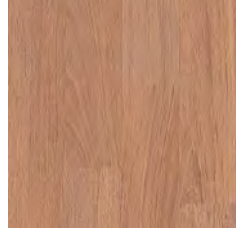

PH-24223 溶接棒 YS-24223



PH-24224 溶接棒 YS-24224



PH-24225 溶接棒 YS-24225

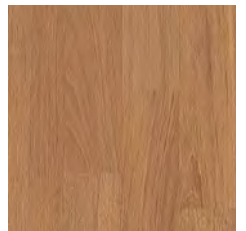

PH-24226 溶接棒 YS-24226



PH-24227 溶接棒 YS-24227



PH-24226(1目盛り20cm)



PH-24227

# エスリューム ミスト

ナチュラルな柄と色調によるやわらかい表情が特長です。

■ 種類 **FS 複層ビニル床シート**

標準価格 (税別) **3,400** 円/㎡ **6,190** 円/m

■ 2.0mm厚 Made in Japan

■ 182cm巾

■ 5.1kg/m(重量)

■ 接着剤 一般工法：AR・PC-2 耐湿工法：WPX・WG

■ 機能



- 床材の色に合わせた溶接棒があります。  
(熱溶接のために接着部分と床材に光沢の差が生じることがあります。)
  - 製法上、柄合わせができませんのでお含みおさください。
  - キャスター付き重量物の移動が想定される場合、ウレタン・エポキシ樹脂系接着剤をお使いください。
  - リバース施工をおすすめします。
  - 取扱上のご注意は必ずP.565をご確認ください。
- ※写真はイメージです。実際の商品とは異なる場合がありますので、必ず現品をご確認ください。



PF-24231 溶接棒 YS-24231 PM-24356と類似色



PF-24232 溶接棒 YS-24232



PF-24233 溶接棒 YS-24233 PM-24361と類似色



PF-24234 溶接棒 YS-24234 PM-24362と類似色



PF-24235 溶接棒 YS-24235 PM-24363と類似色



PF-24236 溶接棒 YS-24236



PF-24237 溶接棒 YS-24237 PM-24357と類似色



PF-24238 溶接棒 YS-24238



PF-24239 溶接棒 YS-24239 PM-24358と類似色



PF-24240 溶接棒 YS-24240 PM-24359と類似色



PF-24241 溶接棒 YS-24241



PF-24242 溶接棒 YS-24242



PF-24243 溶接棒 YS-24243



PF-24244 溶接棒 YS-24244



PF-24245 溶接棒 YS-24245



PF-24246 溶接棒 YS-24246 PM-24360と類似色



PF-24247 溶接棒 YS-24247



PF-24248 溶接棒 YS-24248



PF-24249 溶接棒 YS-24249



PF-24250 溶接棒 YS-24250



PF-24232・24246

# エスリューム ルーミー

ナチュラルで使いやすい無地調の床材です。

■ 種類 **FS 複層ビニル床シート**

標準価格 (税別) **3,400** 円/㎡ **6,190** 円/m

■ 2.0mm厚 Made in Japan

■ 182cm巾

■ 5.1kg/m(重量)

■ 接着剤 一般工法：AR・PC-2 耐湿工法：WPX・WG

■ 機能



- 床材の色に合わせた溶接棒があります。  
(熱溶接のために接着部分と床材に光沢の差が生じることがあります。)
  - 製法上、柄合わせができませんのでお含みおさください。
  - キャスター付き重量物の移動が想定される場合、ウレタン・エポキシ樹脂系接着剤をお使いください。
  - リバース施工をおすすめします。
  - 取扱上のご注意は必ずP.565をご確認ください。
- ※写真はイメージです。実際の商品とは異なる場合がありますので、必ず現品をご確認ください。



PF-24251 溶接棒 YS-24251



PF-24252 溶接棒 YS-24252



PF-24253 溶接棒 YS-24253

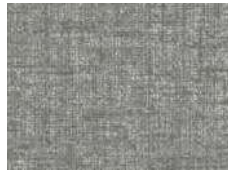

PF-24254 溶接棒 YS-24254

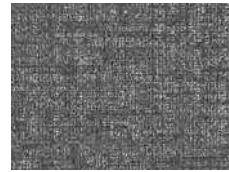

PF-24255 溶接棒 YS-24255



PF-24256 溶接棒 YS-24256



PF-24257 溶接棒 YS-24257



PF-24258 溶接棒 YS-24258



PF-24259 溶接棒 YS-24259



PF-24260 溶接棒 YS-24260



PF-24261 溶接棒 YS-24261



PF-24262 溶接棒 YS-24262

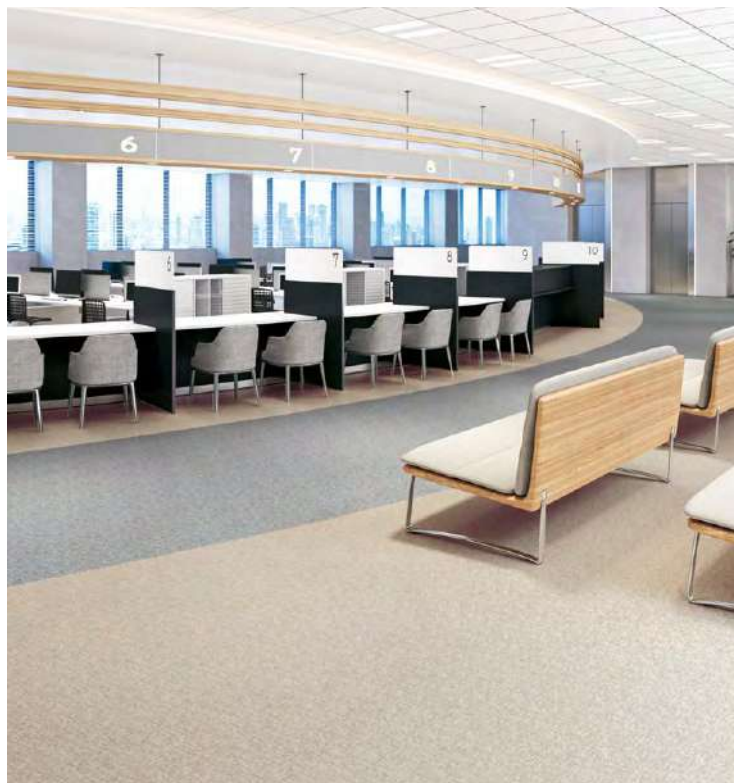

PF-24251・24253

## エスリューム カルド

柔らかい雰囲気の特長の織物柄です。優しいトーンのアクセントカラーは貼り分けにもおすすめです。

■ 種類 **FS 複層ビニル床シート**

標準価格 (税別) **3,400** 円/㎡ **6,190** 円/㎡

■ 2.0mm厚 Made in Japan

■ 182cm巾

■ 5.1kg/m(重量)

■ 接着剤 一般工法：AR・PC-2 耐湿工法：WPX・WG

■ 機能



- 床材の色に合わせた溶接棒があります。  
(熱溶接のために接着部分と床材に光沢の差が生じることがあります。)
  - 製法上、柄合わせができませんのでお含みおきください。
  - キャスター付き重量物の移動が想定される場合、ウレタン・エポキシ樹脂系接着剤をお使いください。
  - リバース施工をおすすめします。
  - 取扱上のご注意は必ずP.565をご確認ください。
- ※写真はイメージです。実際の商品とは異なる場合がありますので、必ず現品をご確認ください。



PF-24263 溶接棒 YS-24263



PF-24264 溶接棒 YS-24264

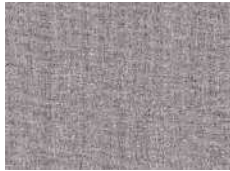

PF-24265 溶接棒 YS-24265



PF-24266 溶接棒 YS-24266



PF-24267 溶接棒 YS-24267



PF-24263・24267



PF-24268 溶接棒 YS-24268



PF-24269 溶接棒 YS-24269



PF-24270 溶接棒 YS-24270



PF-24271 溶接棒 YS-24271



PF-24272 溶接棒 YS-24272



PF-24269

## エスリューム ウッドII

深みのあるカラーバリエーションで  
コントラストユースに幅広くお使いいただけます。

■ 種類 **FS 複層ビニル床シート**

標準価格 (税別) **3,400** 円/㎡ **6,190** 円/㎡

■ 2.0mm厚 Made in Japan

■ 182cm巾

■ 5.2kg/m(重量)

■ 接着剤 一般工法：AR・PC-2 耐湿工法：WPX・WG

■ 機能



- 床材の色に合わせた溶接棒があります。  
(熱溶接のために接着部分と床材に光沢の差が生じることがあります。)
  - 製法上、柄合わせができませんのでお含みおきください。
  - キャスター付き重量物の移動が想定される場合、ウレタン・エポキシ樹脂系接着剤をお使いください。
  - リバース施工をおすすめします。
  - 取扱上のご注意は必ずP.565をご確認ください。
- ※写真はイメージです。実際の商品とは異なる場合がありますので、必ず現品をご確認ください。

# エスリューム マーブル

自然な流れ模様のあるマーブル調の床材です。

■ 種類 **FS 複層ビニル床シート**

標準価格 (税別) **3,000** 円/㎡ **5,460** 円/m

■ 2.0mm厚 Made in Japan

■ 182cm巾

■ 5.6kg/m(重量)

■ 接着剤 一般工法：AR・PC-2 耐湿工法：WPX・WG

■ 機能



- 床材の色に合わせた溶接棒があります。  
(熱溶接のために接着部分と床材に光沢の差が生じることがあります。)
  - キャスター付き重量物の移動が想定される場合、ウレタン・エポキシ樹脂系接着剤をお使いください。
  - 取扱上のご注意は必ずP.565をご確認ください。
- ※写真はイメージです。実際の商品とは異なる場合がありますので、必ず現品をご確認ください。



PY-24275

# エスリューム プレーン

シンプルな単色のワックスフリーコーティング仕様の床材です。

■ 種類 **FS 複層ビニル床シート**

標準価格 (税別) **2,900** 円/㎡ **5,280** 円/m

■ 2.0mm厚 Made in Japan

■ 182cm巾

■ 5.1kg/m(重量)

■ 接着剤 一般工法：AR・PC-2 耐湿工法：WPX・WG

■ 機能



- 床材の色に合わせた溶接棒があります。  
(熱溶接のために接着部分と床材に光沢の差が生じることがあります。)
  - キャスター付き重量物の移動が想定される場合、ウレタン・エポキシ樹脂系接着剤をお使いください。
  - 取扱上のご注意は必ずP.565をご確認ください。
- ※写真はイメージです。実際の商品とは異なる場合がありますので、必ず現品をご確認ください。

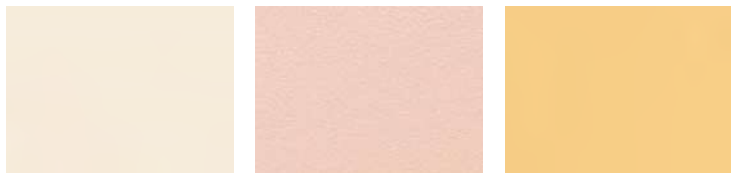

PP-24301 溶接棒 YS-24301    PP-24302 溶接棒 YS-24302    PP-24303 溶接棒 YS-24303



PP-24304 溶接棒 YS-24304    PP-24305 溶接棒 YS-24305    PP-24306 溶接棒 YS-24306



PP-24307 溶接棒 YS-24307    PP-24308 溶接棒 YS-24308    PP-24309 溶接棒 YS-24309



PP-24310 溶接棒 YS-24310    PP-24311 溶接棒 YS-24311    PP-24312 溶接棒 YS-24312

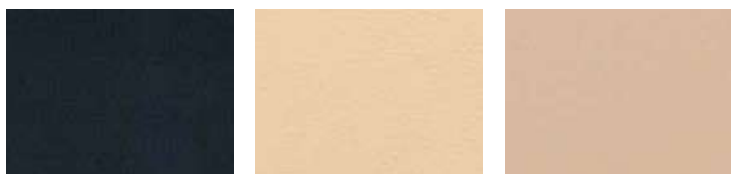

PP-24313 溶接棒 YS-24313    PP-24314 溶接棒 YS-24314    PP-24315 溶接棒 YS-24315



PP-24316 溶接棒 YS-24316    PP-24317 溶接棒 YS-24317



PP-24310

# 消臭レストリウム

トイレなどにおすすめの抗ウイルス・消臭機能付き複層シート。  
ワックスフリーコーティング仕様です。

## POINT - 1

### 抗ウイルス・消臭効果を発揮

ワックスフリーコーティングに練りこんだ成分が、化学反応により効果を発揮します。

#### ■ 床材断面図

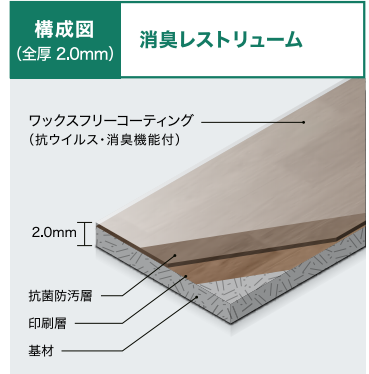
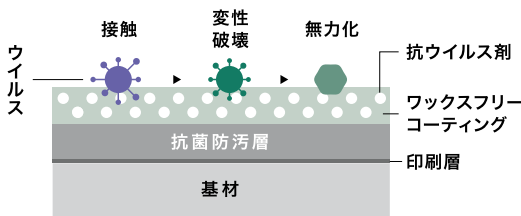

#### ■ 抗ウイルス性試験

試験方法：ISO 21702 試験項目：抗ウイルス性試験  
試験所：一般財団法人 日本繊維製品品質技術センター

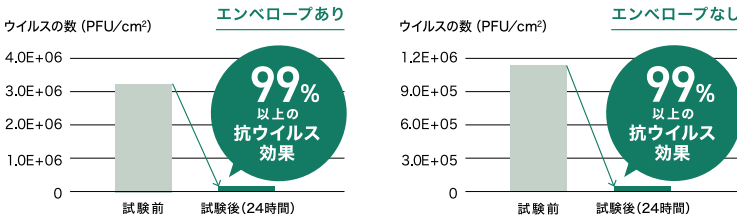

※左記グラフの値は測定値であり、保証値ではありません。  
※ウイルス自体を分解・忌避する効果はありません。  
※床材表面に付着したウイルスに効果を発揮します。  
※空気中のウイルスの吸着を促進したり、減少させる効果はありません。  
※試験結果は特定のウイルスを対象としたものであり、すべてのウイルスへの効果を示すものではありません。  
※抗ウイルス床材は病気の治療や予防を目的としたものではありません。

#### ■ 消臭試験

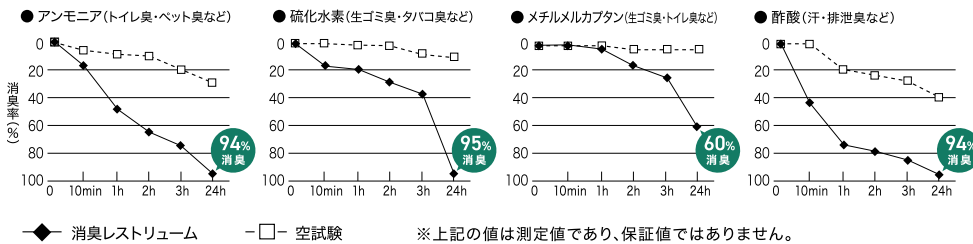

試験方法 | 210mm×160mmにカットしたサンプル2枚を裏面同士で貼り合わせ、端面をアルミテープでシールして検体とします(消臭有効面積=600cm<sup>2</sup>)。試験袋に検体1枚を入れ、空気3ℓと試験ガスを注入し、所定の初期濃度とします。10分、1時間、2時間、3時間、24時間後にガス濃度を検知管で測定します。サンプルを用いずに同様の評価を行い空試験とします。

## POINT - 2

### 高い防汚性能を持つ「ワックスフリーコーティング」

#### ■ 耐ヒールマーク性試験

JIS K 3920 「フローアポリッシュ試験方法」に準拠 ※下記データは当社基準による評価です。

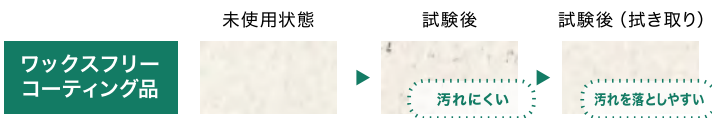

## POINT - 3

### 尿による変色がほとんどない「耐尿性」

#### ■ 耐尿汚染性試験

※下記データは当社基準による評価です。

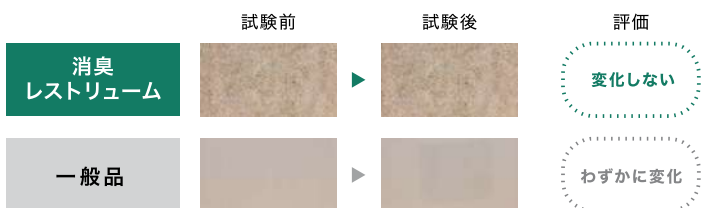

試験方法 | 床材に脱脂綿をのせて尿を滴下し、50℃の環境下で24時間促進する。これを3回繰り返した後、表面を洗浄、乾燥させ、目視によって滴下部分の色、光沢及び材質の変化を確認し評価します。

## POINT - 4

### 洗浄剤による変色がほとんどない「耐薬品性」

#### ■ 耐薬品性試験(トイレ用洗剤)

JIS A 1454 「高分子系張り床材試験方法」耐汚染性試験

床材	中性クリーナー	酸性クリーナー	除菌洗浄剤
消臭レストリウム	変化しない	わずかに変化	変化しない
一般品	変化しない	変化	変化しない

※上記データは当社基準による評価です。

試験方法 | JIS A 1454耐汚染性試験にて、試験片に試薬を2ml滴下し、24時間静置し、自社基準により評価しました。

## POINT - 5

### 水がかかった場所でも滑りにくい「防滑性」

#### ■ 滑り抵抗試験

JIS A 1454 「高分子系張り床材試験方法」滑り性試験

品番	C.S.R値	
	乾燥状態	水+ダスト
PM-24350~24355	0.84	0.54
PM-24341~24349・24356~24363	0.82	0.56

※上記の値は測定値であり、保証値ではありません。  
数値が大きいほど滑りにくいことを表しています。

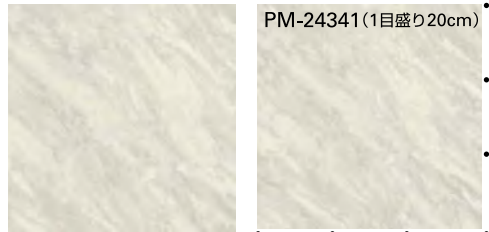

PM-24341 (1目盛り20cm)

PM-24341 溶接棒 YS-24341

## バルディーリョ

ゆるやかな流れのある石目柄です。

■ 種類 **FS 複層ビニル床シート**

標準価格 (税別) **4,800** 円/㎡ **8,740** 円/㎡

■ 2.0mm厚 Made in Japan

■ 182cm巾

■ 5.1kg/㎡(重量)

■ 接着剤 一般工法：AR・PC-2 耐湿工法：WPX・WG

■ 機能

					
ワックスフリー	耐水薬品耐薬品	防滑性	消臭	抗ウイルス	抗菌



グリーン購入法  
適合商品

- 床材の色に合わせた溶接棒があります。  
(熱溶接のために接着部分と床材に光沢の差が生じることがあります。)
  - 製法上、柄合わせができませんのでお含みおきください。
  - キャスター付き重量物の移動が想定される場合、ウレタン・エポキシ樹脂系接着剤をお使いください。
  - 取扱上のご注意は必ずP.565をご確認ください。
- ※写真はイメージです。実際の商品とは異なる場合がありますので、必ず現品をご確認ください。



PM-24341

# メルトストーン

清潔感のある大理石調のタイル柄です。

■ 種類 **FS 複層ビニル床シート**

標準価格 (税別) **4,800** 円/㎡ **8,740** 円/㎡

■ 2.0mm厚 Made in Japan

■ 182cm巾

■ 5.1kg/㎡(重量)

■ 接着剤 一般工法：AR・PC-2 耐湿工法：WPX・WG

■ 機能

						
ワックスフリー	耐水	防滑性	消臭	抗ウイルス	抗菌	JIS適合品



- 目地は明確に表現しておりません。
  - 床材の色に合わせた溶接棒があります。  
(熱溶接のために接着部分と床材に光沢の差が生じることがあります。)
  - 製法上、柄合わせができませんのでお含みおきください。
  - キャスター付き重量物の移動が想定される場合、ウレタン・エポキシ樹脂系接着剤をお使いください。
  - 取扱上のご注意は必ずP.565をご確認ください。
- ※写真はイメージです。実際の商品とは異なる場合がありますので、必ず現品をご確認ください。

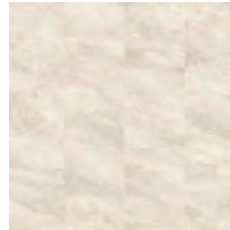

PM-24342 溶接棒YS-24342



PM-24343 溶接棒YS-24343



PM-24342(1目盛り20cm)



PM-24343

# チャオチェツポ

程良い粒感が空間になじみやすいチェツポ柄です。

■ 種類 **FS 複層ビニル床シート**

標準価格 (税別) **4,800** 円/㎡ **8,740** 円/㎡

■ 2.0mm厚 Made in Japan

■ 182cm巾

■ 5.1kg/㎡(重量)

■ 接着剤 一般工法：AR・PC-2 耐湿工法：WPX・WG

■ 機能

						
ワックスフリー	耐水	防滑性	消臭	抗ウイルス	抗菌	JIS適合品



- 床材の色に合わせた溶接棒があります。  
(熱溶接のために接着部分と床材に光沢の差が生じることがあります。)
  - 製法上、柄合わせができませんのでお含みおきください。
  - キャスター付き重量物の移動が想定される場合、ウレタン・エポキシ樹脂系接着剤をお使いください。
  - 取扱上のご注意は必ずP.565をご確認ください。
- ※写真はイメージです。実際の商品とは異なる場合がありますので、必ず現品をご確認ください。



PM-24344 溶接棒YS-24344



PM-24345 溶接棒YS-24345



PM-24346 溶接棒YS-24346

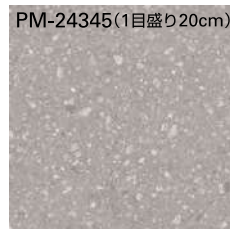

PM-24345(1目盛り20cm)



PM-24346



PM-24347 溶接棒 YS-24347



PM-24348 溶接棒 YS-24348



PM-24349 溶接棒 YS-24349



PM-24347

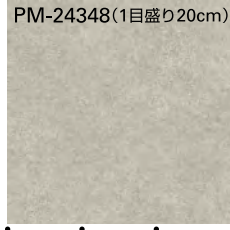

PM-24348(1目盛り20cm)

## グランコンク

スムーズなモルタル柄です。

■ 種類 **FS 複層ビニル床シート**

標準価格 (税別) **4,800** 円/㎡ **8,740** 円/㎡

■ 2.0mm厚 Made in Japan

■ 182cm巾

■ 5.1kg/m(重量)

■ 接着剤 一般工法：AR・PC-2 耐湿工法：WPX・WG

■ 機能



グリーン購入法  
適合商品

- 床材の色に合わせた溶接棒があります。  
(熱溶接のために接着部分と床材に光沢の差が生じることがあります。)
  - 製法上、柄合わせができませんのでお含みおきください。
  - キャスター付き重量物の移動が想定される場合、ウレタン・エポキシ樹脂系接着剤をお使いください。
  - リバース施工をおすすめします。
  - 取扱上のご注意は必ずP.565をご確認ください。
- ※写真はイメージです。実際の商品とは異なる場合がありますので、必ず現品をご確認ください。

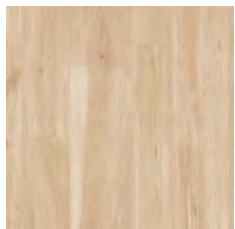

PM-24350 溶接棒 YS-24350

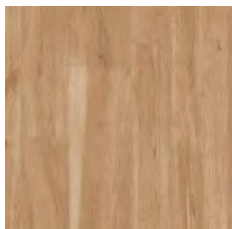

PM-24351 溶接棒 YS-24351



PM-24351(1目盛り20cm)



PM-24350

## ヘーゼルウッド

白太のアクセントが特徴的な木目柄です。

■ 種類 **FS 複層ビニル床シート**

標準価格 (税別) **4,800** 円/㎡ **8,740** 円/㎡

■ 2.0mm厚 Made in Japan

■ 182cm巾

■ 5.1kg/m(重量)

■ 板巾 ランダム

■ 接着剤 一般工法：AR・PC-2 耐湿工法：WPX・WG

■ 機能



グリーン購入法  
適合商品

- 床材の色に合わせた溶接棒があります。  
(熱溶接のために接着部分と床材に光沢の差が生じることがあります。)
  - 製法上、柄合わせができませんのでお含みおきください。
  - キャスター付き重量物の移動が想定される場合、ウレタン・エポキシ樹脂系接着剤をお使いください。
  - 取扱上のご注意は必ずP.565をご確認ください。
- ※写真はイメージです。実際の商品とは異なる場合がありますので、必ず現品をご確認ください。

# エルム

穏やかな表情が使いやすい木目柄です。

■ 種類 **FS 複層ビニル床シート**

標準価格 (税別) **4,800** 円/m<sup>2</sup> **8,740** 円/m

■ 2.0mm厚 Made in Japan

■ 182cm巾

■ 5.1kg/m(重量)

■ 板巾 約**10.1**cm

■ 接着剤 一般工法：AR・PC-2 耐湿工法：WPX・WG

■ 機能



- 床材の色に合わせた溶接棒があります。  
(熱溶接のために接着部分と床材に光沢の差が生じることがあります。)
  - 製法上、柄合わせができませんのでお含みおさください。
  - キャスター付き重量物の移動が想定される場合、ウレタン・エポキシ樹脂系接着剤をお使いください。
  - 取扱上のご注意は必ずP.565をご確認ください。
- ※写真はイメージです。実際の商品とは異なる場合がありますので、必ず現品をご確認ください。



PM-24352 溶接棒 YS-24352

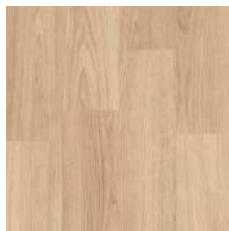

PM-24353 溶接棒 YS-24353

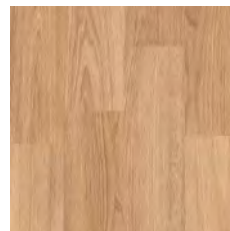

PM-24354 溶接棒 YS-24354



PM-24355 溶接棒 YS-24355



PM-24353(1目盛り20cm)



PM-24354

## ミスト柄

ナチュラルな柄と色調によるやさしい表情が  
特長です。

■ 種類 **FS 複層ビニル床シート**

標準価格  
(税別) **4,800** 円/m<sup>2</sup> **8,740** 円/m

■ 2.0mm厚 Made in Japan

■ 182cm巾

■ 5.1kg/m(重量)

■ 接着剤 一般工法：AR・PC-2 耐湿工法：WPX・WG

■ 機能



グリーン購入法  
適合商品

- 床材の色に合わせた溶接棒があります。  
(熱溶接のために接合部分と床材に光沢の差が生じることがあります。)
  - 製法上、柄合わせができませんのでおきみおきください。
  - キャスター付き重量物の移動が想定される場合、ウレタン・エポキシ樹脂系接着剤をお使いください。
  - リバース施工をおすすめします。
  - 取扱上のご注意は必ずP.565をご確認ください。
- ※写真はイメージです。実際の商品とは異なる場合がありますので、必ず現品をご確認ください。



**PM-24356** 溶接棒YS-24356  
PF-24231と類似色



**PM-24357** 溶接棒YS-24357  
PF-24237と類似色



**PM-24358** 溶接棒YS-24358  
PF-24239と類似色



**PM-24359** 溶接棒YS-24359  
PF-24240と類似色



**PM-24360** 溶接棒YS-24360  
PF-24246と類似色



**PM-24361** 溶接棒YS-24361  
PF-24233と類似色



**PM-24362** 溶接棒YS-24362  
PF-24234と類似色



**PM-24363** 溶接棒YS-24363  
PF-24235と類似色



PM-24356

# ナーシングフロア ナーシングフロアV

医療・福祉施設向けの2.0mm厚発泡複層シート。  
ワックスフリーコーティング仕様です。

## POINT - 1

### 汎用性の高い発泡層2.0mm厚の「衝撃吸収性」

発泡構造により転倒時の衝撃をやわらげます。

衝撃吸収性はG値(転倒衝突時の衝撃加速度)で表され、数値が小さいほど衝撃が小さく安全性に優れています。



#### ■ 衝撃吸収性試験

JIS A 6519 「体育館用鋼製床下地構成材」 床の硬さ試験

床材/全厚(mm)	G値(m/s <sup>2</sup> )
コンクリート	170(1,666)
ストロングEX (2.0)	145(1,421)
<b>ナーシングフロア (2.0)</b>	<b>129(1,264)</b>

※上記の値は測定値であり保証値ではありません。品番により数値が異なります。

※G値の ( ) 内の数値は2018年に改正されたJIS A 6519に基づき、硬さ(Gs)の単位を9.8m/s<sup>2</sup>に換算した値です。

ナーシングフロア  
ナーシングフロアV



## POINT - 2

### 高い防汚性能を持つ「ワックスフリーコーティング」

「ワックスフリーコーティング」と「抗菌防汚層」によって、汚れがつきにくく落としやすくなっています。

#### ■ 耐ヒールマーク性試験

JIS K 3920 「フローアポリッシュ試験方法」に準拠

※下記データは当社基準による評価です。



ナーシングフロア  
ナーシングフロアV

## POINT - 3

### 抗ウイルス・消臭効果を発揮

ワックスフリーコーティングに練りこんだ成分が、化学反応により効果を発揮します。

#### ■ 床材断面図

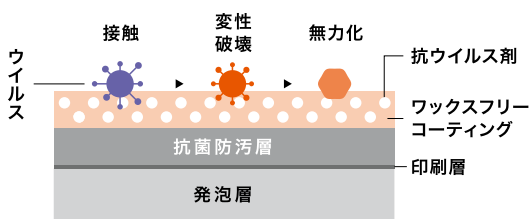

#### ■ 抗ウイルス性試験

試験方法: ISO 21702 試験項目: 抗ウイルス性試験  
試験所: 一般財団法人 日本繊維製品品質技術センター

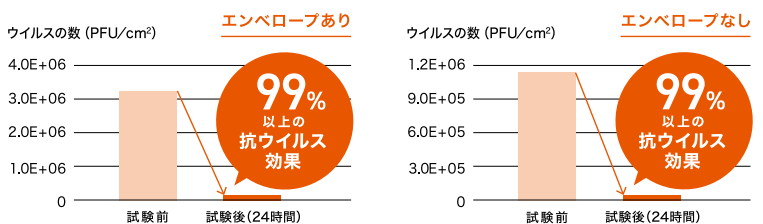

※上記グラフの値は測定値であり、保証値ではありません。 ※ウイルス自体を分解・忌避する効果はありません。 ※床材表面に付着したウイルスに効果を発揮します。 ※空気中のウイルスの吸着を促進したり、減少させる効果はありません。 ※試験結果は特定のウイルスを対象としたものであり、すべてのウイルスへの効果を示すものではありません。 ※抗ウイルス床材は病気の治療や予防を目的としたものではありません。

## フレンチヘリンボーン

目地や木目の柄とエンボスが同調したヘリンボーン柄です。

■ 種類 **HS 発泡複層ビニル床シート**



標準価格 (税別) **3,950** 円/㎡ **7,110** 円/㎡

■ 2.0mm厚 Made in Korea

■ 180cm巾

■ 3.3kg/m(重量)

■ 接着剤 一般工法：AR・PC-2 耐湿工法：WPX・WG

■ 機能       
ワックスフリー 耐水薬品耐薬品 衝撃吸収 抗菌 適合品

- 床材の色に合わせた溶接棒があります。  
(熱溶接のために接着部分と床材に光沢の差が生じることがあります。また、デザインの特  
 性上、溶接部分が目立つ場合があります。)
- 製法上、柄合わせができませんのでお含みおきください。
- キャスター付き重量物の移動が想定される場合、ウレタン・エポキシ樹脂系接着剤をお使いください。
- 取扱上のご注意は必ずP.565をご確認ください。  
※写真はイメージです。実際の商品とは異なる場合がありますので、必ず現品をご確認ください。



NU-24371 溶接棒 YS-24371



NU-24372 溶接棒 YS-24372



NU-24372(1目盛り20cm)



NU-24371



NU-24373 溶接棒 YS-24373

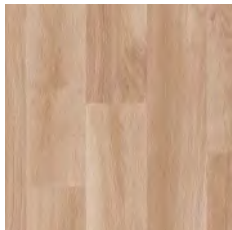

NU-24374 溶接棒 YS-24374

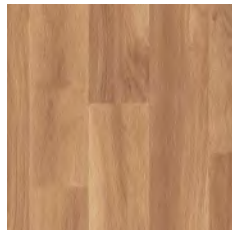

NU-24375 溶接棒 YS-24375

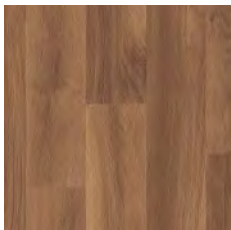

NU-24376 溶接棒 YS-24376

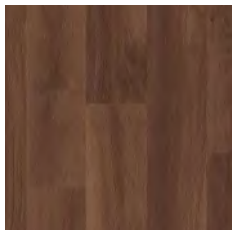

NU-24377 溶接棒 YS-24377



NU-24376(1目盛り20cm)



NU-24373・24375

## オーク

ゆったりとした自然な風合いのオーク柄です。

■ 種類 **HS 発泡複層ビニル床シート**

標準価格 (税別) **3,950** 円/㎡ **7,190** 円/㎡



■ 2.0mm厚 Made in Japan

■ 182cm巾

■ 4.0kg/m(重量)

■ 板巾 約15.2cm





■ 接着剤 一般工法：AR・PC-2 耐湿工法：WPX・WG

■ 機能       
ワックスフリー 耐水薬品耐薬品 衝撃吸収 抗菌 適合品

- 床材の色に合わせた溶接棒があります。  
(熱溶接のために接着部分と床材に光沢の差が生じることがあります。)
- 製法上、柄合わせができませんのでお含みおきください。
- キャスター付き重量物の移動が想定される場合、ウレタン・エポキシ樹脂系接着剤をお使いください。
- 取扱上のご注意は必ずP.565をご確認ください。  
※写真はイメージです。実際の商品とは異なる場合がありますので、必ず現品をご確認ください。

# リラックスオーク

穏やかな柄行きのオーク柄です。

■ 種類	HS 発泡複層ビニル床シート	
標準価格 (税別)	<b>3,950</b> 円/m <sup>2</sup>	7,190 円/m
■ 2.0mm厚	Made in Japan	
■ 182cm巾		
■ 4.0kg/m(重量)		
■ 板巾	約15.2cm	
■ 接着剤	一般工法：AR・PC-2 耐湿工法：WPX・WG	
■ 機能	    	

- 床材の色に合わせた溶接棒があります。  
(熱溶接のために接着部分と床材に光沢の差が生じることがあります。)
  - 製法上、柄合わせができませんのでお含みおください。
  - キャスター付き重量物の移動が想定される場合、ウレタン・エポキシ樹脂系接着剤をお使いください。
  - 取扱上のご注意は必ずP.565をご確認ください。
- ※写真はイメージです。実際の商品とは異なる場合がありますので、必ず現品をご確認ください。



NU-24378 溶接棒 YS-24378



NU-24379 溶接棒 YS-24379







NU-24378(1目盛り20cm)



NU-24379

# マホガニー

落ち着いた風合いが高級感のあるマホガニー柄です。

■ 種類	HS 発泡複層ビニル床シート	
標準価格 (税別)	<b>3,950</b> 円/m <sup>2</sup>	7,190 円/m
■ 2.0mm厚	Made in Japan	
■ 182cm巾		
■ 4.0kg/m(重量)		
■ 板巾	約13cm	
■ 接着剤	一般工法：AR・PC-2 耐湿工法：WPX・WG	
■ 機能	    	

- 床材の色に合わせた溶接棒があります。  
(熱溶接のために接着部分と床材に光沢の差が生じることがあります。)
  - 製法上、柄合わせができませんのでお含みおください。
  - キャスター付き重量物の移動が想定される場合、ウレタン・エポキシ樹脂系接着剤をお使いください。
  - 取扱上のご注意は必ずP.565をご確認ください。
- ※写真はイメージです。実際の商品とは異なる場合がありますので、必ず現品をご確認ください。



NU-24380 溶接棒 YS-24380

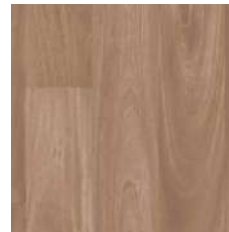

NU-24381 溶接棒 YS-24381



NU-24382 溶接棒 YS-24382



NU-24381(1目盛り20cm)



NU-24380



NU-24383 溶接棒 YS-24383

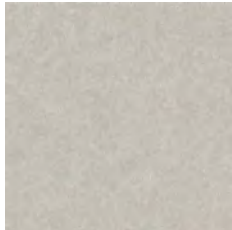

NU-24384 溶接棒 YS-24384

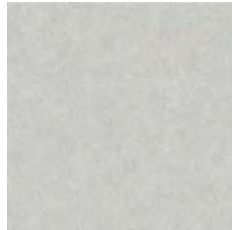

NU-24385 溶接棒 YS-24385



NU-24383

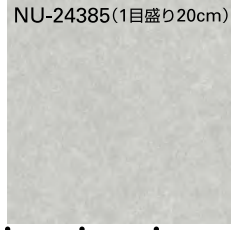

NU-24385(1目盛り20cm)

## オーバーセラ

さまざまなテイストに合わせてやすいセラミック調のデザインです。

■ 種類 **HS 発泡複層ビニル床シート**

標準価格 (税別) **3,950** 円/㎡ **7,110** 円/㎡

■ 2.0mm厚 Made in Korea

■ 180cm巾

■ 3.3kg/㎡(重量)

■ 接着剤 一般工法：AR・PC-2 耐湿工法：WPX・WG



- 床材の色に合わせた溶接棒があります。  
(熱溶接のために接着部分と床材に光沢の差が生じることがあります。)
  - 製法上、柄合わせができませんのでお含みおきください。
  - キャスター付き重量物の移動が想定される場合、ウレタン・エポキシ樹脂系接着剤をお使いください。
  - リバース施工をおすすめします。
  - 取扱上のご注意は必ずP.565をご確認ください。
- ※写真はイメージです。実際の商品とは異なる場合がありますので、必ず現品をご確認ください。



NU-24386 溶接棒 YS-24386

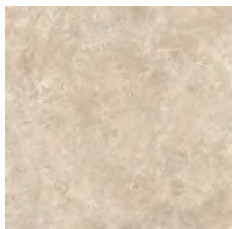

NU-24387 溶接棒 YS-24387



NU-24386(1目盛り20cm)



NU-24387

## ファインストーン

目地がなくおおらかな、高級感のある石目柄です。

■ 種類 **HS 発泡複層ビニル床シート**

標準価格 (税別) **3,950** 円/㎡ **7,190** 円/㎡

■ 2.0mm厚 Made in Japan

■ 182cm巾

■ 4.0kg/㎡(重量)

■ 接着剤 一般工法：AR・PC-2 耐湿工法：WPX・WG



- 床材の色に合わせた溶接棒があります。  
(熱溶接のために接着部分と床材に光沢の差が生じることがあります。)
  - 製法上、柄合わせができませんのでお含みおきください。
  - キャスター付き重量物の移動が想定される場合、ウレタン・エポキシ樹脂系接着剤をお使いください。
  - 取扱上のご注意は必ずP.565をご確認ください。
- ※写真はイメージです。実際の商品とは異なる場合がありますので、必ず現品をご確認ください。

# ニースノーチェ

おだやかで気品のある木目柄です。

■ 種類 **HS 発泡複層ビニル床シート**

標準価格 (税別) **4,100** 円/m<sup>2</sup> **7,470** 円/m

■ 2.0mm厚 Made in Japan

■ 182cm巾

■ 2.9kg/m(重量)

■ 板巾 約**13**cm

■ 接着剤 一般工法：AR・PC-2 耐湿工法：WPX・WG

■ 機能

						
フックスプレー	耐水薬品耐蝕	静電吸引	消臭	抗ウイルス	抗菌	JIS適合品

- 床材の色に合わせた溶接棒があります。  
(熱溶接のために接着部分と床材に光沢の差が生じることがあります。)
  - 製法上、柄合わせができませんのでお含みおきください。
  - キャスター付き重量物の移動が想定される場合、ウレタン・エポキシ樹脂系接着剤をお使いください。
  - 取扱上のご注意は必ずP.565をご確認ください。
- ※写真はイメージです。実際の商品とは異なる場合がありますので、必ず現品をご確認ください。

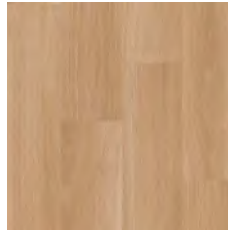

KU-24391 溶接棒 YS-24391

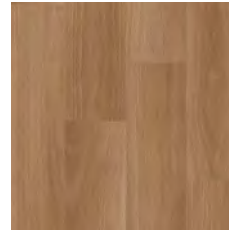

KU-24392 溶接棒 YS-24392

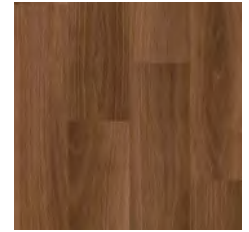

KU-24393 溶接棒 YS-24393



KU-24391 (1目盛り20cm)



KU-24392

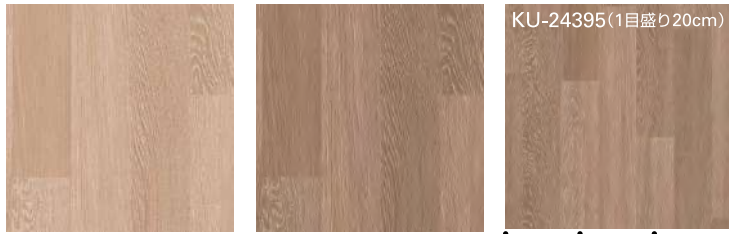

KU-24394 溶接棒 YS-24394

KU-24395 溶接棒 YS-24395

KU-24395(1目盛り20cm)



KU-24394

## チョコドオーク

チョコド仕上げの風合いを生かしたオーク柄です。

■ 種類 **HS 発泡複層ビニル床シート**

標準価格 (税別) **4,100** 円/㎡ **7,470** 円/㎡

■ 2.0mm厚 Made in Japan

■ 182cm巾

■ 2.9kg/m(重量)

■ 板巾 約**10.1**cm

■ 接着剤 一般工法：AR・PC-2 耐湿工法：WPX・WG

■ 機能



- 床材の色に合わせた溶接棒があります。  
(熱溶接のために接着部分と床材に光沢の差が生じることがあります。)
  - 製法上、柄合わせができませんのでお含みおきください。
  - キャスター付き重量物の移動が想定される場合、ウレタン・エポキシ樹脂系接着剤をお使いください。
  - 取扱上のご注意は必ずP.565をご確認ください。
- ※写真はイメージです。実際の商品とは異なる場合がありますので、必ず現品をご確認ください。

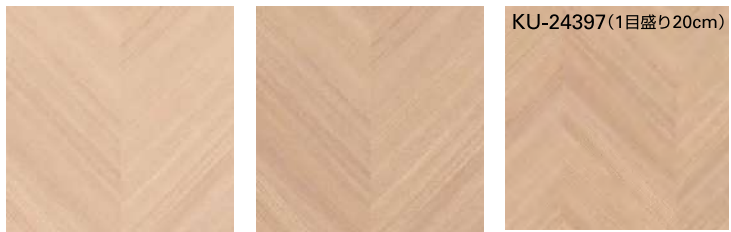

KU-24396 溶接棒 YS-24396

KU-24397 溶接棒 YS-24397

KU-24397(1目盛り20cm)



KU-24396

## アンプルヘリン

清潔感のあるフレンチヘリンボーン柄です。

■ 種類 **HS 発泡複層ビニル床シート**

標準価格 (税別) **4,100** 円/㎡ **7,470** 円/㎡

■ 2.0mm厚 Made in Japan

■ 182cm巾

■ 2.9kg/m(重量)

■ 接着剤 一般工法：AR・PC-2 耐湿工法：WPX・WG







■ 機能



- 床材の色に合わせた溶接棒があります。  
(熱溶接のために接着部分と床材に光沢の差が生じることがあります。)
  - 製法上、柄合わせができませんのでお含みおきください。
  - キャスター付き重量物の移動が想定される場合、ウレタン・エポキシ樹脂系接着剤をお使いください。
  - 取扱上のご注意は必ずP.565をご確認ください。
- ※写真はイメージです。実際の商品とは異なる場合がありますので、必ず現品をご確認ください。

# メイプル

自然な面差と優しい木目が特長のメイプル柄です。

■ 種類	<b>HS 発泡複層ビニル床シート</b>	
標準価格 (税別)	<b>4,100</b> 円/m <sup>2</sup>	<b>7,470</b> 円/m
■ 2.0mm厚	Made in Japan	
■ 182cm巾		
■ 2.9kg/m(重量)		
■ 板巾	約 <b>7.6cm</b>	
■ 接着剤	一般工法：AR・PC-2 耐湿工法：WPX・WG	
■ 機能	       <small>ワックスフリー 耐水・耐薬品 衝撃吸収 消臭 抗ウイルス 抗菌 JIS適合品</small>	

- 床材の色に合わせた溶接棒があります。  
(熱溶接のために接着部分と床材に光沢の差が生じることがあります。)
  - 製法上、柄合わせができませんのでお含みおさください。
  - キャスター付き重量物の移動が想定される場合、ウレタン・エポキシ樹脂系接着剤をお使いください。
  - 取扱上のご注意は必ずP.565をご確認ください。
- ※写真はイメージです。実際の商品とは異なる場合がありますので、必ず現品をご確認ください。



**KU-24398** 溶接棒 YS-24398 SK-24437と類似色

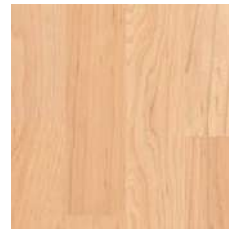

**KU-24399** 溶接棒 YS-24399 SK-24438と類似色





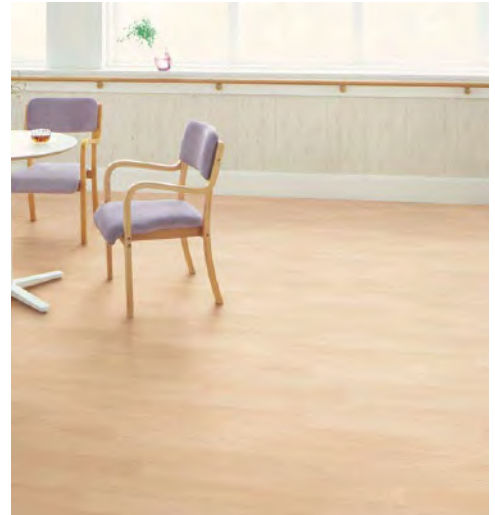



KU-24399(1目盛り20cm)



KU-24398

# チェリー

クセのないベーシックなチェリー柄です。

■ 種類	<b>HS 発泡複層ビニル床シート</b>	
標準価格 (税別)	<b>4,100</b> 円/m <sup>2</sup>	<b>7,470</b> 円/m
■ 2.0mm厚	Made in Japan	
■ 182cm巾		
■ 2.9kg/m(重量)		
■ 板巾	約 <b>7.6cm</b>	
■ 接着剤	一般工法：AR・PC-2 耐湿工法：WPX・WG	
■ 機能	       <small>ワックスフリー 耐水・耐薬品 衝撃吸収 消臭 抗ウイルス 抗菌 JIS適合品</small>	

- 床材の色に合わせた溶接棒があります。  
(熱溶接のために接着部分と床材に光沢の差が生じることがあります。)
  - 製法上、柄合わせができませんのでお含みおさください。
  - キャスター付き重量物の移動が想定される場合、ウレタン・エポキシ樹脂系接着剤をお使いください。
  - 取扱上のご注意は必ずP.565をご確認ください。
- ※写真はイメージです。実際の商品とは異なる場合がありますので、必ず現品をご確認ください。



**KU-24400** 溶接棒 YS-24400

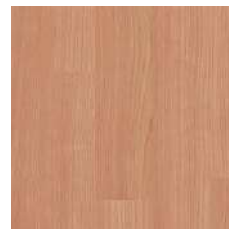

**KU-24401** 溶接棒 YS-24401

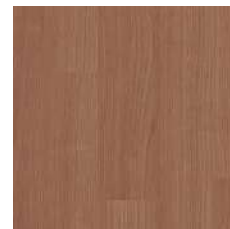

**KU-24402** 溶接棒 YS-24402



KU-24400(1目盛り20cm)

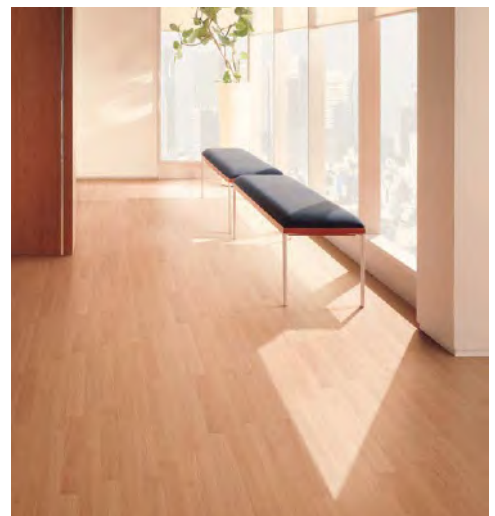

KU-24401

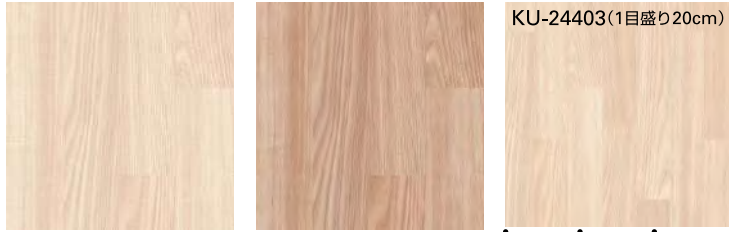

KU-24403 溶接棒 YS-24403 KU-24404 溶接棒 YS-24404



KU-24404

## エルム

清潔感のあるすっきりとしたエルム柄です。

■ 種類	HS 発泡複層ビニル床シート	
標準価格 (税別)	4,100 円/m <sup>2</sup>	7,470 円/m
■ 2.0mm厚	Made in Japan	
■ 182cm巾		
■ 2.9kg/m(重量)		
■ 板巾	約9.1cm	
■ 接着剤	一般工法：AR・PC-2 耐湿工法：WPX・WG	
■ 機能		

- 床材の色に合わせた溶接棒があります。  
(熱溶接のために接着部分と床材に光沢の差が生じることがあります。)
  - 製法上、柄合わせができませんのでお含みおきください。
  - キャスター付き重量物の移動が想定される場合、ウレタン・エポキシ樹脂系接着剤をお使いください。
  - 取扱上のご注意は必ずP.565をご確認ください。
- ※写真はイメージです。実際の商品とは異なる場合がありますので、必ず現品をご確認ください。



KU-24405 溶接棒 YS-24405 KU-24406 溶接棒 YS-24406 KU-24407 溶接棒 YS-24407

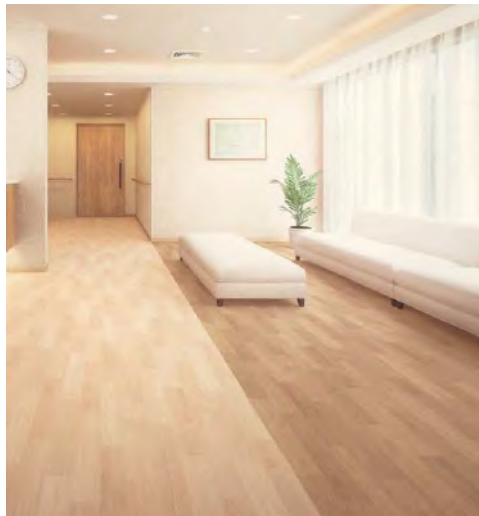

KU-24405・24407



KU-24408 溶接棒 YS-24408



KU-24406(1目盛り20cm)

## ウォルナット

上質感のあるウォルナット柄です。

■ 種類	HS 発泡複層ビニル床シート	
標準価格 (税別)	4,100 円/m <sup>2</sup>	7,470 円/m
■ 2.0mm厚	Made in Japan	
■ 182cm巾		
■ 2.9kg/m(重量)		
■ 板巾	約10.1cm	
■ 接着剤	一般工法：AR・PC-2 耐湿工法：WPX・WG	
■ 機能		

- 床材の色に合わせた溶接棒があります。  
(熱溶接のために接着部分と床材に光沢の差が生じることがあります。)
  - 製法上、柄合わせができませんのでお含みおきください。
  - キャスター付き重量物の移動が想定される場合、ウレタン・エポキシ樹脂系接着剤をお使いください。
  - 取扱上のご注意は必ずP.565をご確認ください。
- ※写真はイメージです。実際の商品とは異なる場合がありますので、必ず現品をご確認ください。

# ライムストーン

清潔感のあるベーシックな石目柄です。

■ 種類 **HS 発泡複層ビニル床シート**

標準価格 (税別) **4,100** 円/㎡ **7,470** 円/㎡

■ 2.0mm厚 Made in Japan

■ 182cm巾

■ 2.9kg/㎡(重量)

■ 格子 約**22.5**cm角

■ 接着剤 一般工法：AR・PC-2 耐湿工法：WPX・WG

■ 機能

 WF						
フックスフリー	耐水	衝撃吸収	消臭	抗ウイルス	抗菌	JIS適合品

- 床材の色に合わせた溶接棒があります。  
(熱溶接のために接着部分と床材に光沢の差が生じることがあります。)
  - 製法上、柄合わせができませんのでお含みおきください。
  - キャスター付き重量物の移動が想定される場合、ウレタン・エポキシ樹脂系接着剤をお使いください。
  - 取扱上のご注意は必ずP.565をご確認ください。
- ※写真はイメージです。実際の商品とは異なる場合がありますので、必ず現品をご確認ください。



**KU-24409** 溶接棒 YS-24409 SK-24445と類似色



KU-24409(1目盛り20cm)



KU-24409

# 織パターン

温かみのある織物柄です。

■ 種類 **HS 発泡複層ビニル床シート**

標準価格 (税別) **4,100** 円/㎡ **7,470** 円/㎡

■ 2.0mm厚 Made in Japan

■ 182cm巾

■ 2.9kg/㎡(重量)

■ 接着剤 一般工法：AR・PC-2 耐湿工法：WPX・WG

■ 機能

						
フックスフリー	耐水	衝撃吸収	消臭	抗ウイルス	抗菌	JIS適合品

- 床材の色に合わせた溶接棒があります。  
(熱溶接のために接着部分と床材に光沢の差が生じることがあります。)
  - 製法上、柄合わせができませんのでお含みおきください。
  - キャスター付き重量物の移動が想定される場合、ウレタン・エポキシ樹脂系接着剤をお使いください。
  - リバース施工をおすすめします。
  - 取扱上のご注意は必ずP.565をご確認ください。
- ※写真はイメージです。実際の商品とは異なる場合がありますので、必ず現品をご確認ください。



**KU-24410** 溶接棒 YS-24410



**KU-24411** 溶接棒 YS-24411



**KU-24412** 溶接棒 YS-24412



KU-24412(1目盛り20cm)



KU-24410・24419

# プレーンII

ベーシックに使える無地調の柄です。

■ 種類 **HS 発泡複層ビニル床シート**

標準価格 (税別) **4,100** 円/m<sup>2</sup> **7,470** 円/m

■ 2.0mm厚 Made in Japan

■ 182cm巾

■ 2.9kg/m(重量)

■ 接着剤 一般工法：AR・PC-2 耐湿工法：WPX・WG

■ 機能

					
ワックスフリー	耐水	耐汚染	消臭	抗ウイルス	抗菌

- 床材の色に合わせた溶接棒があります。  
(熱溶接のために接着部分と床材に光沢の差が生じることがあります。)
  - 製法上、柄合わせができませんのでお含みおきください。
  - キャスター付き重量物の移動が想定される場合、ウレタン・エポキシ樹脂系接着剤をお使いください。
  - リバース施工をおすすめします。
  - 取扱上のご注意は必ずP.565をご確認ください。
- ※写真はイメージです。実際の商品とは異なる場合がありますので、必ず現品をご確認ください。



KU-24413・24418

## SKフロア

医療・福祉施設向けの2.8mm厚発泡複層シート。

## POINT - 1

## 汎用性の高い発泡層2.8mm厚の「衝撃吸収性」

発泡構造により転倒時の衝撃をやわらげます。

衝撃吸収性はG値(転倒衝突時の衝撃加速度)で表され、数値が小さいほど衝撃が小さく安全性に優れています。



## ■ 衝撃吸収性試験

JIS A 6519 「体育館用鋼製床下地構成材」 床の硬さ試験

床材/全厚(mm)	G値(m/s <sup>2</sup> )
コンクリート	170(1,666)
ストロングEX (2.0)	145(1,421)
SKフロア (2.8)	114(1,117)



※上記の値は測定値であり保証値ではありません。品番により数値が異なります。

※G値の( )内の数値は2018年に改正されたJIS A 6519に基づき、硬さ(Gs)の単位を9.8m/s<sup>2</sup>に換算した値です。

## POINT - 2

## 高い防汚性能を持つ「ワックスフリーコーティング」

「ワックスフリーコーティング」と「抗菌防汚層」によって、汚れがつきにくく落としやすくなっています。

■ 耐ヒールマーク性試験 JIS K 3920 「フローアポリッシュ試験方法」に準拠 ※下記データは当社基準による評価です。



## POINT - 3

## 抗ウイルス・消臭効果を発揮

ワックスフリーコーティングに練りこんだ成分が、化学反応により効果を発揮します。

## ■ 床材断面図

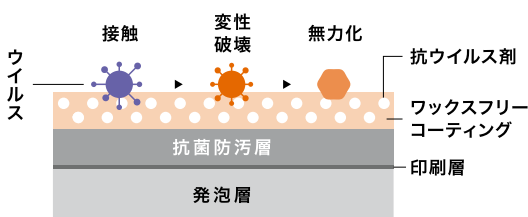

## ■ 抗ウイルス性試験

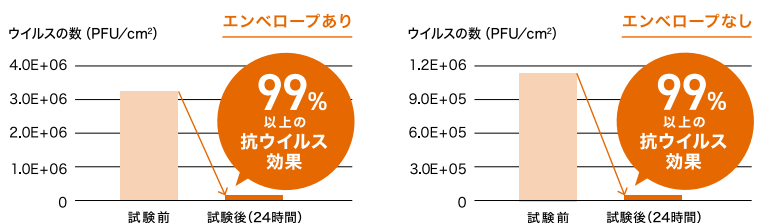
試験方法: ISO 21702 試験項目: 抗ウイルス性試験  
試験所: 一般財団法人 日本繊維製品品質技術センター

※上記グラフの値は測定値であり、保証値ではありません。 ※ウイルス自体を分解・忌避する効果はありません。 ※床材表面に付着したウイルスに効果を発揮します。 ※空気中のウイルスの吸着を促進したり、減少させる効果はありません。 ※試験結果は特定のウイルスを対象としたものであり、すべてのウイルスへの効果を示すものではありません。 ※抗ウイルス床材は病気の治療や予防を目的としたものではありません。



SK-24431 (1目盛り20cm)

SK-24431 溶接棒 YS-24431



SK-24431

## ガレットアッシュ

和洋どちらの空間にも合う  
木目が特徴的なアッシュ柄です。

■ 種類 **HS 発泡復層ビニル床シート**

標準価格 (税別) **5,300** 円/㎡ **9,650** 円/㎡

■ 2.8mm厚 Made in Japan

■ 182cm巾

■ 3.4kg/m (重量)

■ 板巾 約**15.2**cm

■ 接着剤 一般工法：AR・PC-2 耐湿工法：WPX・WG

■ 機能

 WF							
ワックスフリー	耐水薬品耐擦	衝撃吸収	消臭	抗ウイルス	抗菌	JIS 適合品	

- 床材の色に合わせた溶接棒があります。  
(熱溶接のために接合部分と床材に光沢の差が生じることがあります。)
  - 製法上、柄合わせができませんのでお済みおきください。
  - キャスター付き重量物の移動が想定される場合、ウレタン・エポキシ樹脂系接着剤をお使いください。
  - 取扱上のご注意は必ずP.565をご確認ください。
- ※写真はイメージです。実際の商品とは異なる場合がありますので、必ず現品をご確認ください。

## ナチュラルバーチ

自然でやさしい雰囲気のバーチ柄です。

■ 種類 **HS 発泡複層ビニル床シート**

標準価格 (税別) **5,300** 円/㎡ **9,650** 円/㎡

■ 2.8mm厚 Made in Japan

■ 182cm巾

■ 3.4kg/㎡(重量)

■ 板巾 約13cm

■ 接着剤 一般工法：AR・PC-2 耐湿工法：WPX・WG

■ 機能

						
フラクスター	耐水発泡蒸気	衝撃吸収	消臭	抗ウイルス	抗菌	JIS適合品

- 床材の色に合わせた溶接棒があります。  
(熱溶接のために接着部分と床材に光沢の差が生じることがあります。)
  - 製法上、柄合わせができませんのでお含みおきください。
  - キャスター付き重量物の移動が想定される場合、ウレタン・エポキシ樹脂系接着剤をお使いください。
  - SK-24432の壁面のデザイン貼りは施工費が増しになります。  
また、腰壁の弊社黒板クロス「Blackboard」以外の部分には描き込みできません。
  - 取扱上のご注意は必ずP.565をご確認ください。
- ※写真はイメージです。実際の商品とは異なる場合がありますので、必ず現品をご確認ください。

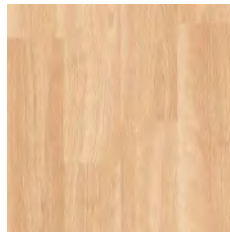

SK-24432 溶接棒 YS-24432

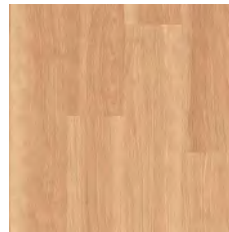

SK-24433 溶接棒 YS-24433

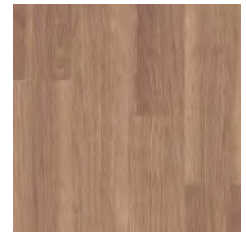

SK-24434 溶接棒 YS-24434



SK-24433(1目盛り20cm)



SK-24432

## フェアノーチェ

ゆったりとした柄の流れが特長のノーチェ柄です。

■ 種類 **HS 発泡複層ビニル床シート**

標準価格 (税別) **5,300** 円/㎡ **9,650** 円/㎡

■ 2.8mm厚 Made in Japan

■ 182cm巾

■ 3.4kg/㎡(重量)

■ 板巾 約15.1cm

■ 接着剤 一般工法：AR・PC-2 耐湿工法：WPX・WG

■ 機能

						
フラクスター	耐水発泡蒸気	衝撃吸収	消臭	抗ウイルス	抗菌	JIS適合品

- 床材の色に合わせた溶接棒があります。  
(熱溶接のために接着部分と床材に光沢の差が生じることがあります。)
  - 製法上、柄合わせができませんのでお含みおきください。
  - キャスター付き重量物の移動が想定される場合、ウレタン・エポキシ樹脂系接着剤をお使いください。
  - 取扱上のご注意は必ずP.565をご確認ください。
- ※写真はイメージです。実際の商品とは異なる場合がありますので、必ず現品をご確認ください。



SK-24435 溶接棒 YS-24435

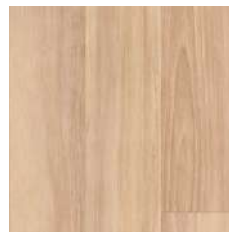

SK-24436 溶接棒 YS-24436



SK-24436(1目盛り20cm)

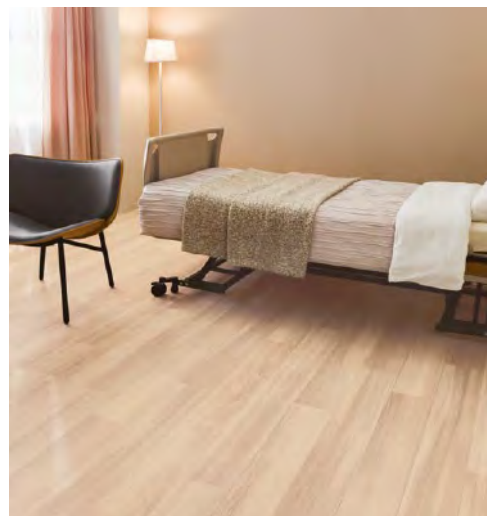

SK-24435

## メイプル

自然な面差や色変化のあるメイプル柄です。

■ 種類 **HS 発泡複層ビニル床シート**

標準価格 (税別) **5,300** 円/m<sup>2</sup> **9,650** 円/m

■ 2.8mm厚 Made in Japan

■ 182cm巾

■ 3.4kg/m(重量)

■ 板巾 約**7.6**cm

■ 接着剤 一般工法：AR・PC-2 耐湿工法：WPX・WG

■ 機能



- 床材の色に合わせた溶接棒があります。  
(熱溶接のために接着部分と床材に光沢の差が生じることがあります。)
  - 製法上、柄合わせができませんのでお含みおきください。
  - キャスター付き重量物の移動が想定される場合、ウレタン・エポキシ樹脂系接着剤をお使いください。
  - 取扱上のご注意は必ずP.565をご確認ください。
- ※写真はイメージです。実際の商品とは異なる場合がありますので、必ず現品をご確認ください。



SK-24437 溶接棒 YS-24437  
KU-24398と類似色

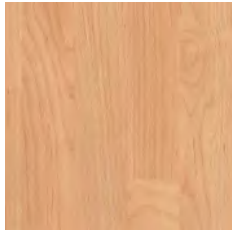

SK-24438 溶接棒 YS-24438  
KU-24399と類似色

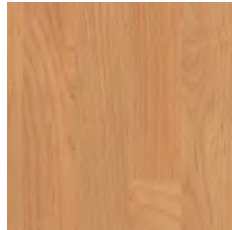

SK-24439 溶接棒 YS-24439



SK-24438



SK-24437(1目盛り20cm)

## エルム

シンプルでナチュラルな雰囲気の人気エルム柄です。

■ 種類 **HS 発泡複層ビニル床シート**

標準価格 (税別) **5,300** 円/m<sup>2</sup> **9,650** 円/m

■ 2.8mm厚 Made in Japan

■ 182cm巾

■ 3.4kg/m(重量)

■ 板巾 約**10.1**cm

■ 接着剤 一般工法：AR・PC-2 耐湿工法：WPX・WG

■ 機能



- 床材の色に合わせた溶接棒があります。  
(熱溶接のために接着部分と床材に光沢の差が生じることがあります。)
  - 製法上、柄合わせができませんのでお含みおきください。
  - キャスター付き重量物の移動が想定される場合、ウレタン・エポキシ樹脂系接着剤をお使いください。
  - 取扱上のご注意は必ずP.565をご確認ください。
- ※写真はイメージです。実際の商品とは異なる場合がありますので、必ず現品をご確認ください。

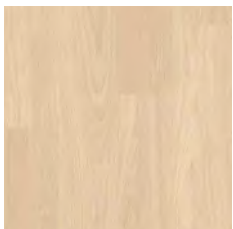

SK-24440 溶接棒 YS-24440

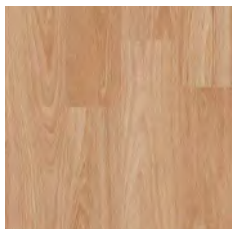

SK-24441 溶接棒 YS-24441

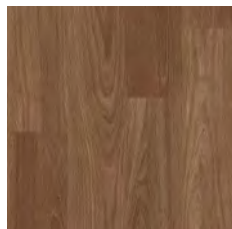

SK-24442 溶接棒 YS-24442



SK-24441



SK-24440(1目盛り20cm)

# バーチ

程よく抑揚をおさえたバーチ柄です。

■ 種類 **HS 発泡複層ビニル床シート**

標準価格 (税別) **5,300** 円/m<sup>2</sup> **9,650** 円/m

■ 2.8mm厚 Made in Japan

■ 182cm巾

■ 3.4kg/m(重量)

■ 板巾 約**15.2**cm

■ 接着剤 一般工法：AR・PC-2 耐湿工法：WPX・WG

■ 機能



- 床材の色に合わせた溶接棒があります。  
(熱溶接のために接着部分と床材に光沢の差が生じることがあります。)
  - 製法上、柄合わせができませんのでお含みおきください。
  - キャスター付き重量物の移動が想定される場合、ウレタン・エポキシ樹脂系接着剤をお使いください。
  - 取扱上のご注意は必ずP.565をご確認ください。
- ※写真はイメージです。実際の商品とは異なる場合がありますので、必ず現品をご確認ください。



SK-24443 溶接棒YS-24443



SK-24444 溶接棒YS-24444



SK-24444(1目盛り20cm)



SK-24443



SK-24445(1目盛り20cm)

**SK-24445** 溶接棒 YS-24445  
KU-24409と類似色



SK-24445

## ライムストーン

清潔感のあるライムストーン柄です。

■ 種類 **HS 発泡複層ビニル床シート**

標準価格 (税別) **5,300** 円/m<sup>2</sup> **9,650** 円/m

■ 2.8mm厚 Made in Japan

■ 182cm巾

■ 3.4kg/m(重量)

■ 格子 約**22.5**cm角

■ 接着剤 一般工法：AR・PC-2 耐湿工法：WPX・WG

■ 機能



- 床材の色に合わせた溶接棒があります。  
(熱溶接のために接着部分と床材に光沢の差が生じることがあります。)
  - 製法上、柄合わせができませんのでお含みおきください。
  - キャスター付き重量物の移動が想定される場合、ウレタン・エポキシ樹脂系接着剤をお使いください。
  - 取扱上のご注意は必ずP.565をご確認ください。
- ※写真はイメージです。実際の商品とは異なる場合がありますので、必ず現品をご確認ください。



SK-24446(1目盛り20cm)

**SK-24446** 溶接棒 YS-24446



SK-24446

## ファインマーブル

ベーシックな大理石調の柄です。

■ 種類 **HS 発泡複層ビニル床シート**

標準価格 (税別) **5,300** 円/m<sup>2</sup> **9,650** 円/m

■ 2.8mm厚 Made in Japan

■ 182cm巾

■ 3.4kg/m(重量)

■ 格子 約**30**cm角

■ 接着剤 一般工法：AR・PC-2 耐湿工法：WPX・WG

■ 機能



- 床材の色に合わせた溶接棒があります。  
(熱溶接のために接着部分と床材に光沢の差が生じることがあります。)
  - 製法上、柄合わせができませんのでお含みおきください。
  - キャスター付き重量物の移動が想定される場合、ウレタン・エポキシ樹脂系接着剤をお使いください。
  - 取扱上のご注意は必ずP.565をご確認ください。
- ※写真はイメージです。実際の商品とは異なる場合がありますので、必ず現品をご確認ください。

# プレーン

ベーシックに使える無地調の柄です。

■ 種類 **HS 発泡複層ビニル床シート**

標準価格 (税別) **5,300** 円/m<sup>2</sup> **9,650** 円/m

■ 2.8mm厚 Made in Japan

■ 182cm巾

■ 3.4kg/m(重量)

■ 接着剤 一般工法：AR・PC-2 耐湿工法：WPX・WG

■ 機能



ワックスフリー 耐次亜塩素酸 衝撃吸収 消臭 抗ウイルス 抗菌

- 床材の色に合わせた溶接棒があります。  
(熱溶接のために接着部分と床材に光沢の差が生じることがあります。)
  - 製法上、柄合わせができませんのでお含みおきください。
  - キャスター付き重量物の移動が想定される場合、ウレタン・エポキシ樹脂系接着剤をお使いください。
  - リバース施工をおすすめします。
  - 取扱上のご注意は必ずP.565をご確認ください。
- ※写真はイメージです。実際の商品とは異なる場合がありますので、必ず現品をご確認ください。

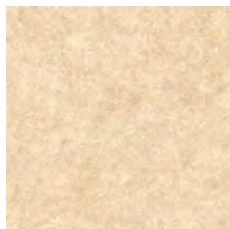

SK-24447 溶接棒 YS-24447

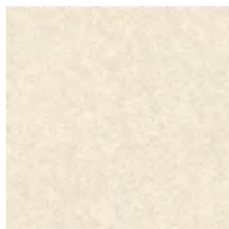

SK-24448 溶接棒 YS-24448

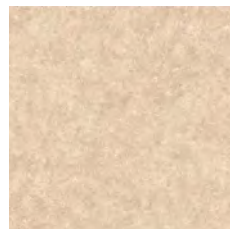

SK-24449 溶接棒 YS-24449

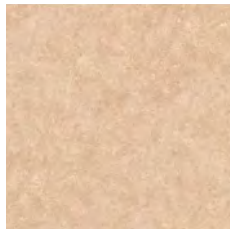

SK-24450 溶接棒 YS-24450

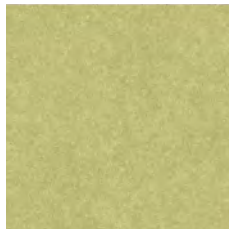

SK-24451 溶接棒 YS-24451



SK-24452 溶接棒 YS-24452

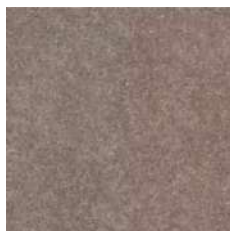

SK-24453 溶接棒 YS-24453



SK-24454 溶接棒 YS-24454



SK-24455 溶接棒 YS-24455

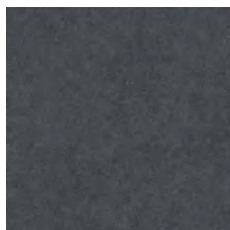

SK-24456 溶接棒 YS-24456



SK-24447(1目盛り20cm)



SK-24449・24453・24455

POINT

たたみタイル とらタイル

リアルな質感の高機能タイル

● 心地よいクッション性

発泡層がサンドしてありますので、一般塩ビタイルと比較して断熱性、遮音性、歩行感に優れます。

■ 構成図 (全厚 3.0mm)

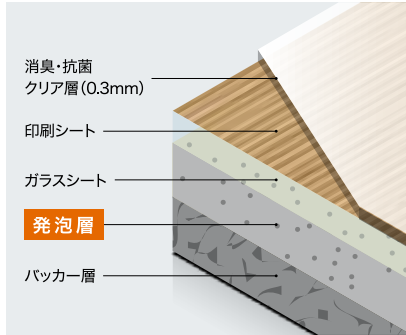

● お掃除かんたん

カーペットや畳と比べ、メンテナンスがとても簡単。水拭きができますので、コーヒーや醤油をこぼしてもサッと拭き取れます。

● 消臭・抗菌機能つき

表層に練りこんだ消臭剤が、化学反応により臭気ガスを吸着します。また、雑菌の繁殖を抑える抗菌仕様です。

■ 消臭試験

◆ たたみタイル □ 空試験 ※下記の値は測定値であり、保証値ではありません。

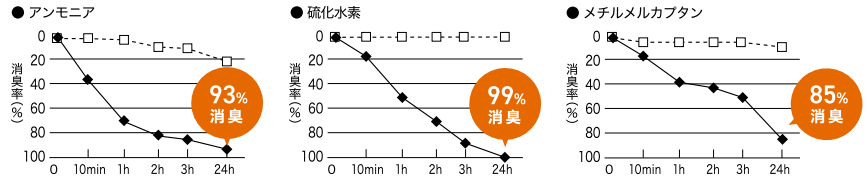

試験方法

210mm×160mmにカットしたサンプル2枚を裏面同士で貼り合わせ、端面をアルミテープでシールして検体とします (消臭有効面積=600cm<sup>2</sup>)。試験袋に検体1枚を入れ、空気3ℓと試験ガスを注入し、所定の初期濃度とします。10分、1時間、2時間、3時間、24時間後にガス濃度を検知管で測定します。サンプルを用いずに同様の評価を行い空試験とします。



PG-24465



PG-24466



PG-24466

90cm角のたたみタイルです。エッジもリアルなラウンド仕上げ。

90cm角 特殊掛率品

たたみタイル

畳の質感を忠実に表現した人気の高機能商品

標準価格 (税別) **9,500** 円/㎡ **7,695** 円/枚 (枚売可)

■ 3.0mm厚 Made in Japan

■ 90cm角

■ 16.8kg/ケース (重量)

■ 梱包 1ケース 8枚入 (約6.48㎡)

■ 接着剤 一般工法: AR・PC-2 耐湿工法: EP-300・WPX

ピールアップ工法: GTS (塗布量100~150g/㎡)  
※常時水のかかる場所への施工はお避けください。

機能



- 市松貼りで施工してください。
- パーフェクトシーム (液またはジェル) での目地処理をおすすめします。水がかかる場所では必ず目地処理してください。
- 取扱上のご注意は必ずP.565・568をご確認ください。
- ※写真はイメージです。実際の商品とは異なる場合がありますので、必ず現品をご確認ください。

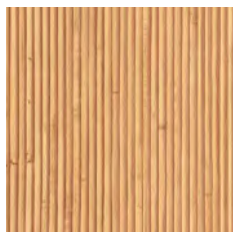

PG-24467



PG-24467

45cm角のとうタイルです。エッジもリアルなラウンド仕上げ。

45cm角 特殊掛率品

とうタイル

リアルな質感を追求した高機能タイル

標準価格 (税別) **8,800** 円/㎡ **1,782** 円/枚 (枚売可)

■ 3.0mm厚 Made in Japan

■ 45cm角

■ 14.4kg/ケース (重量)

■ 梱包 1ケース 24枚入 (約4.86㎡)

■ 接着剤 一般工法: AR・PC-2 耐湿工法: EP-300・WPX

※常時水のかかる場所への施工はお避けください。

機能



- 市松貼りで施工してください。
- パーフェクトシーム (液またはジェル) での目地処理をおすすめします。水がかかる場所では必ず目地処理してください。
- 取扱上のご注意は必ずP.565・568をご確認ください。
- ※写真はイメージです。実際の商品とは異なる場合がありますので、必ず現品をご確認ください。

# メディウオーク

4.5mmの厚みにより高い衝撃吸収性に優れた発泡複層シート。  
100Gを切る高い衝撃吸収性能があります。

## POINT - 1 アンダーレイが不要

長尺シート2.0mm厚+アンダーレイ3.0mm厚を施工した場合と同等以上の性能があります。

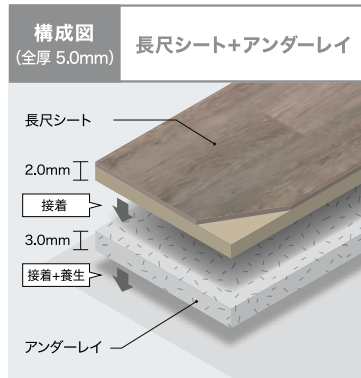

### 施工のメリット

- 施工が1回で済むので、アンダーレイ施工より工期が短くなります。
- 改修の際、アンダーレイ施工より貼り替えが容易です。

## POINT - 2 S FLOOR最小値の100Gを切る「衝撃吸収性」

万一転倒した場合でも衝撃をやさしく吸収します。

衝撃吸収性はG値(転倒衝突時の衝撃加速度)で表され、数値が小さいほど衝撃が小さく安全性に優れています。



### ■ 衝撃吸収性試験

JIS A 6519 「体育館用鋼製床下地構成材」 床の硬さ試験

床材/全厚 (mm)	G値 (m/s <sup>2</sup> )
コンクリート	170(1,666)
ストロングEX(2.0)+アンダーレイ(3.0)	102(1,000)
メディウオーク(4.5)	98.5(965)

※上記の値は測定値であり保証値ではありません。品番により数値が異なります。

※G値の ( ) 内の数値は2018年に改正されたJIS A 6519に基づき、硬さ(Gs)の単位を9.8m/s<sup>2</sup> に換算した値です。

## POINT - 3 高い防汚性能を持つ「ワックスフリーコーティング」

「ワックスフリーコーティング」と「抗菌防汚層」によって、汚れが付きにくく落としやすくなっています。

### ■ 耐ヒールマーク性試験

JIS K 3920 「フローアポリッシュ試験方法」に準拠

※下記データは当社基準による評価です。

	未使用状態	試験後	試験後(拭き取り)
ワックスフリーコーティング品			
一般品 + ワックス			
一般品			



PG-24471 溶接棒 YS-24471

PG-24472 溶接棒 YS-24472

PG-24472(1目盛り20cm)



PG-24471

特殊掛率品

# メイプル

やさしい風合いのメイプル柄です。

■ 種類 **HS 発泡複層ビニル床シート**

標準価格 (税別) **5,900** 円/m<sup>2</sup> **10,620** 円/m

■ 4.5mm厚 Made in Korea





■ 180cm巾

■ 5.5kg/m(重量)

■ 板巾 約**10.2**cm

■ 接着剤 一般工法：AR・PC-2 耐湿工法：WPX・WG

■ 機能

				
ワックスフリー	耐水薬品耐酸	衝撃吸収	抗菌	JIS適合品

- 床材の色に合わせた溶接棒があります。  
(熱溶接のために接合部分と床材に光沢の差が生じることがあります。)
  - 製法上、柄合わせができませんのでお含みおきください。
  - キャスター付き重量物の移動が想定される場合、ウレタン・エポキシ樹脂系接着剤をお使いください。
  - 取扱上のご注意は必ずP.565をご確認ください。
- ※写真はイメージです。実際の商品とは異なる場合がありますので、必ず現品をご確認ください。

特殊掛率品

# ウォルナット

程よい柄の抑場が使いやすいウォルナット柄です。

■ 種類 **HS 発泡複層ビニル床シート**

標準価格 (税別) **5,900**円/m<sup>2</sup> **10,620**円/m<sup>2</sup>

■ 4.5mm厚 Made in Korea

■ 180cm巾

■ 5.5kg/m (重量)

■ 板巾 約15cm

■ 接着剤 一般工法：AR・PC-2 耐湿工法：WPX・WG

■ 機能



- 床材の色に合わせた溶接棒があります。  
(熱溶接のために接着部分と床材に光沢の差が生じることがあります。)
  - 製法上、柄合わせができませんのでお含みおさください。
  - キャスター付き重量物の移動が想定される場合、ウレタン・エポキシ樹脂系接着剤をお使いください。
  - 取扱上のご注意は必ずP.565をご確認ください。
- ※写真はイメージです。実際の商品とは異なる場合がありますので、必ず現品をご確認ください。



PG-24473 溶接棒YS-24473

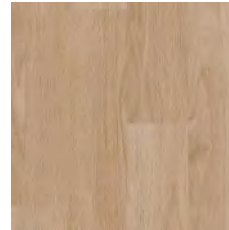

PG-24474 溶接棒YS-24474

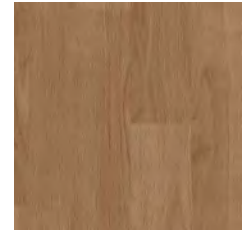

PG-24475 溶接棒YS-24475



PG-24475(1目盛り20cm)



PG-24473



PG-24476 溶接棒 YS-24476 PG-24477 溶接棒 YS-24477



PG-24476

特殊掛率品

## オーク

ベーシックな定番のオーク柄です。

■ 種類 **HS 発泡複層ビニル床シート**

標準価格 (税別) **5,900** 円/㎡ **10,620** 円/㎡

■ 4.5mm厚 Made in Korea

■ 180cm巾

■ 5.5kg/㎡(重量)

■ 板巾 約**10.2**cm

■ 接着剤 一般工法：AR・PC-2 耐湿工法：WPX・WG



- 床材の色に合わせた溶接棒があります。  
(熱溶接のために接着部分と床材に光沢の差が生じることがあります。)
  - 製法上、柄合わせができませんのでお含みおきください。
  - キャスター付き重量物の移動が想定される場合、ウレタン・エポキシ樹脂系接着剤をお使いください。
  - 取扱上のご注意は必ずP.565をご確認ください。
- ※写真はイメージです。実際の商品とは異なる場合がありますので、必ず現品をご確認ください。



PG-24478 溶接棒 YS-24478 PG-24479 溶接棒 YS-24479 PG-24480 溶接棒 YS-24480

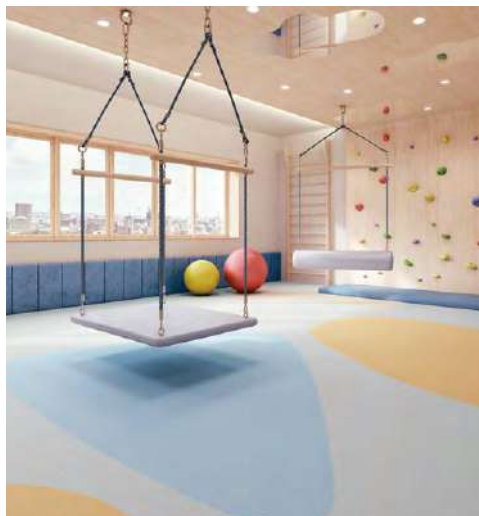

PG-24478・24479・24480・24481



PG-24481 溶接棒 YS-24481

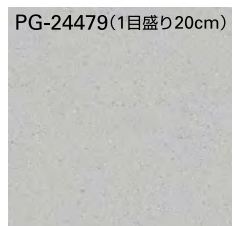

PG-24479(1目盛り20cm)

特殊掛率品

## フィールドテラゾ

遊び心のあるつぶ感が特徴的な抽象柄です。

■ 種類 **HS 発泡複層ビニル床シート**

標準価格 (税別) **5,900** 円/㎡ **10,620** 円/㎡

■ 4.5mm厚 Made in Korea

■ 180cm巾

■ 5.5kg/㎡(重量)

■ 接着剤 一般工法：AR・PC-2 耐湿工法：WPX・WG



- 床材の色に合わせた溶接棒があります。  
(熱溶接のために接着部分と床材に光沢の差が生じることがあります。)
  - 製法上、柄合わせができませんのでお含みおきください。
  - キャスター付き重量物の移動が想定される場合、ウレタン・エポキシ樹脂系接着剤をお使いください。
  - リバース施工をおすすめします。
  - 取扱上のご注意は必ずP.565をご確認ください。
- ※写真はイメージです。実際の商品とは異なる場合がありますので、必ず現品をご確認ください。

# 腰壁シート

切 売 可

抗ウイルス・消臭機能付きの腰壁シート。  
ホルムアルデヒド等級F☆☆☆☆の基準に適合しています。

標準価格 (税別) **3,850** 円/m<sup>2</sup> **3,510** 円/m

■ 1.1mm厚 Made in Japan

■ 91cm巾(ヨコ使い)

■ 1.0kg/m(重量)

■ 接着剤 一般工法：AR・PC-2

■ 機能



- 製法上、ジョイント部で柄合わせができませんのでお含みおきください。
  - 施工方法につきましては、P.551の「腰壁シート施工説明」をご参照ください。
  - 取扱上のご注意は必ずP.565をご確認ください。
- ※写真はイメージです。実際の商品とは異なる場合がありますので、必ず現品をご確認ください。

## 織物調



## ウォルナット



## チェリー

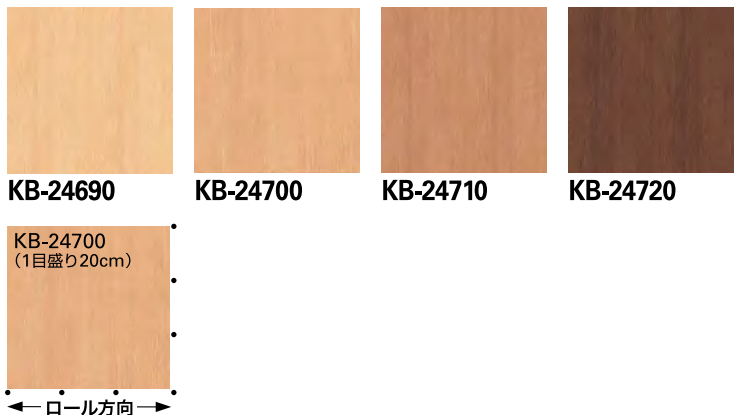

### POINT - 1

#### 抗ウイルス・消臭効果を発揮

防汚コーティングに練りこんだ成分が、化学反応により抗ウイルス・消臭効果を発揮します。また細菌の繁殖を抑える抗菌・防カビ仕様です。

##### ■ 腰壁シート断面図

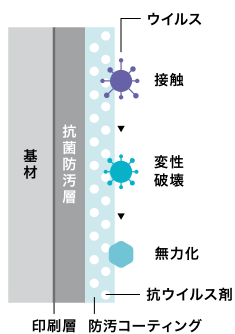

##### ■ 抗ウイルス性試験

試験方法：ISO 21702 試験項目：抗ウイルス性試験  
試験所：一般財団法人 日本繊維製品品質技術センター

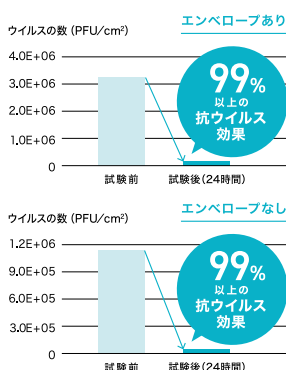

※上記グラフの値は測定値であり、保証値ではありません。※ウイルス自体を分解・忌避する効果はありません。※腰壁シート表面に付着したウイルスに効果を発揮します。※空気中のウイルスの吸着を促進したり、減少させる効果はありません。※試験結果は特定のウイルスを対象としたものであり、すべてのウイルスへの効果を示すものではありません。※腰壁シートは病気の治療や予防を目的としたものではありません。

### POINT - 2

#### 汚れが付きにくく落としやすい「防汚コーティング」さらに耐薬品性にも優れています。

##### ■ 耐ヒールマーク性試験

JIS K 3920 「フロアーポリッシュ試験方法」に準拠

※下記データは当社基準による評価です。

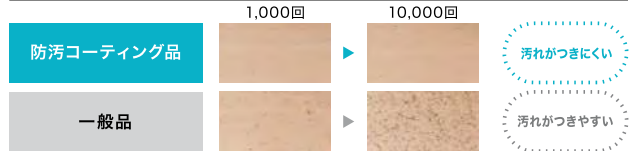

### POINT - 3

#### 防汚コーティングと表面クリア層により、キズに強い車椅子や配膳車などによる損傷から壁面をしっかりと保護します。

##### ■ 耐キズつき試験

※下記データは当社基準による評価です。



試験方法 5.5mm厚のヘビヤに仕上材を両面テープで貼り付け試験体とします。角度60°に取り付けた試験体に、200gの重りをつけた先端のとがった鉄板を高さを変えて落下させ、キズのつき具合を確認します。

腰壁シート用 **専用部材** Made in Japan

腰壁シート各色に合わせた専用部材を用意しています。全点両面テープ付き。

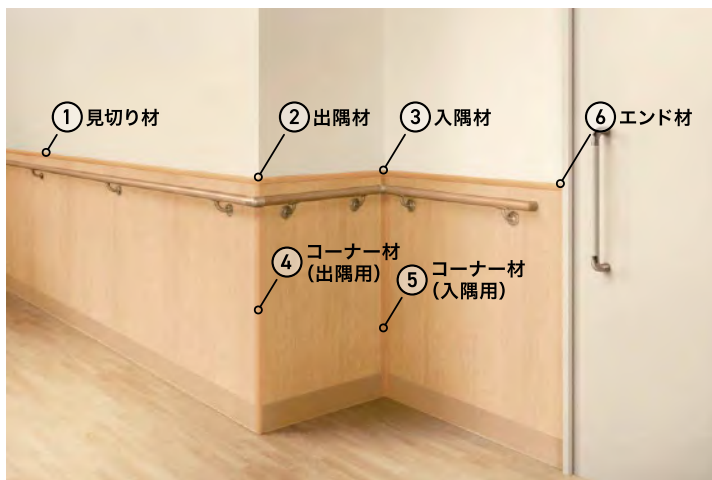

KB-24690・WM-32

■ 腰壁シート・専用部材 品番対応表

腰壁シート	専用部材					
	見切り材	出隅材	入隅材	コーナー材(出隅用)	コーナー材(入隅用)	エンド材
KB-24600	KB-24601	KB-24602	KB-24603	KB-24604	KB-24605	KB-24606
KB-24610	KB-24611	KB-24612	KB-24613	KB-24614	KB-24615	KB-24616
KB-24620	KB-24621	KB-24622	KB-24623	KB-24624	KB-24625	KB-24626
KB-24630	KB-24631	KB-24632	KB-24633	KB-24634	KB-24635	KB-24636
KB-24640	KB-24641	KB-24642	KB-24643	KB-24644	KB-24645	KB-24646
KB-24650	KB-24651	KB-24652	KB-24653	KB-24654	KB-24655	KB-24656
KB-24660	KB-24661	KB-24662	KB-24663	KB-24664	KB-24665	KB-24666
KB-24670	KB-24671	KB-24672	KB-24673	KB-24674	KB-24675	KB-24676
KB-24680	KB-24681	KB-24682	KB-24683	KB-24684	KB-24685	KB-24686
KB-24690	KB-24691	KB-24692	KB-24693	KB-24694	KB-24695	KB-24696
KB-24700	KB-24701	KB-24702	KB-24703	KB-24704	KB-24705	KB-24706
KB-24710	KB-24711	KB-24712	KB-24713	KB-24714	KB-24715	KB-24716
KB-24720	KB-24721	KB-24722	KB-24723	KB-24724	KB-24725	KB-24726

ご注文の際は腰壁シートの各品番の末尾を○内の数字に入れ替えてご指定ください。

## 見切り材

① ご注文の例  
KB-24691 1ケース

(単位:mm)

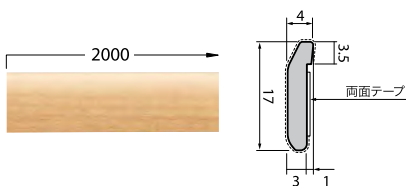

標準価格(税別)

**13,000** 円/ケース(5本入)

## 出隅材

② ご注文の例  
KB-24692 1個

(単位:mm)

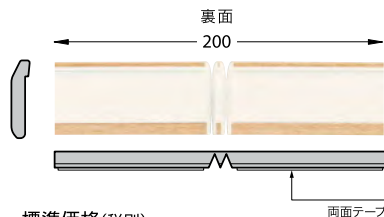

標準価格(税別)

**520** 円/個

## 入隅材

③ ご注文の例  
KB-24693 1個

(単位:mm)

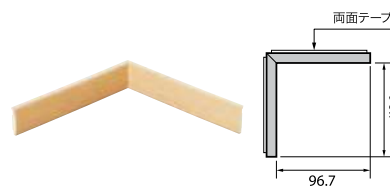

標準価格(税別)

**520** 円/個

## コーナー材(出隅用)

④ ご注文の例  
KB-24694 1本

(単位:mm)

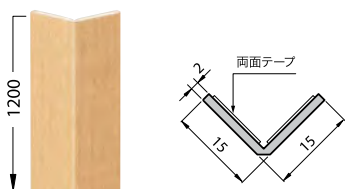

標準価格(税別)

**1,700** 円/本

## コーナー材(入隅用)

⑤ ご注文の例  
KB-24695 1本

(単位:mm)

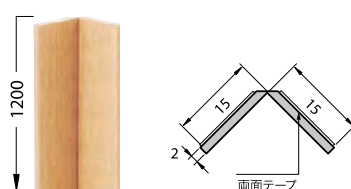

標準価格(税別)

**1,700** 円/本

## エンド材

⑥ ご注文の例  
KB-24696 1個

(単位:mm)

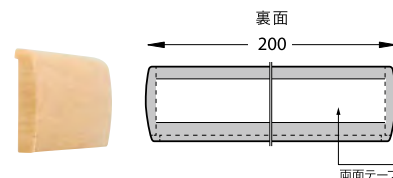

標準価格(税別)

**750** 円/個※両側がエンド仕様になって  
おりますので半載すること  
で左右でご使用いただけます。

- 腰壁シートと専用部材は材質・製法が異なるため、色が合いませんのでお含みおきください。
- 製法上、部材の接ぎ目部分で色・柄が合わないことがありますのでお含みおきください。
- 施工方法につきましては、P.551の「腰壁シート施工説明」をご参照ください。
- 取扱上のご注意は必ずP.565をご確認ください。
- ※写真はイメージです。実際の商品とは異なる場合がありますので、必ず現品をご確認ください。

# アンダーレイ

切 売 可

医療・福祉施設や学校など、安全性を求められる場所に適しています。

標準価格 (税別) **2,400** 円/㎡ **4,370** 円/㎡

- 3.0mm厚 Made in Japan
- 182cm巾
- 1.9kg/㎡(重量)

標準価格 (税別) **3,400** 円/㎡ **6,120** 円/㎡

- 5.0mm厚 Made in Japan
- 180cm巾
- 2.9kg/㎡(重量)

- 重量物を長時間置くとへこみ跡が残ってしまいますので、あらかじめ当て板をしてください。
  - 取扱上のご注意は必ずP.565をご確認ください。
- ※写真はイメージです。実際の商品とは異なる場合がありますので、必ず現品をご確認ください。

**施工上の注意**

リバー施工をおすすめします。  
アンダーレイ施工後24時間以上養生してから、仕上げ材を施工してください。  
アンダーレイと仕上げ材のジョイントが同じ位置にならないように調整してください。

## 厚み 3.0mm タイプ



UD-24731

## 厚み 5.0mm タイプ



UD-24732

■ 衝撃吸収性試験

JIS A 6519 「体育館用鋼製床下地構成材」 床の硬さ試験

仕上材	仕上材のみ		仕上材 + アンダーレイ 3.0mm		仕上材 + アンダーレイ 5.0mm	
	全厚 (mm)	G値 (m/s <sup>2</sup> )	全厚 (mm)	G値 (m/s <sup>2</sup> )	全厚 (mm)	G値 (m/s <sup>2</sup> )
ストロングEX	2.0	145 (1,421)	5.0	102 (1,000)	7.0	85 (833)
SKフロア	2.8	114 (1,117)	5.8	91 (892)	7.8	79 (774)

※上記の値は測定値であり保証値ではありません。品番により数値が異なります。  
※G値の( )内の数値は2018年に改正されたJIS A 6519に基づき、硬さ(Gs)の単位を9.8m/s<sup>2</sup>に換算した値です。

衝撃吸収性はG値(転倒衝突時の衝撃加速度)で表され、数値が小さいほど衝撃が小さく安全性に優れています。

高い衝撃吸収力があります

やわらかな踏み心地です

音の発生を抑えます

保温性に優れます

■ 構成図

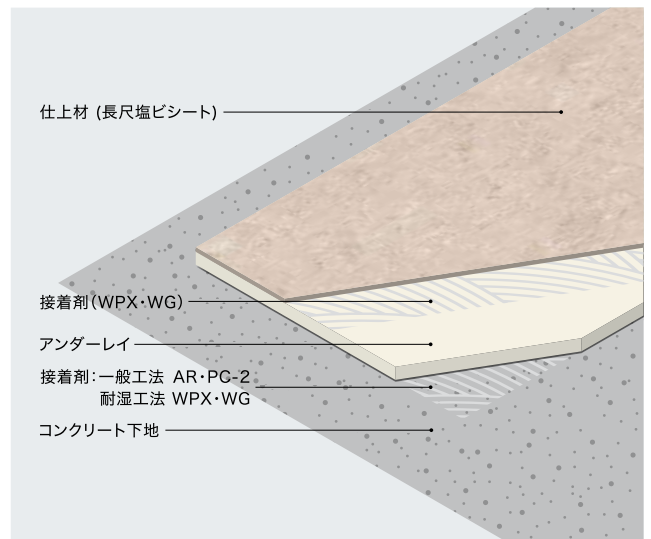

# 面材・モール 床材立ち上げ施工用部材

## 面材 床材を美しく立ち上げます。 Made in Japan



モール PM-24760・24761・24762

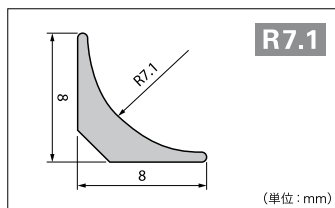

**PM-24740**

標準価格 (税別) **5,900** 円/ケース  
1ケース: 2m×10本入 **ケース売**

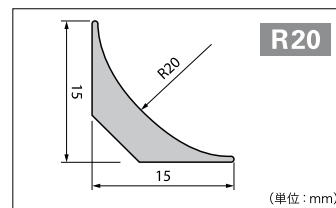

**PM-24750**

標準価格 (税別) **9,700** 円/ケース  
1ケース: 2m×10本入 **ケース売**

### 出隅材

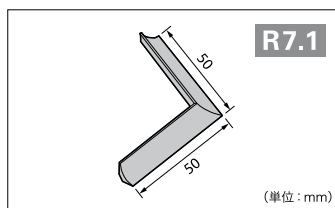

**PM-24741**

標準価格 (税別) **600** 円/個

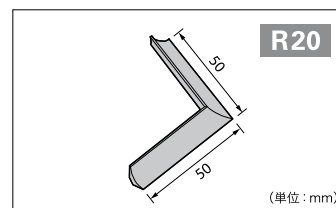

**PM-24751**

標準価格 (税別) **600** 円/個

## モール 施工性とデザイン性を追求したモールです。 Made in Japan



**PM-24760**



**PM-24770**



**PM-24780**



**PM-24790**



**PM-24800**



**PM-24810**



**PM-24820**

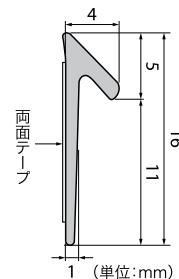

標準価格 (税別) **18,500** 円/ケース 1ケース: 2m×20本入 **ケース売**

- ベンリダイン瞬間(BB-546)もしくはベンリダイン瞬間ゼリー(BB-589)で補強してください。
- そえ切りでの施工をおすすめします。

出隅材・入隅材をご注文の際はモールの各品番の末尾を ○ 内の数字に入れ替えてご指定ください。

出隅材 ① ご注文の例 PM-24761 3個

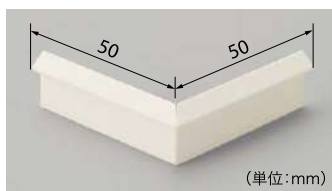

標準価格 (税別) **350** 円/個

入隅材 ② ご注文の例 PM-24762 3個

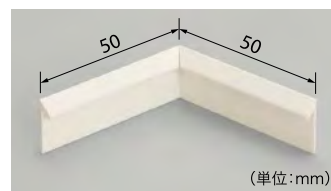

標準価格 (税別) **350** 円/個

- モールと出隅材・入隅材は若干色が異なる場合があります。
  - 必要に応じてパーフェクトシームで補強してください。
  - 取扱上のご注意は必ずP.565をご確認ください。
- ※写真はイメージです。実際の商品とは異なる場合がありますので、必ず現品をご確認ください。