

『ワックスをかけることなく、美観を維持できる。』

# Kirarita **WF** WAX FREE

ワックスフリーコーティング



フロアタイル  
リフォルトアウト

## point 1 高い防汚機能 [ワックスフリー]

ワックスフリーコーティングによって **汚れが付きにくく、取れやすい。**

表面の拭き取りのみで汚れが除去できます。

■ ヒールマーク(靴底汚れ) 付着・除去試験

試験方法：スネルカプセルテスターを用いたヒールマーク試験(30,000回転)を行い、拭き取り前と拭き取り後の汚れを観察した。

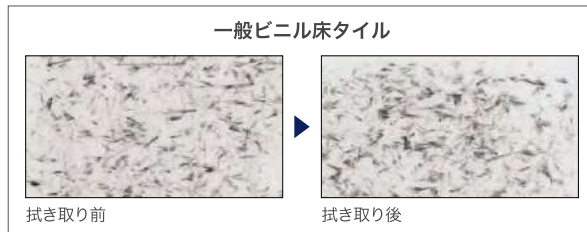

## point 2 環境負荷を低減

大量の汚水が発生するワックス剥離作業が不要。環境負荷の高い廃液(汚水・剥離剤など)を最小限に抑制します。

## point 3 メンテナンスコストを削減

ワックスフリーコーティングの寿命を通じてワックスがけが不要となり、それに伴う時間と費用も削減できます。

■ ワックスメンテナンスサイクル例

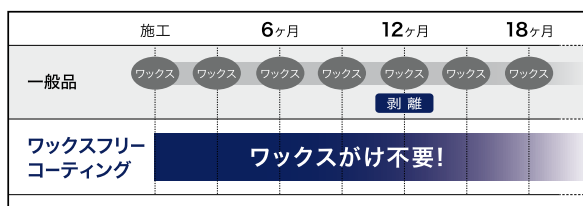

- ワックスフリーコーティングには、摩耗による寿命があります。
- 日常メンテナンスは必ず行ってください。
- ワックスメンテナンスへの切り替えも可能です。

●取扱上のご注意は必ずP.568をご確認ください。

### 耐用年数算出の定義

サンゲツでは独自のロジックにより「表面クリア層の消失」はワックスフリー機能維持期間には換算しません。

※表面クリア層の消失は「商品寿命」と判断します。

ワックスフリーコーティングが消失するまでの期間を「ワックスフリー機能の耐用年数」と定義します。

キラリタはノーメンテナンス商品ではありません。長期間にわたり美観を維持し、ご使用いただくためには、日常清掃が重要です。

## 3つの動作で異なる耐用年数

人が歩く動作を3つに分類し、その動作ごとにワックスフリー機能の耐用年数を算出しました。



フロアタイル  
リフォルタ・OT

分類	商品名	厚み (mm)	標準価格 (m <sup>2</sup> )	ワックスフリー耐用年数(年)			商品寿命 (年)	
				通過	加減速	停留・転回		
FT	複層ビニル床タイル	キラリタ	2.5	6,100円	15	7	3	30

※耐用年数の数値は試算値であり、保証値ではありません。 ※商品寿命は表面クリア層の消失を指します。

### 試験場所・算出基準等

設定条件①: 1日700人が利用する商業施設を想定  
 設定条件②: 利用者の動作により異なる摩耗具合を考慮し、「通過」「加減速」および「停留・転回」にて算出  
 試験場所: 東京科学大学(旧・東京工業大学)  
 参考文献: 「工藤瑠美、小野英哲、摩耗による床のすべり抵抗の変化の即時推定方法に関する研究」  
 「中田幹久、福田真太郎、横山裕、防滑加工床の耐用期間の予測方法に関する基礎的研究」

●参考文献に記載されている摩耗促進試験機(建築部材性能研究会所有)を用い、ワックスフリーコーティング層の機能が低下するまでの摩耗回数を測定し、この測定値と参考文献を基に、サンゲツが設定した条件にて耐用年数を算出しています。耐用年数は、想定される施設での土足使用で、ワックスメンテナンスを行わずにご使用いただける年数となります。利用者の動作により摩耗具合は変化しますので、エリアにより耐用年数は異なります。設定条件を超えた使用環境では耐用年数が変化します。



ワックスフリータイルの  
メンテナンスについてはこちら

●取扱上のご注意は必ずP.568をご確認ください。

## ウォルナット WF

ランダムな濃淡や縞模様が特長のウォルナット柄です。

■ 種類 FT 複層ビニル床タイル

標準価格 (税別) **6,100** 円/㎡ 20,410円/ケース(ケース売)

■ 2.5mm厚

■ 152.4×914.4mm

■ 15.0kg/ケース(重量)

■ 梱包 1ケース 24枚入り(約3.34㎡)

■ 接着剤

一般工法：AR・PC-2 耐湿工法：EP-300・WPX

■ 機能



● 取扱上のご注意は必ずP.568をご確認ください。



KT-2001 (KT-8001)



KT-2004 (KT-8004)



KT-2002 (KT-8002)



KT-2005 (KT-8005)

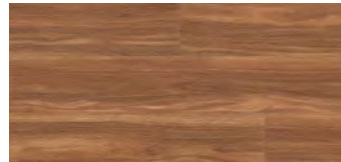

KT-2003 (KT-8003)

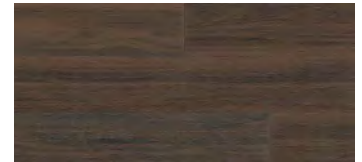

KT-2006 (KT-8006)

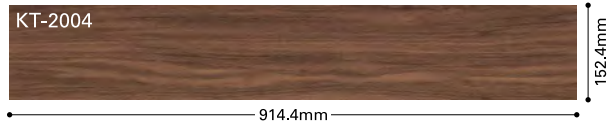

KT-2007 (KT-8007)



## ラスティックナット WF

経年変化によって自然に風化した

ラスティックな表情が特長的な木目柄です。

■ 種類 FT 複層ビニル床タイル

標準価格 (税別) **6,100** 円/㎡ 20,410円/ケース(ケース売)

■ 2.5mm厚

■ 152.4×914.4mm

■ 15.0kg/ケース(重量)

■ 梱包 1ケース 24枚入り(約3.34㎡)

■ 接着剤

一般工法：AR・PC-2 耐湿工法：EP-300・WPX

■ 機能



● 取扱上のご注意は必ずP.568をご確認ください。

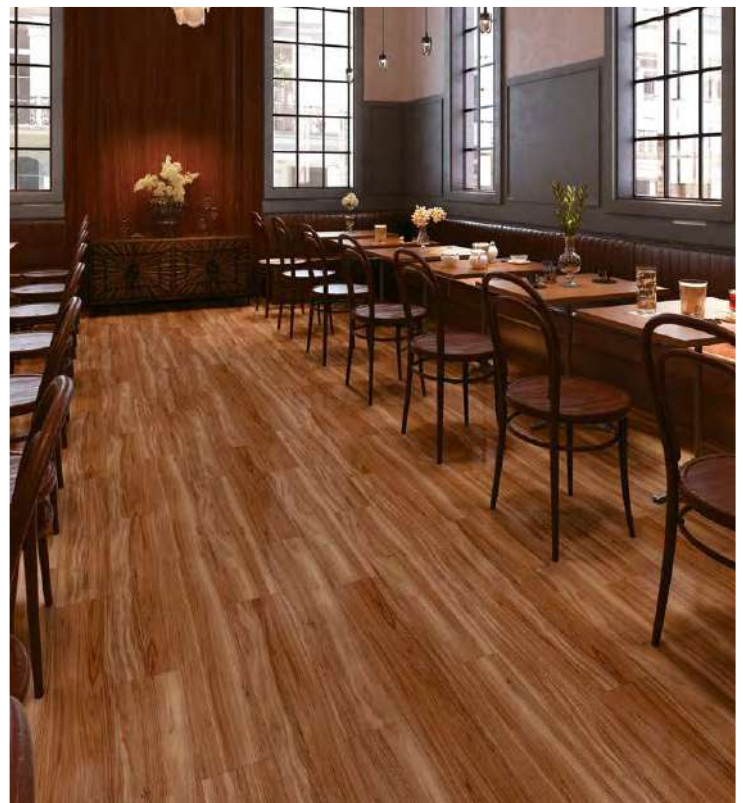

KT-2003



KT-2008



KT-2008 (KT-8008)

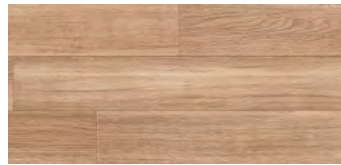

KT-2009 (KT-8009)

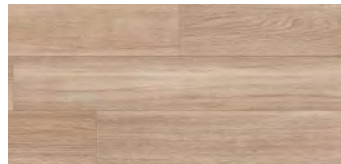

KT-2010 (KT-8010)

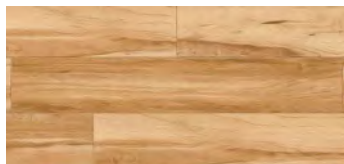
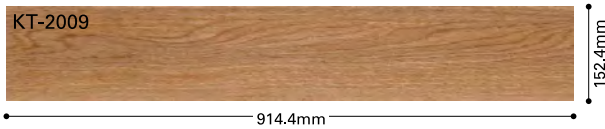

KT-2011 (KT-8011)

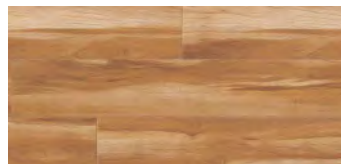

KT-2012 (KT-8012)



KT-2012・2014

## ヨーロッパオーク WF

ナチュラルなカラーと、穏やかな柎目が美しいオーク柄です。

■ 種類 FT 複層ビニル床タイル

標準価格 (税別) **6,100** 円/㎡ 20,410円/ケース(ケース売)

■ 2.5mm厚

■ 152.4×914.4mm

■ 15.0kg/ケース(重量)

■ 梱包 1ケース 24枚入り(約3.34㎡)

■ 接着剤

一般工法：AR・PC-2 耐湿工法：EP-300・WPX

■ 機能



● 取扱上のご注意は必ずP.568をご確認ください。

## シュガーメイプル WF

自然な白太の入ったメイプル柄です。

■ 種類 FT 複層ビニル床タイル

標準価格 (税別) **6,100** 円/㎡ 20,410円/ケース(ケース売)

■ 2.5mm厚

■ 152.4×914.4mm

■ 15.0kg/ケース(重量)

■ 梱包 1ケース 24枚入り(約3.34㎡)

■ 接着剤

一般工法：AR・PC-2 耐湿工法：EP-300・WPX

■ 機能



● 取扱上のご注意は必ずP.568をご確認ください。

## トスカーナゴールド WF

グレーとゴールドの斑が美しいホワイト系マーブル柄です。ウツ柄との組み合わせも馴染みます。

■ 種類 **FT 複層ビニル床タイル**

標準価格 (税別) **6,100** 円/㎡ **1,276** 円/枚 (枚売可)

■ 2.5mm厚

■ 457.2×457.2mm

■ 17.0kg/ケース(重量)

■ 梱包 1ケース 18枚入り(約3.76㎡)

■ 接着剤

一般工法：AR・PC-2 耐湿工法：EP-300・WPX

■ 機能



● 取扱上のご注意は必ずP.568をご確認ください。

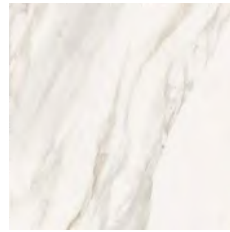

KT-2013 (KT-8013)

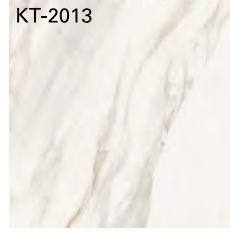

457.2mm

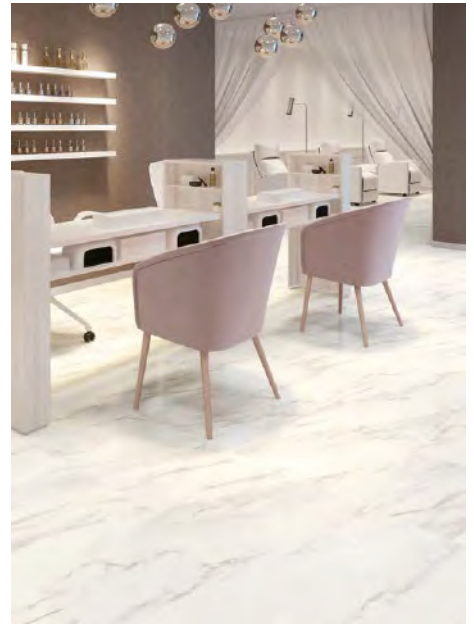

KT-2013

## アシュート WF

ほどよい濃淡で、広い面積で使いやすい多色の石目柄です。

■ 種類 **FT 複層ビニル床タイル**

標準価格 (税別) **6,100** 円/㎡ **1,276** 円/枚 (枚売可)

■ 2.5mm厚

■ 457.2×457.2mm

■ 17.0kg/ケース(重量)

■ 梱包 1ケース 18枚入り(約3.76㎡)

■ 接着剤

一般工法：AR・PC-2 耐湿工法：EP-300・WPX

■ 機能



● 取扱上のご注意は必ずP.568をご確認ください。

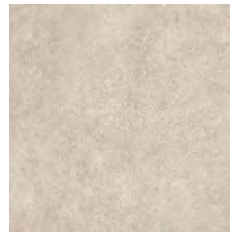

KT-2014 (KT-8014)

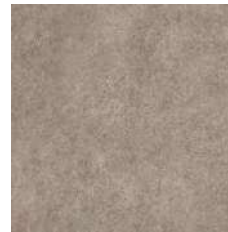

KT-2016 (KT-8016)



KT-2018 (KT-8018)

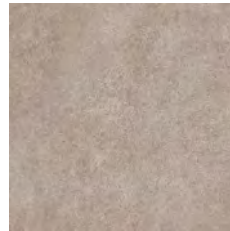

KT-2015 (KT-8015)

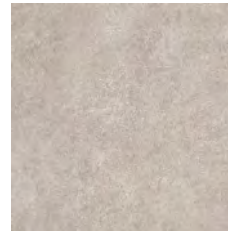

KT-2017 (KT-8017)



KT-2019 (KT-8019)

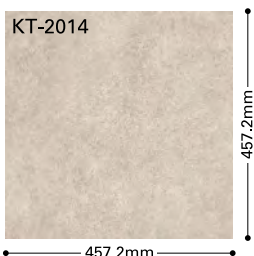

457.2mm



KT-2017・2018・2019



KT-200 (KT-8020)



KT-202 (KT-8022)



KT-201 (KT-8021)



KT-200

## トラバーチンロマーノ WF

トラバーチンの美しい流れを再現した石目柄です。

■ 種類 FT 複層ビニル床タイル

標準価格 (税別) **6,100** 円/㎡ **1,134** 円/枚 (枚売可)

■ 2.5mm厚

■ 304.8×609.6mm

■ 15.0kg/ケース(重量)

■ 梱包 1ケース 18枚入り(約3.34㎡)

■ 接着剤

一般工法：AR・PC-2 耐湿工法：EP-300・WPX

■ 機能



● 取扱上のご注意は必ずP.568をご確認ください。



フロアタイル  
リフォルタ・OT

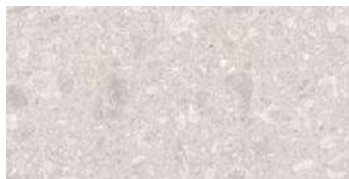

KT-206 (KT-8026)



KT-208 (KT-8028)



KT-207 (KT-8027)



KT-208・2007

## グロッサチェッポ WF

大小さまざまな斑点模様が特長のチェッポをリアルに再現した長方形タイルです。

■ 種類 FT 複層ビニル床タイル

標準価格 (税別) **6,100** 円/㎡ **1,134** 円/枚 (枚売可)

■ 2.5mm厚

■ 304.8×609.6mm

■ 15.0kg/ケース(重量)

■ 梱包 1ケース 18枚入り(約3.34㎡)

■ 接着剤

一般工法：AR・PC-2 耐湿工法：EP-300・WPX

■ 機能



● 取扱上のご注意は必ずP.568をご確認ください。

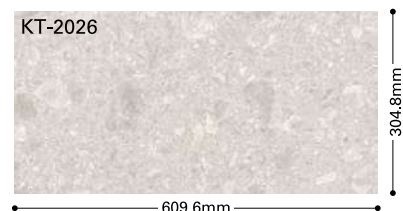

## レゴリス WF

粉を吹いた質感が特長的なモルタル柄です。

■ 種類 FT 複層ビニル床タイル

標準価格 (税別) **6,100** 円/㎡ 1,276円/枚(枚売可)

■ 2.5mm厚

■ 457.2×457.2mm

■ 17.0kg/ケース(重量)

■ 梱包 1ケース 18枚入り(約3.76㎡)

■ 接着剤

一般工法：AR・PC-2 耐湿工法：EP-300・WPX

■ 機能



● 取扱上のご注意は必ずP.568をご確認ください。

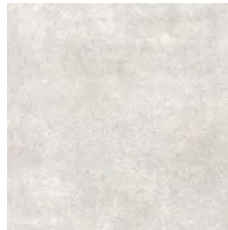

KT-2023 (KT-8023)



KT-2024 (KT-8024)



KT-2025 (KT-8025)



KT-2025

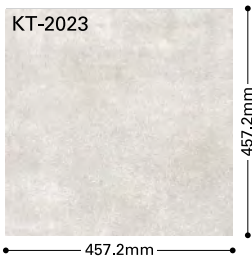

## クォーツサイト WF

ほどよい色変化で広い空間でも貼り映えのする石目柄です。

■ 種類 FT 複層ビニル床タイル

標準価格 (税別) **6,100** 円/㎡ 1,276円/枚(枚売可)

■ 2.5mm厚

■ 457.2×457.2mm

■ 17.0kg/ケース(重量)

■ 梱包 1ケース 18枚入り(約3.76㎡)

■ 接着剤

一般工法：AR・PC-2 耐湿工法：EP-300・WPX

■ 機能



● 取扱上のご注意は必ずP.568をご確認ください。

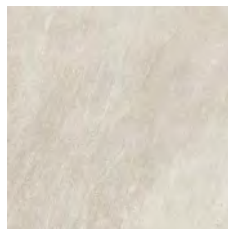

KT-2029 (KT-8029)

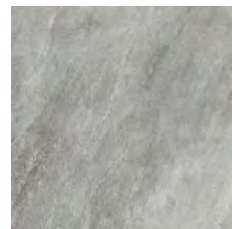

KT-2030 (KT-8030)



KT-2031 (KT-8031)



KT-2031

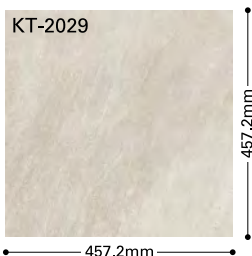

特殊掛率品

## たたみタイル

たたみの質感を忠実に再現した高性能フロアタイルです。

■ 種類 FT 複層ビニル床タイル

標準価格 (税別) **9,500**円/m<sup>2</sup> 7,695円/枚(枚売可)

■ 3.0mm厚

■ 900×900mm

■ 16.8kg/ケース(重量)

■ 梱包 1ケース 8枚入り(約6.48m<sup>2</sup>)

■ 接着剤

一般工法：AR・PC-2 耐湿工法：EP-300・WPX  
ピールアップ工法：GTS(塗布量100~150g/m<sup>2</sup>)  
※常時水のかかる場所への施工は避けください。

■ 機能

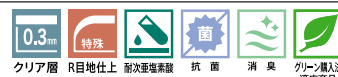

- 市松貼りで施工してください。
- パーフェクトシーム(液またはジェル)での目地処理をおすすめします。水がかかる場所では必ず目地処理してください。
- 取扱上のご注意は必ずP.568をご確認ください。



GT-2001-T (GT-8001-T)



GT-2002-T (GT-8002-T)



GT-2003-T (GT-8003-T)



GT-2003-T



GT-2004-T (GT-8004-T)

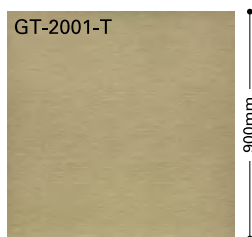

GT-2001-T



GT-2005-T (GT-8005-T)



GT-2006-T (GT-8006-T)



GT-2005-T



GT-2005-T

特殊掛率品

## ステッチラインタイル

和にも洋にも使いやすいウーブン調の高機能フロアタイルです。

■ 種類 FT 複層ビニル床タイル

標準価格 (税別) **9,500**円/m<sup>2</sup> 7,695円/枚(枚売可)

■ 3.0mm厚

■ 900×900mm

■ 16.8kg/ケース(重量)

■ 梱包 1ケース 8枚入り(約6.48m<sup>2</sup>)

■ 接着剤

一般工法：AR・PC-2 耐湿工法：EP-300・WPX  
ピールアップ工法：GTS(塗布量100~150g/m<sup>2</sup>)  
※常時水のかかる場所への施工は避けください。

■ 機能

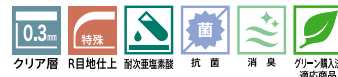

- 市松貼りで施工してください。
- パーフェクトシーム(液またはジェル)での目地処理をおすすめします。水がかかる場所では必ず目地処理してください。
- 取扱上のご注意は必ずP.568をご確認ください。

### 1.心地よいクッション性

発泡層がサンドしてありますので、一般塩ビタイルと比較して断熱性、遮音性、歩行感に優れます。

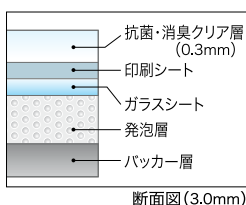

### 2.お掃除かんたん

カーペットや畳と比べ、メンテナンスがとても簡単。水拭きができますので、コーヒーや醤油をこぼしてもサッと拭き取れます。

### 3.消臭・抗菌機能つき

表層に練りこんだ消臭剤が、化学反応により臭気ガスを吸着します。また雑菌の繁殖を抑える抗菌仕様です。

### 消臭試験

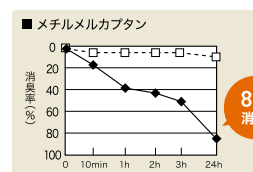
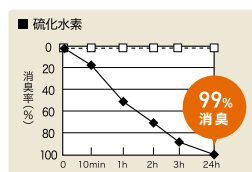
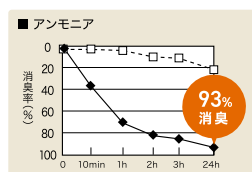

※上記の値は測定値であり保証値ではありません。

### 試験方法

210mm×160mmにカットしたサンプル2枚を裏面同士で貼り合わせ、端面をアルミテープでシールして検体とします(消臭有効面積=600cm<sup>2</sup>)。試験袋に検体1枚を入れ、空気3ℓと試験ガスを注入し、所定の初期濃度とします。

10分、1時間、2時間、3時間、24時間後にガス濃度を検知管で測定します。サンプルを用いずに同様の評価を行い空試験とします。

# ルームプラス (スクエア) 特殊掛率品

汚れに強く、テキスタイルの表層を持つフロアタイルです。

標準価格 (税別) **9,400** 円/㎡ 2,350円/枚 (枚売可)

■ 3.0mm厚

■ 500×500mm

■ 21.0kg/ケース(重量)

■ 梱包 1ケース **16**枚入り(約4.0㎡)

■ 接着剤

一般工法：AR・PC-2 耐湿工法：EP-300・WPX

■ 機能



- 独特な製品構造により、使用環境によって表面の損傷を生じる場合があります。  
重歩行スペースには適しませんのでお含みおきください。
- パーナーは表面から当てないでください。
- メンテナンス方法に関しましては、P.559をご参照ください。
- 取扱上のご注意は必ずP.568をご確認ください。

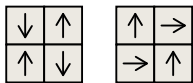
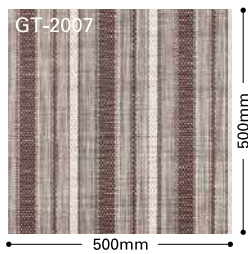

リバース貼り 市松貼り

※GT-2007~2009は  
リバース貼り、市松貼りを  
おすすめします。

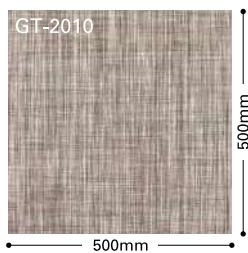

市松貼り

※GT-2010~2013は  
市松貼りをおすすめします。



GT-2007 (GT-8007)

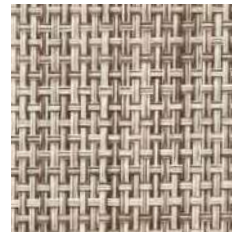

GT-2010 (GT-8010)

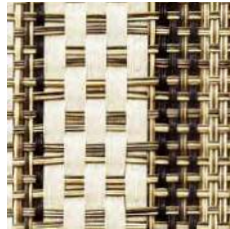

GT-2008 (GT-8008)

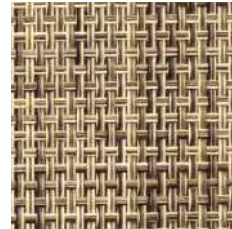

GT-2011 (GT-8011)

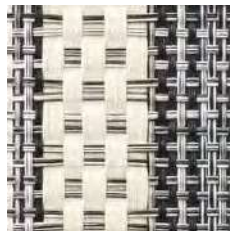

GT-2009 (GT-8009)

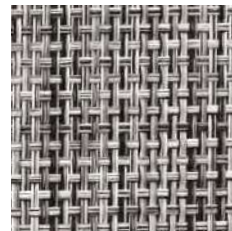

GT-2012 (GT-8012)

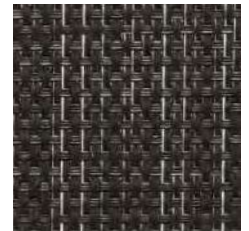

GT-2013 (GT-8013)



GT-2008・2011

プレーン (シート・タイル)



GT-2014-R  
(GT-8014-R)  
GT-2018-T  
(GT-8018-T)



GT-2016-R  
(GT-8016-R)  
GT-2020-T  
(GT-8020-T)



GT-2017-R  
(GT-8017-R)  
GT-2021-T  
(GT-8021-T)



GT-2015-R  
(GT-8015-R)  
GT-2019-T  
(GT-8019-T)



GT-2021-T

ライン (シート・タイル)



GT-2022-R  
(GT-8022-R)  
GT-2025-T  
(GT-8025-T)



GT-2023-R  
(GT-8023-R)  
GT-2026-T  
(GT-8026-T)



GT-2024-R  
(GT-8024-R)  
GT-2027-T  
(GT-8027-T)



ココフロア

ビニルと織物が融合した床材。

シートとタイルの2種類を取り揃えています。 **特殊掛率品**

長尺シート

標準価格 (税別) **8,300** 円/m<sup>2</sup> **16,600** 円/m

■ 3.0mm厚 MADE IN BELGIUM

■ 200cm巾

■ 6.0kg/m (重量)

■ 接着剤

一般工法：AR・PC-2 耐湿工法：EP-300・WPX

■ 機能



耐次亜塩素酸

● ジョイントはパーフェクトシーム(液またはジェル)で溶接してください。

タイル

標準価格 (税別) **9,300** 円/m<sup>2</sup> **2,325** 円/枚(枚売可)

■ 3.2mm厚 MADE IN BELGIUM

■ 500×500mm

■ 16.0kg/ケース (重量)

■ 梱包 1ケース 16枚入り(約4.0m<sup>2</sup>)

■ 接着剤

一般工法：AR・PC-2 耐湿工法：EP-300・WPX

ピールアップ工法：GTS

■ 機能



耐次亜塩素酸

● 市松貼りで施工してください。

● 独特な製品構造により、使用環境によって表面の損傷を生じる場合があります。

重歩行スペースには適しませんのでお含みおきください。

● ワックスによるメンテナンスはできません。

● 湿気や水が長期間にわたり影響を及ぼす場所への施工は避けください。

アルカリ性の水分により塩ビ樹脂に含まれる可塑剤が加水分解し、異臭が発生する場合があります。施工前に下地水分をご確認ください。

● 長尺シートは施工前に24時間以上現場で仮敷きを行ってください。タイルは箱から出して平坦な場所で積み重ね、24時間以上室温になじませてください。

● メンテナンス方法に関しましては、P.559をご参照ください。

● 取扱上のご注意は必ずP.568をご確認ください。

## カルモマーブル

落ち着いたカラーのマーブル柄です。

■ 種類 FT 複層ビニル床タイル

標準価格 (税別) **3,900** 円/㎡ **363** 円/枚 (枚売可)

■ 2.0mm厚

■ 304.8×304.8mm

■ 17.0kg/ケース(重量)

■ 梱包 1ケース 50枚入り(約4.65㎡)

■ 接着剤

一般工法：AR・PC-2 耐湿工法：EP-300・WPX

■ 機能



● 取扱上のご注意は必ずP.568をご確認ください。



JK-2001 (JK-8001)



JK-2002 (JK-8002)



JK-2003 (JK-8003)



JK-2001

## メイプル

穏やかな木目で使いやすいメイプル柄です。

■ 種類 FT 複層ビニル床タイル

標準価格 (税別) **3,900** 円/㎡ **17,400** 円/ケース(ケース売)

■ 2.0mm厚

■ 152.4×914.4mm

■ 16.0kg/ケース(重量)

■ 梱包 1ケース 32枚入り(約4.46㎡)

■ 接着剤

一般工法：AR・PC-2 耐湿工法：EP-300・WPX

■ 機能



● 取扱上のご注意は必ずP.568をご確認ください。



JK-2004 (JK-8004)



JK-2005 (JK-8005)



JK-2004



**JK-2006**  
(JK-8006)



JK-2006

## ホワイトマーブル

清潔感のある使いやすいホワイト系マーブル柄です。

■ 種類 **FT 複層ビニル床タイル**

標準価格 (税別) **3,900** 円/m<sup>2</sup> **363**円/枚(枚売可)

■ 2.0mm厚 ■ 機能

■ 304.8×304.8mm

■ 17.0kg/ケース(重量)

■ 梱包 1ケース **50**枚入り  
(約4.65m<sup>2</sup>)



■ 接着剤

一般工法：AR・PC-2 耐湿工法：EP-300・WPX

● 取扱上のご注意は必ずP.568をご確認ください。



**JK-2007** (JK-8007)



**JK-2009** (JK-8009)



**JK-2008** (JK-8008)

## オーク

王道で使いやすいオーク柄です。

■ 種類 **FT 複層ビニル床タイル**

標準価格 (税別) **3,900** 円/m<sup>2</sup> **17,120**円/ケース(ケース売)

■ 2.0mm厚 ■ 機能

■ 100×914.4mm

■ 16.0kg/ケース(重量)

■ 梱包 1ケース **48**枚入り  
(約4.39m<sup>2</sup>)



■ 接着剤

一般工法：AR・PC-2 耐湿工法：EP-300・WPX

● 取扱上のご注意は必ずP.568をご確認ください。

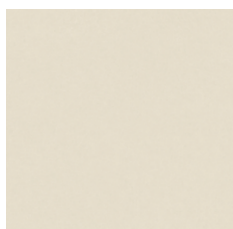

**JK-2010**  
(JK-8010)

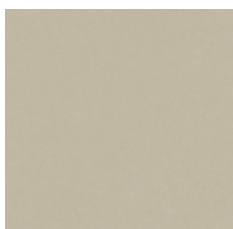

**JK-2011**  
(JK-8011)

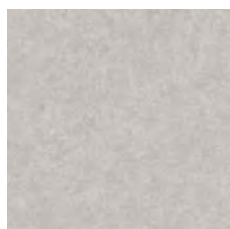

**JK-2012**  
(JK-8012)

## コルトナ

マットで落ち着いたカラーの無地調柄です。

■ 種類 **FT 複層ビニル床タイル**

標準価格 (税別) **3,900** 円/m<sup>2</sup> **363**円/枚(枚売可)

■ 2.0mm厚 ■ 機能

■ 304.8×304.8mm

■ 17.0kg/ケース(重量)

■ 梱包 1ケース **50**枚入り  
(約4.65m<sup>2</sup>)



■ 接着剤

一般工法：AR・PC-2 耐湿工法：EP-300・WPX

● 取扱上のご注意は必ずP.568をご確認ください。



**JK-2013** (JK-8013)



**JK-2015** (JK-8015)



**JK-2014** (JK-8014)

## ウォルナット

ランダムな濃淡や縞模様が特長のウォルナット柄です。

■ 種類 **FT 複層ビニル床タイル**

標準価格 (税別) **3,900** 円/m<sup>2</sup> **17,400**円/ケース(ケース売)

■ 2.0mm厚 ■ 機能

■ 152.4×914.4mm

■ 16.0kg/ケース(重量)

■ 梱包 1ケース **32**枚入り  
(約4.46m<sup>2</sup>)



■ 接着剤

一般工法：AR・PC-2 耐湿工法：EP-300・WPX

● 取扱上のご注意は必ずP.568をご確認ください。

## 表面クリア層が優れた耐久性を実現

「表面クリア層」をもうけ、摩耗やキズ、汚れに強い耐久性の高いフロアタイル。  
住宅だけでなく、商業施設や事務所にも安心してお使いいただけます。



### POINT - 1

#### 摩耗に強い

テーパー摩耗試験機を使用し、それぞれ3,000回転後までの状態を確認しました。

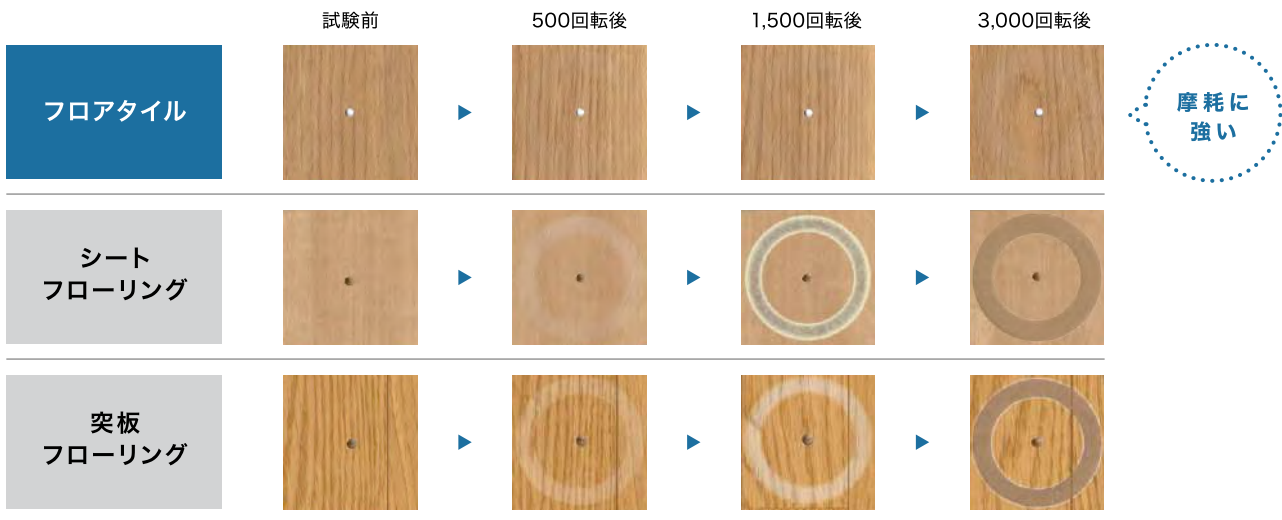

### POINT - 2

#### 傷つきにくい

金属板を50cmの高さから落下させ、傷のつき具合を確認しました。



### POINT - 3

#### 汚れにくい

それぞれの汚れを付着させ、24時間後に中性洗剤を含ませた布で拭き取り、表面の状態を観察しました。





重ね貼りに関する  
施工要領書はこちら

## 賃貸物件の入居者様、オーナー様、施工会社様、管理会社様。 ステークホルダー全体にメリットをもたらす「フロアタイル」。

### 施工会社様インタビュー

既存のフローリングの上に「フロアタイル」を重ね貼りする物件が年々増えています。

フローリングを剥がさずに済むので工事音が静かで、工事中に他の入居者様とのトラブルになることがほとんどありません。部分的な貼り替えも可能でメンテナンスがしやすいことも良いですね。

弊社では、工事だけではなく、リフォーム内容の提案も行っていますが、オーナー様にとって、床材が長持ちすることは家賃や即入居にも直結するので、費用対効果の高い「フロアタイル」は非常に喜んでいただいています。



After



After

#### 施工会社様観点でのご使用メリット

1

フローリングの上に  
**重ね貼りが可能**

2

部分貼り替えができるから  
**施工が簡易**

3

施工時に  
**静かで汚れづらい**

Tomohiko Sato

有限会社日設 代表取締役  
Rent House Improvement  
佐藤 友彦 様

RHI



フロアタイル  
リフォーム・OT

### 管理会社様インタビュー

耐久性の高い「フロアタイル」は費用対効果に優れています。

「フロアタイル」は、デザインやカラーバリエーションが豊富で、時代に合ったリフォームがしやすいのが良いですね。

それと、賃貸物件では、退去時の室内の損耗状態によって費用が発生する可能性があるため、耐久性や傷みにくさも重要なポイントです。その点、耐久性の高いフロアタイルは家具等の置き跡が残りにくいため、入居者様にも安心して生活していただけます。重ね貼りを行うことで、室内扉等との干渉が懸念点となりますが、必要に応じて建具のカットを行い解決しています。



Before

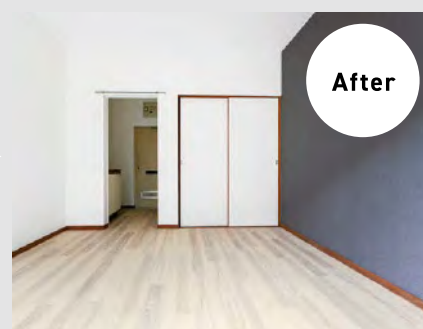

After

#### 管理会社様観点でのご使用メリット

1

時代やニーズに合わせて  
**雰囲気を変えやすい**

2

耐久性が高く  
**費用対効果が高い**

3

家具の置き跡が残りにくく  
**退去時に安心**

Tsuyoshi Nagai

株式会社ミニテック 岡崎支店 係長  
永井 豪 様



# アンダーレイ

特殊掛率品

住宅専用のフロアタイル下地クッション材です。

標準価格 (税別) **3,890** 円/㎡ **36,900** 円/巻

- 5.0mm厚
- 95cm巾×10m巻
- 25.0kg/巻

● 取扱上のご注意は必ずP.568をご確認ください。

## 選択・使用上のご注意

- 住宅専用です(土足使用は避けください)。
- 仕上材のフロアタイルは面取り・R目地仕上・ラフ目地加工の商品のみ施工可能です。
- クッション性のある下地にアンダーレイを施工することはできません。
- 重量物を長時間置くとへこみ跡が残ってしまいますので、あらかじめ当て板をしてください。
- キャスター等による耐動荷重については、事前のテスト施工をお願いいたします。
- アンダーレイの柔軟性により仕上材のジョイントに負荷が加わり、段差や突き上げ等の不具合を起こす可能性がありますので、十分に施工環境や条件をお確かめのうえご使用ください。

## 施工上のご注意

- アンダーレイ貼付け後、貼付可能時間内にローラーがけを行い、エアやシワを取り除いてください。
- アンダーレイ施工後24時間以上養生してから、仕上材を施工してください。
- アンダーレイと仕上材のジョイントが同じ位置にならないように調整してください。
- アンダーレイによる接着剤の吸い込みが生じる場合は多めの塗布をお願いします。
- パーフェクトコークなどの目地処理剤はひび割れを起こす可能性があります。
- 巻癖が強く残っている場合には、下図のように逆向きでの施工をお願いします。

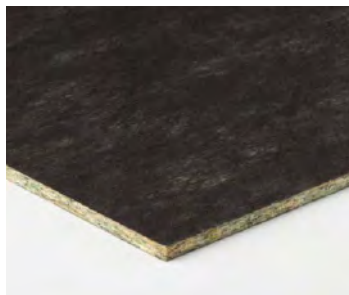
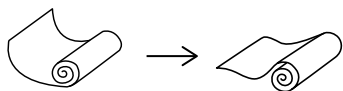

GTU-101

- 高い衝撃吸収力があります
- 歩行感が抜群です
- 音の発生を抑えます
- 保温性に優れます

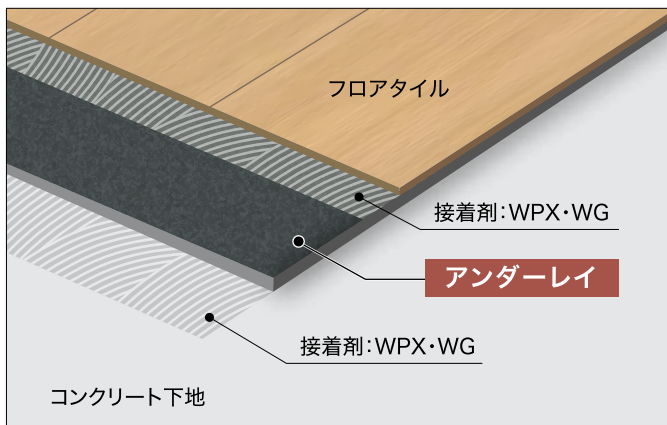

## ■ 衝撃吸収性・遮音性試験

	仕様	フロアタイルのみ	フロアタイル + アンダーレイ
	全厚		2.5mm
衝撃吸収性 (G値) JIS A 6519 準拠		151 (1,480)	106 (1,039)
遮音等級 (推定LL値) JIS A 1440-1 準拠		70	65



※上記の値は測定値であり保証値ではありません。品番により数値が異なります。  
※衝撃吸収性の ( ) 内の数値は2018年に改正されたJIS A 6519に基づき、硬さ(Gs)の単位を9.8m/s<sup>2</sup>に換算した値です。

床材の衝撃吸収性はG値(転倒衝突時の衝撃加速度)で表されます。  
G値が小さいほど衝撃が小さく、安全性に優れているといえます。

床材の遮音性は推定LL値で表されます。  
推定LL値が小さいほど階下に響く音が緩和されます。

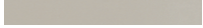

**2.5mm厚 3mm巾／5mm巾**

カラー

 MB-51-S 3mm巾	 MB-51-L 5mm巾
 MB-52-S 3mm巾	 MB-52-L 5mm巾
 MB-53-S 3mm巾	 MB-53-L 5mm巾
 MB-54-S 3mm巾	 MB-54-L 5mm巾
 MB-55-S 3mm巾	 MB-55-L 5mm巾
 MB-56-S 3mm巾	 MB-56-L 5mm巾
 MB-57-S 3mm巾	 MB-57-L 5mm巾

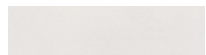

**2.5mm厚 10mm巾**

カラー

 MB-61 10mm巾	 MB-63 10mm巾
 MB-62 10mm巾	

**2.5～3mm厚 5mm巾**

カラー

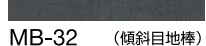
 MB-31 (傾斜目地棒)	
 MB-32 (傾斜目地棒)	■ 3mm厚と2.5mm厚の タイルをとなり合わせに する際にご使用ください。

目地棒  
**MB-51～57**

**2.5mm厚**

巾	長さ	厚み	標準価格/税別
S 3mm	930mm	2.5mm	9,500円/ケース(50本入)
L 5mm	930mm	2.5mm	12,000円/ケース(50本入)

- ご注文の際は必ず品番・種類・サイズをご指定のうえ、ケース単位でお願いします。
- 取扱上のご注意は必ずP.568をご確認ください。

目地棒  
**MB-61～63**

**2.5mm厚**

巾	長さ	厚み	標準価格/税別
10mm	930mm	2.5mm	17,700円/ケース(50本入)

- ご注文の際は必ず品番・種類・サイズをご指定のうえ、ケース単位でお願いします。
- 取扱上のご注意は必ずP.568をご確認ください。

傾斜目地棒  
**MB-31～32**

**2.5～3mm厚**

巾	長さ	厚み	標準価格/税別
5mm	930mm	2.5～3mm	13,200円/ケース(50本入)

- ご注文の際は必ず品番・種類・サイズをご指定のうえ、ケース単位でお願いします。
- 取扱上のご注意は必ずP.568をご確認ください。



IS-2074-C MB-55-S

# かんたんリフォームタイル「リフォルタ」

置敷きビニル床タイル

## REFORTA vol.4

### 1 貼りやすく、はがしやすい

ピールアップ型接着剤による置敷き施工ができます。はがす際にも下地を傷めず、部分貼り替えが容易です。

※ピールアップ工法に限ります。

### 2 既設の床に重ねて貼れる

既設のフローリングやクッションフロアなどの上から重ねて貼ることもできます。

※沈み込みの大きな下地には適しませんので、事前に施工可能かご確認ください。

### 3 優れた耐久性

表面クリア層は0.3mm。賃貸住宅だけでなく、商業施設や事務所にも安心してお使いいただけます。

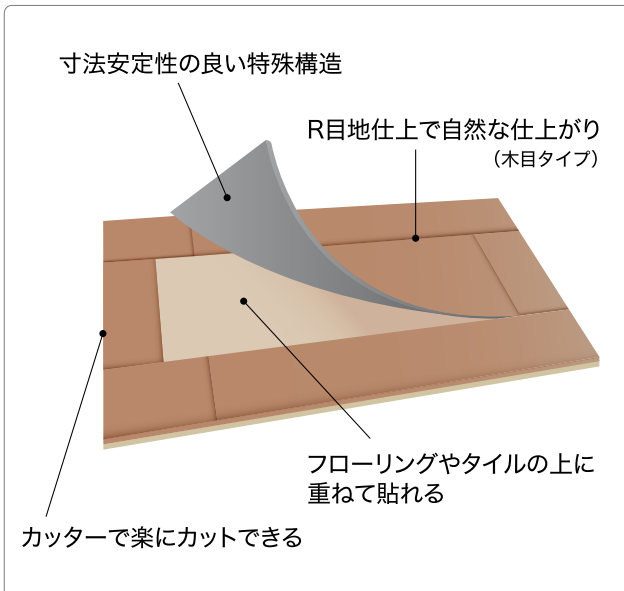

## リフォルタの性能

※各試験データは測定値であり、保証値ではありません。

### 寸法安定性に優れる

リフォルタは中間にガラス層が入った寸法変化に強い構造です。

断面図

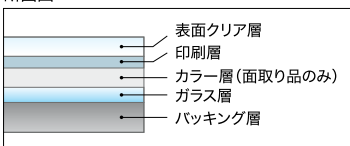

5°Cにおいて2枚のタイルを突き合わせピールアップ型接着剤で施工し、35°Cまで温度を上げタイルの状態を観察しました。

一般フロアタイル



リフォルタ

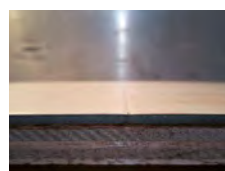

▶ リフォルタは寸法安定性に優れていることが確認できます。

### 摩耗に強い

テーバー摩耗試験機を使用し、それぞれ3,000回転後の状態を確認しました。



カラーフローリング

クッションフロア  
(1.8mm厚)

リフォルタ

### 傷つきにくい

金属板を50cmの高さから落下させ、傷の付き具合を確認しました。



カラーフローリング

クッションフロア  
(1.8mm厚)

リフォルタ

### 汚れにくい

それぞれの汚れを付着させ、24時間後に中性洗剤を含ませた布で拭き取り、表面の状態を観察しました。

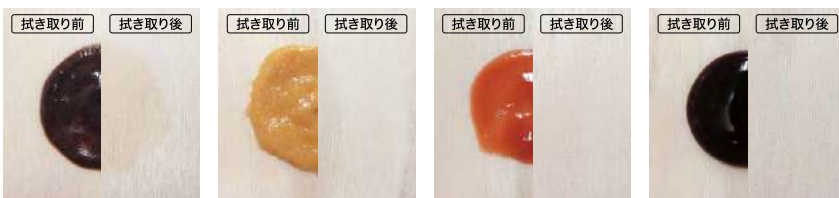

毛染め液

からし

ケチャップ

しょうゆ

### 防災性能



防災性能が認められています  
(防災性能試験番号:E1150113)。

## メイプル

穏やかな表情のメイプル柄です。

■ 種類 **FOB 薄形置敷きビニル床タイル**  
 標準価格 (税別) **6,300** 円/m<sup>2</sup> 19,320円/ケース(ケース売)

■ 3.0mm厚

■ 152.4×914.4mm

■ 16.0kg/ケース(重量)

■ 梱包 1ケース **22**枚入り(約3.07m<sup>2</sup>)

■ 接着剤 モルタル下地

一般工法: AR・PC-2 耐湿・床暖工法: EP-300・WPX

ピールアップ工法: GTS(塗布量100~150g/m<sup>2</sup>)

■ 機能



- 詳細な施工方法につきましては、P.547-548「リフォルタ施工説明」をご確認ください。
- 取扱上のご注意は必ずP.568をご確認ください。

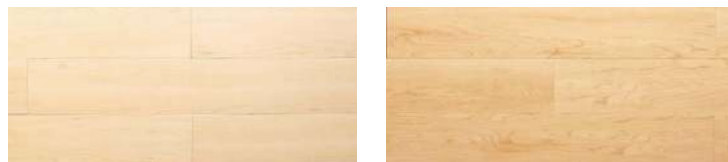

ET-801

ET-802



ET-802



ET-803

ET-804



ET-803

## ヨーロピアンオーク

柃目のすっきりとした表情と自然な濃淡のグラデーションが特長のオーク柄です。

■ 種類 **FOB 薄形置敷きビニル床タイル**  
 標準価格 (税別) **6,300** 円/m<sup>2</sup> 19,320円/ケース(ケース売)

■ 3.0mm厚

■ 152.4×914.4mm

■ 16.0kg/ケース(重量)

■ 梱包 1ケース **22**枚入り(約3.07m<sup>2</sup>)

■ 接着剤 モルタル下地

一般工法: AR・PC-2 耐湿・床暖工法: EP-300・WPX

ピールアップ工法: GTS(塗布量100~150g/m<sup>2</sup>)

■ 機能



- タイルごとに自然な色変化や濃淡差があります。
- 詳細な施工方法につきましては、P.547-548「リフォルタ施工説明」をご確認ください。
- 取扱上のご注意は必ずP.568をご確認ください。

# オーク

幅広い用途に対応するベーシックなオーク柄です。

■ 種類 **FOB 薄形置敷きビニル床タイル**

標準価格 (税別) **6,300** 円/㎡ 19,590円/ケース(ケース売)

■ 3.0mm厚

■ 100×914.4mm

■ 17.0kg/ケース(重量)

■ 梱包 1ケース **34**枚入り(約3.11㎡)

■ 接着剤 モルタル下地

一般工法：AR・PC-2 耐湿・床暖工法：EP-300・WPX

ピールアップ工法：GTS(塗布量100～150g/㎡)

■ 機能



- 詳細な施工方法につきましては、P.547-548「リフォルタ施工説明」をご確認ください。
- 取扱上のご注意は必ずP.568をご確認ください。



ET-805



ET-807



ET-806



ET-808



ET-805



ET-809

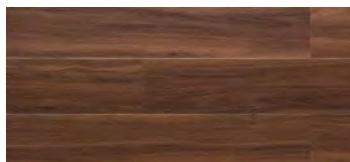

ET-812



ET-810



ET-813



ET-811



ET-814



ET-811

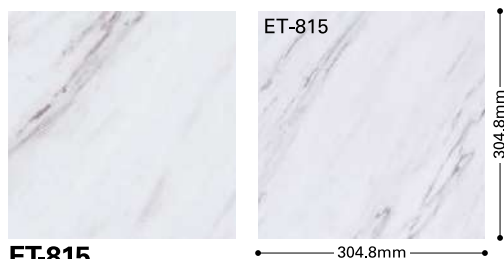

ET-815



ET-815

## ウォルナット

ホワイトから濃色まで取り揃えたウォルナット柄です。

■ 種類 **FOB 薄形置敷きビニル床タイル**  
 標準価格 (税別) **6,300** 円/m<sup>2</sup> 19,320円/ケース(ケース売)

■ **3.0mm**厚

■ **152.4×914.4mm**

■ **16.0kg**/ケース(重量)

■ 梱包 1ケース **22**枚入り(約3.07m<sup>2</sup>)

■ 接着剤 モルタル下地

一般工法: AR・PC-2 耐湿・床暖工法: EP-300・WPX

ピールアップ工法: GTS(塗布量100~150g/m<sup>2</sup>)

■ 機能



- 詳細な施工方法につきましては、P.547-548「リフォルタ施工説明」をご確認ください。
- 取扱上のご注意は必ずP.568をご確認ください。

## ビアンコ

住宅に使いやすいスクエアサイズの  
ホワイト系マーブル柄です。

■ 種類 **FOB 薄形置敷きビニル床タイル**  
 標準価格 (税別) **6,300** 円/m<sup>2</sup> 590円/枚(枚売可)

■ **3.0mm**厚

■ **304.8×304.8mm**

■ **18.0kg**/ケース(重量)

■ 梱包 1ケース **36**枚入り(約3.34m<sup>2</sup>)

■ 接着剤 モルタル下地

一般工法: AR・PC-2 耐湿・床暖工法: EP-300・WPX

ピールアップ工法: GTS(塗布量100~150g/m<sup>2</sup>)

■ 機能

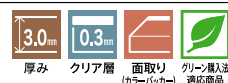

- 詳細な施工方法につきましては、P.547-548「リフォルタ施工説明」をご確認ください。
- 取扱上のご注意は必ずP.568をご確認ください。

# オンダガタライト

住宅に使いやすい穏やかな流れの石目柄です。

■ 種類 **FOB 薄形置敷きビニル床タイル**

標準価格 (税別) **6,300** 円/㎡ **860** 円/枚 (枚売可)

■ 3.0mm厚

■ 300×450mm

■ 17.5kg/ケース(重量)

■ 梱包 1ケース **24**枚入り(約3.24㎡)

■ 接着剤 モルタル下地

一般工法: AR・PC-2 耐湿・床暖工法: EP-300・WPX

ピールアップ工法: GTS(塗布量100~150g/m<sup>2</sup>)

■ 機能



- 詳細な施工方法につきましては、P.547-548「リフォルタ施工説明」をご確認ください。
- 取扱上のご注意は必ずP.568をご確認ください。



ET-816



ET-817



ET-816

# グランドマーブル

すっきりとした大理石柄です。

■ 種類 **FOB 薄形置敷きビニル床タイル**

標準価格 (税別) **6,300** 円/㎡ **1,320** 円/枚 (枚売可)

■ 3.0mm厚

■ 457.2×457.2mm

■ 18.0kg/ケース(重量)

■ 梱包 1ケース **16**枚入り(約3.34㎡)

■ 接着剤 モルタル下地

一般工法: AR・PC-2 耐湿・床暖工法: EP-300・WPX

ピールアップ工法: GTS(塗布量100~150g/m<sup>2</sup>)

■ 機能

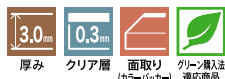

- 詳細な施工方法につきましては、P.547-548「リフォルタ施工説明」をご確認ください。
- 取扱上のご注意は必ずP.568をご確認ください。

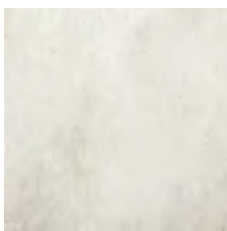

ET-818

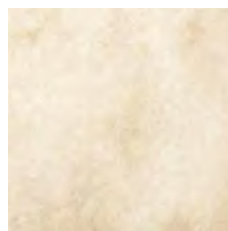

ET-819



ET-818

# ライムストーン

穏やかなサンド調の石目柄です。

■ 種類 **FOB 薄形置敷きビニル床タイル**

標準価格 (税別) **6,300** 円/㎡ **590** 円/枚 (枚売可)

■ 3.0mm厚

■ 304.8×304.8mm

■ 18.0kg/ケース(重量)

■ 梱包 1ケース **36**枚入り(約3.34㎡)

■ 接着剤 モルタル下地

一般工法: AR・PC-2 耐湿・床暖工法: EP-300・WPX

ピールアップ工法: GTS(塗布量100~150g/m<sup>2</sup>)

■ 機能



- 詳細な施工方法につきましては、P.547-548「リフォルタ施工説明」をご確認ください。
- 取扱上のご注意は必ずP.568をご確認ください。



ET-820

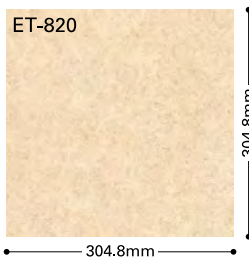

ET-820

フロアタイル  
リフォルタ・OT

# 施工部材

フロアタイル・リフォルタにお使いいただける見切材、框材があります。

## 見切材



断面図 (単位:mm)

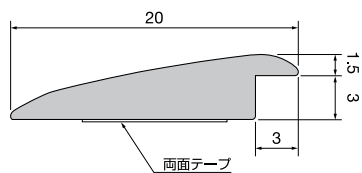

標準価格(税別) **1,700円/本**

サイズ：(幅)20×(高さ)4.5×(長さ)2100mm  
 基 材：ABS樹脂

※裏面の両面テープで仮止めし、ペンリライン瞬間(BB-546)で接着してください。

- タイルと各部材は色が異なる場合があります。
- 詳細な施工方法につきましては、P.547-548「リフォルタ施工説明」をご確認ください。
- 取扱上のご注意は必ずP.568をご確認ください。



▲ ETM-801 (FTM-801) (ET-801と近似色)  
 ▲ ETM-804 (FTM-804) (ET-804と近似色)  
 ▲ ETM-807 (FTM-807) (ET-807と近似色)  
 ▲ ETM-810 (FTM-810) (ET-810と近似色)  
 ▲ ETM-813 (FTM-813) (ET-813と近似色)  
 ▲ ETM-822 (FTM-822)



▲ ETM-802 (FTM-802) (ET-802と近似色)  
 ▲ ETM-805 (FTM-805) (ET-805と近似色)  
 ▲ ETM-808 (FTM-808) (ET-808と近似色)  
 ▲ ETM-811 (FTM-811) (ET-811と近似色)  
 ▲ ETM-814 (FTM-814) (ET-814と近似色)  
 ▲ ETM-823 (FTM-823)

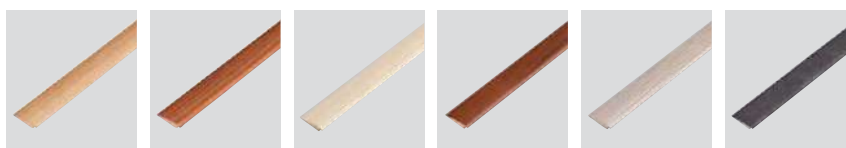

▲ ETM-803 (FTM-803) (ET-803と近似色)  
 ▲ ETM-806 (FTM-806) (ET-806と近似色)  
 ▲ ETM-809 (FTM-809) (ET-809と近似色)  
 ▲ ETM-812 (FTM-812) (ET-812と近似色)  
 ▲ ETM-821 (FTM-821) (ET-821と近似色)  
 ▲ ETM-824 (FTM-824)

## かまち 框材

断面図 (単位:mm)

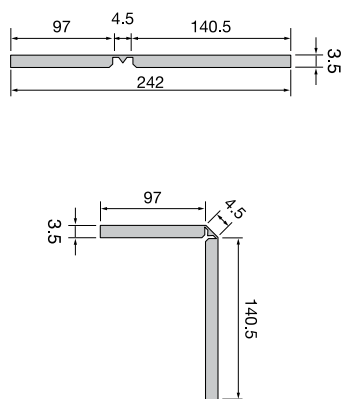

標準価格(税別) **13,300円/枚**

サイズ：(幅)242×(長さ)1950×(厚み)3.5mm  
 基 材：MDF

- タイルと各部材は色が異なる場合があります。
- 詳細な施工方法につきましては、P.547-548「リフォルタ施工説明」をご確認ください。
- 取扱上のご注意は必ずP.568をご確認ください。



▲ ETK-801 (FTK-801) (ET-801と近似色)  
 ▲ ETK-804 (FTK-804) (ET-804と近似色)  
 ▲ ETK-807 (FTK-807) (ET-807と近似色)  
 ▲ ETK-810 (FTK-810) (ET-810と近似色)  
 ▲ ETK-813 (FTK-813) (ET-813と近似色)  
 ▲ ETK-822 (FTK-822)



▲ ETK-802 (FTK-802) (ET-802と近似色)  
 ▲ ETK-805 (FTK-805) (ET-805と近似色)  
 ▲ ETK-808 (FTK-808) (ET-808と近似色)  
 ▲ ETK-811 (FTK-811) (ET-811と近似色)  
 ▲ ETK-814 (FTK-814) (ET-814と近似色)  
 ▲ ETK-823 (FTK-823)



▲ ETK-803 (FTK-803) (ET-803と近似色)  
 ▲ ETK-806 (FTK-806) (ET-806と近似色)  
 ▲ ETK-809 (FTK-809) (ET-809と近似色)  
 ▲ ETK-812 (FTK-812) (ET-812と近似色)  
 ▲ ETK-821 (FTK-821) (ET-821と近似色)  
 ▲ ETK-824 (FTK-824)



ETK-813 ET-813-820

施工が簡単で、貼り替えも素早くできるので、改修工事や二重床に最適です。

check!



### ピールアップ工法による置敷き施工ができます

#### 既存床や二重床に最適です

既存床や二重床の段差や隙間をカバーし、不陸が現れにくいタイルです。

#### パネルの段差

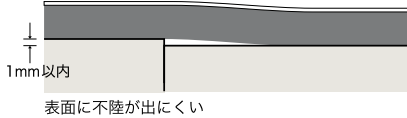

#### パネルの隙間

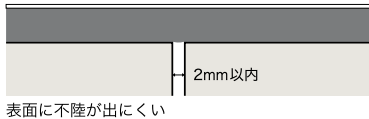

#### 寸法安定性に優れます

ガラス繊維を使用したバックングで温度変化による寸法変化が起りにくいので、置敷き施工が可能です。

		タテ	ヨコ	
5mm厚 (OT-5301~5352)	加熱による長さの変化率(%)	0.03	0.05	JIS A 1454
	熱膨張率(°C <sup>-1</sup> )	3.39 × 10 <sup>-5</sup>	5.35 × 10 <sup>-5</sup>	
4mm厚 (OT-4301~4329)	加熱による長さの変化率(%)	0.02	0.02	
	熱膨張率(°C <sup>-1</sup> )	3.89 × 10 <sup>-5</sup>	5.26 × 10 <sup>-5</sup>	

※上記の値は測定値であり保証値ではありません。

check!



### 全点帯電防止・防災・耐次亜塩素酸の性能があります



静電気による障害の防止を必要とする場所におすすめします。

	表面電気抵抗値(Ω)	体積電気抵抗値(Ω)	人体帯電圧(kv)
	JIS A 1454 準拠	JIS A 1454 準拠	JIS L 1021-16 準拠
5mm厚 (OT-5301~5352)	3.8 × 10 <sup>10</sup>	1.5 × 10 <sup>10</sup>	0.5
4mm厚 (OT-4301~4329)	6.3 × 10 <sup>9</sup>	2.4 × 10 <sup>9</sup>	0.3
一般ビニル床タイル	2.8 × 10 <sup>12</sup>	7.3 × 10 <sup>11</sup>	4.1

※上記の値は測定値であり保証値ではありません。(23°C 25%RH)  
※施工後は帯電防止ワックスの塗布をおすすめします。



防災性能が認められています。

防災性能試験番号:E1150182



次亜塩素酸ナトリウムに対して変色や劣化を起こしにくい床材です。

JIS A 1454 耐汚染性試験にて試験片に有効塩素濃度6%次亜塩素酸ナトリウムを滴下し、24時間放置した結果、表面に変化が見られませんでした。

check! 標準仕様



### ワックスフリーコーティングでメンテナンスが手軽に



ワックスをかけることなく美観を維持できます。わずらわしい通行止めや設置物の移動などが大幅に削減できます。



check!



### 環境にも配慮しています

#### OTのCO<sub>2</sub>排出量と再生材使用比率

製品名	厚み(mm)	CO <sub>2</sub> 排出量 <sup>※</sup> (kg-CO <sub>2</sub> e/m <sup>2</sup> )	再生材使用比率(%)
OT (置敷ビニル床タイル)	5mm厚 (OT-5301~5352)	16.1	42
	4mm厚 (OT-4301~4329)	12	41

※上記の値は算出値であり保証値ではありません。  
算出値は2023年5月時点のものです。

※自社算定ルールに基づき、原材料調達段階、生産段階、建設段階、廃棄リサイクル段階を対象としたLCA(ライフサイクルアセスメント)を実施しCO<sub>2</sub>排出量を算出しています。

『ワックスをかけることなく、美観を維持できる。』

# WF WAX FREE ワックスフリー コーティング

## point 1 高い防汚機能 [ワックスフリー]

ワックスフリーコーティングによって  
汚れがつきにくく、取れやすい。  
表面の拭き取りのみで汚れが除去できます。

### ■ ヒールマーク(靴底汚れ)付着・除去試験

試験方法：スネルカプセルテスターを用いたヒールマーク試験(5,000回転)を行い、拭き取り前と拭き取り後の汚れを観察した。

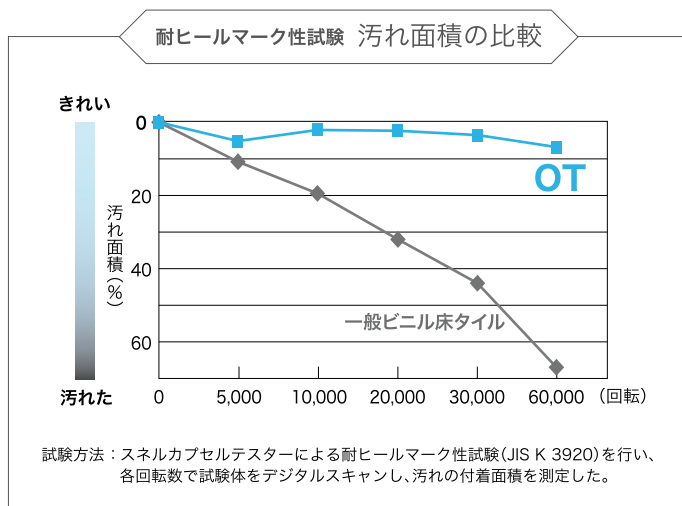
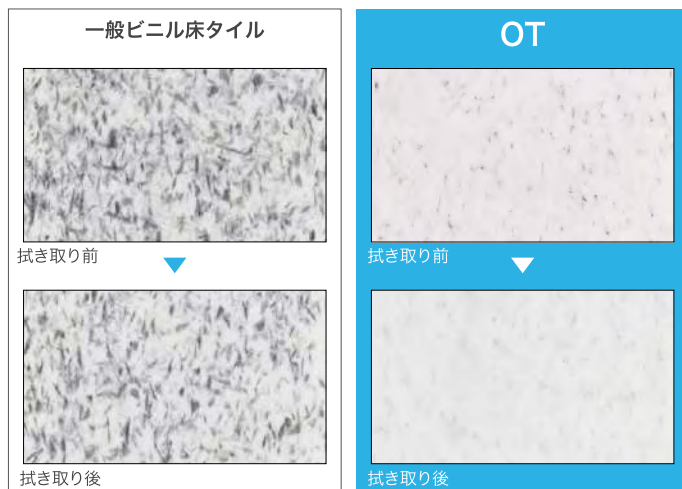

※上記の値は測定値であり保証値ではありません。

ワックスフリーコーティング

表面クリア層

印刷層

バックカー層

ガラス不織布

フロアタイル  
リフォルタ・OT

## point 2 環境負荷を低減

大量の汚水が発生するワックス剥離作業が不要。  
環境負荷の高い廃液(汚水・剥離剤など)を最小限に  
抑制します。

## point 3 メンテナンスコストを削減

ワックスフリーコーティングの寿命を通じてワックスがけ  
が不要となり、それに伴う時間と費用も削減できます。

### ■ ワックスメンテナンスサイクル例

	施工	6ヶ月		12ヶ月		18ヶ月	
一般品	ワックス	ワックス	ワックス	ワックス	ワックス	ワックス	ワックス
ワックスフリーコーティング	ワックスがけ不要!						

※上記は一例であり、使用環境により内容は異なります。

- ワックスフリーコーティングには、摩耗による寿命があります。
- 日常メンテナンスは必ず行ってください。
- ワックスメンテナンスへの切り替えも可能です。

※メンテナンス方法の詳細に関しては、P.553～557をご覧ください。

# ミルトバーチ

穏やかでリラックス感のあるバーチ柄です。

■ 種類 **FOA 置敷きビニル床タイル**

標準価格 (税別) **9,200** 円/㎡ **18,400** 円/ケース(ケース売)

■ 5.0mm厚

■ 166.7×1000mm

■ 17.0kg/ケース(重量)

■ 梱包 1ケース 12枚入り(約2.0㎡)

■ 接着剤

モルタル下地 ピールアップ工法：GT

OAフロア下地 ピールアップ工法：GT・GTS

■ 機能



- タイルごとに自然な色変化や濃淡差があります。
- 詳細な施工方法につきましては、P.549「OT施工説明」をご確認ください。
- 取扱上のご注意は必ずP.568をご確認ください。

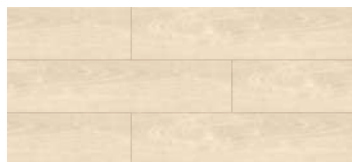

OT-5301



OT-5302

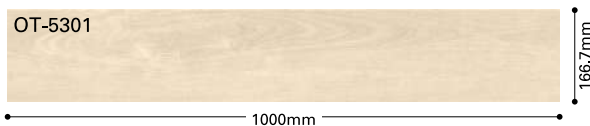

フロアタイル  
リフォルタ・OT



OT-5302 NTP-71004(CARPET TILE)

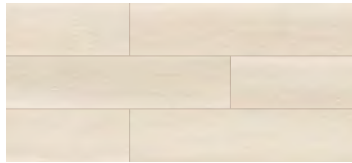

OT-5303



OT-5307



OT-5304



OT-5308

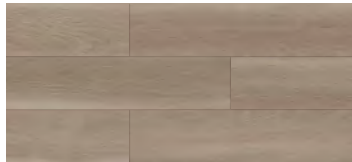

OT-5305



OT-5309

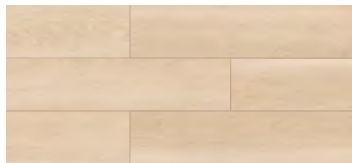

OT-5306



OT-5310



OT-5308 NTH-82012・82013 (CARPET TILE)

## プリマオーク

スッキリとした表情がベーシックに使いやすい  
多配色のオーク柄です。

■ 種類 **FOA 置敷きビニル床タイル**

標準価格 (税別) **9,200** 円/㎡ 18,400円/ケース(ケース売)

■ 5.0mm厚

■ 166.7×1000mm

■ 17.0kg/ケース(重量)

■ 梱包 1ケース 12枚入り(約2.0㎡)

■ 接着剤

モルタル下地 ピールアップ工法：GT

OAフロア下地 ピールアップ工法：GT・GTS

■ 機能



- タイルごとに自然な色変化や濃淡差があります。
- 詳細な施工方法につきましては、P.549「OT施工説明」をご確認ください。
- 取扱上のご注意は必ずP.568をご確認ください。

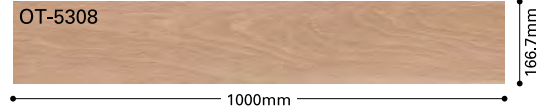

# イーズヘリンボーン

左柄と右柄を組み合わせることで、  
手軽にフレンチヘリンボーン貼りが再現できます。

■ 種類	FOA 置敷きビニル床タイル
標準価格 (税別)	<b>9,200</b> 円/㎡ <small>23,000円/ケース(ケース売)</small>
■ 5.0mm厚	
■ 250×1000mm	
■ 22.0kg/ケース(重量)	
■ 梱包	1ケース 10枚入り(約2.5㎡)
■ 接着剤	
モルタル下地	ピールアップ工法：GT
OAフロア下地	ピールアップ工法：GT・GTS



- タイルごとに自然な色変化や濃淡差があります。
- ご注文の際は左右の柄にご注意ください。
- 左右の柄で色が正確に合わない場合があります。
- 詳細な施工方法につきましては、P.549「OT施工説明」をご確認ください。
- 取扱上のご注意は必ずP.568をご確認ください。

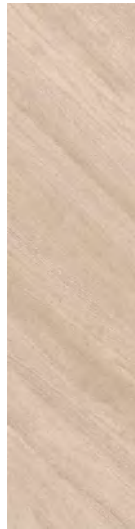

左柄  
OT-5311



右柄  
OT-5312

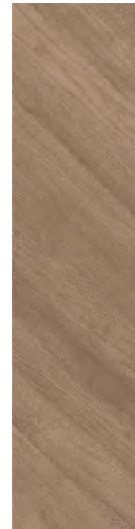

左柄  
OT-5313

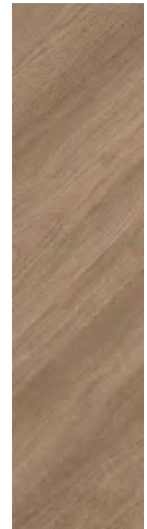

右柄  
OT-5314

イーズヘリンボーンは[左柄]と[右柄]があります。  
それぞれ品番が異なりますのでご注意ください。

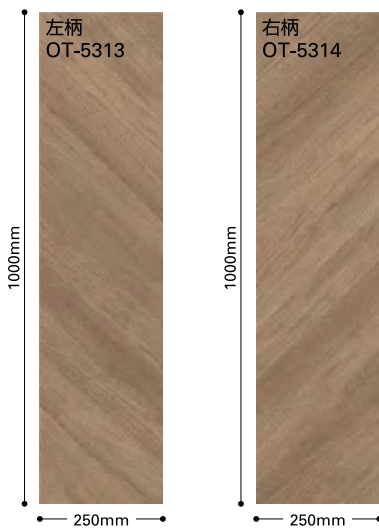

OT-5313・5314・5345  
NTH-71401 (CARPET TILE)



OT-5315

OT-5316

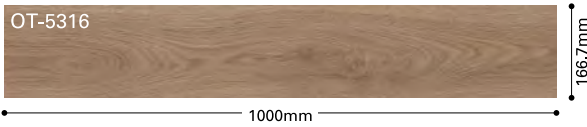

OT-5315 NTP-70801 (CARPET TILE)

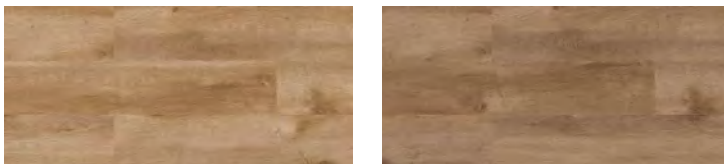

OT-5317

OT-5318

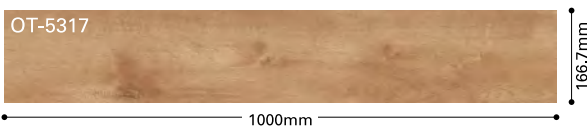

OT-5318 NTP-71001 (CARPET TILE)

## ルチアオーク

タイルごとの色変化やグレイッシュなカラーがトレンド感のあるオーク柄です。

■ 種類 **FOA 置敷きビニル床タイル**

標準価格 (税別) **9,200** 円/㎡ 18,400円/ケース(ケース売)

■ **5.0mm**厚

■ **166.7×1000mm**

■ **17.0kg/ケース**(重量)

■ 梱包 1ケース **12枚**入り(約2.0㎡)

■ 接着剤

モルタル下地 ピールアップ工法：GT

OAフロア下地 ピールアップ工法：GT・GTS

■ 機能



- タイルごとに自然な色変化や濃淡差があります。
- 詳細な施工方法につきましては、P.549「OT施工説明」をご確認ください。
- 取扱上のご注意は必ずP.568をご確認ください。

## シエラオーク

穏やかな節や板目の表情でリラックス感のあるオーク柄です。

■ 種類 **FOA 置敷きビニル床タイル**

標準価格 (税別) **9,200** 円/㎡ 18,400円/ケース(ケース売)

■ **5.0mm**厚

■ **166.7×1000mm**

■ **17.0kg/ケース**(重量)

■ 梱包 1ケース **12枚**入り(約2.0㎡)

■ 接着剤

モルタル下地 ピールアップ工法：GT

OAフロア下地 ピールアップ工法：GT・GTS

■ 機能



- タイルごとに自然な色変化や濃淡差があります。
- 詳細な施工方法につきましては、P.549「OT施工説明」をご確認ください。
- 取扱上のご注意は必ずP.568をご確認ください。

## ラフィネオーク

杢目をメインにすっきり構成したオーク柄。  
グレイッシュながらも色変化を含んだ3配色。

■ 種類 **FOA 置敷きビニル床タイル**

標準価格 (税別) **9,200** 円/㎡ **18,400** 円/ケース(ケース売)

■ 5.0mm厚

■ 166.7×1000mm

■ 17.0kg/ケース(重量)

■ 梱包 1ケース 12枚入り(約2.0㎡)

■ 接着剤

モルタル下地 ピールアップ工法：GT

OAフロア下地 ピールアップ工法：GT・GTS

■ 機能



- タイルごとに自然な色変化や濃淡差があります。
- 詳細な施工方法につきましては、P.549「OT施工説明」をご確認ください。
- 取扱上のご注意は必ずP.568をご確認ください。

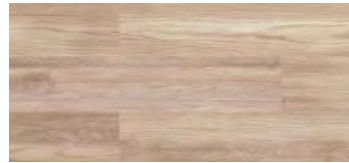

OT-5319

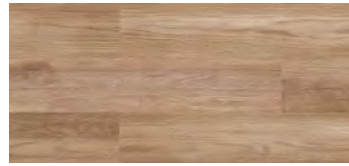

OT-5320

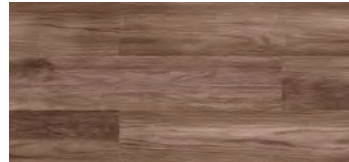

OT-5321



OT-5320  
NTH-872 (CARPET TILE)

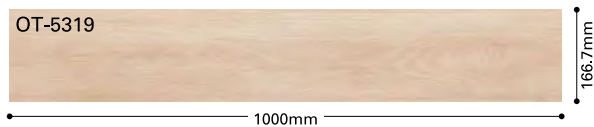

## アップルウッド

大胆な色変化が特徴のアップル柄。  
赤みの色合いと縞模様で表情豊かな床面に。

■ 種類 **FOA 置敷きビニル床タイル**

標準価格 (税別) **9,200** 円/㎡ **18,400** 円/ケース(ケース売)

■ 5.0mm厚

■ 166.7×1000mm

■ 17.0kg/ケース(重量)

■ 梱包 1ケース 12枚入り(約2.0㎡)

■ 接着剤

モルタル下地 ピールアップ工法：GT

OAフロア下地 ピールアップ工法：GT・GTS

■ 機能



- タイルごとに自然な色変化や濃淡差があります。
- 詳細な施工方法につきましては、P.549「OT施工説明」をご確認ください。
- 取扱上のご注意は必ずP.568をご確認ください。

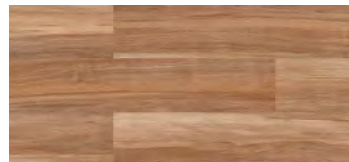

OT-5322



OT-5322 NTP-70802・70803 (CARPET TILE)



OT-5323



OT-5324



OT-5325

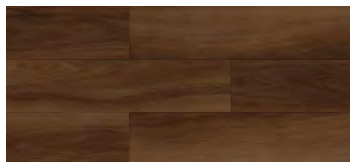

OT-5326

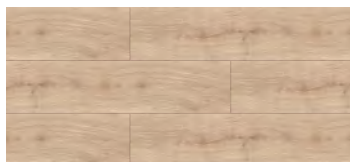
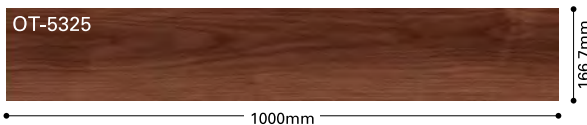
OT-5323  
NTH-70606 (CARPET TILE)

OT-5327

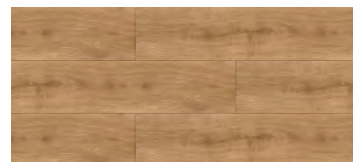

OT-5328



OT-5328 NTH-70303

## ドライウォルナット

ゆったりとした流れ模様が高級感漂う  
ウォルナット柄です。

■ 種類 **FOA 置敷きビニル床タイル**

標準価格 (税別) **9,200** 円/㎡ 18,400円/ケース(ケース売)

■ 5.0mm厚

■ 166.7×1000mm

■ 17.0kg/ケース(重量)

■ 梱包 1ケース 12枚入り(約2.0㎡)

■ 接着剤

モルタル下地 ピールアップ工法：GT

OAフロア下地 ピールアップ工法：GT・GTS

■ 機能



- タイルごとに自然な色変化や濃淡差があります。
- 詳細な施工方法につきましては、P.549「OT施工説明」をご確認ください。
- 取扱上のご注意は必ずP.568をご確認ください。

## ワイドオーク

程よい節や板目の模様がカジュアルで使いやすい  
オーク柄です。

■ 種類 **FOA 置敷きビニル床タイル**

標準価格 (税別) **9,200** 円/㎡ 23,000円/ケース(ケース売)

■ 5.0mm厚

■ 250×1000mm

■ 22.0kg/ケース(重量)

■ 梱包 1ケース 10枚入り(約2.5㎡)

■ 接着剤

モルタル下地 ピールアップ工法：GT

OAフロア下地 ピールアップ工法：GT・GTS

■ 機能



- タイルごとに自然な色変化や濃淡差があります。
- 詳細な施工方法につきましては、P.549「OT施工説明」をご確認ください。
- 取扱上のご注意は必ずP.568をご確認ください。



## チェスターオーク

無垢材のようなナチュラルな表情が特長のオーク柄です。

■ 種類 **FOA 置敷きビニル床タイル**

標準価格 (税別) **9,200** 円/㎡ **18,400** 円/ケース(ケース売)

■ 5.0mm厚

■ 166.7×1000mm

■ 17.0kg/ケース(重量)

■ 梱包 1ケース 12枚入り(約2.0㎡)

■ 接着剤

モルタル下地 ピールアップ工法：GT

OAフロア下地 ピールアップ工法：GT・GTS

■ 機能



- タイルごとに自然な色変化や濃淡差があります。
- 詳細な施工方法につきましては、P.549「OT施工説明」をご確認ください。
- 取扱上のご注意は必ずP.568をご確認ください。



OT-5329



OT-5330



OT-5330・5347

## カーボオーク

白目止めによる乾いた木目の質感を表現したオーク柄です。

■ 種類 **FOA 置敷きビニル床タイル**

標準価格 (税別) **9,200** 円/㎡ **18,400** 円/ケース(ケース売)

■ 5.0mm厚

■ 166.7×1000mm

■ 17.0kg/ケース(重量)

■ 梱包 1ケース 12枚入り(約2.0㎡)

■ 接着剤

モルタル下地 ピールアップ工法：GT

OAフロア下地 ピールアップ工法：GT・GTS

■ 機能



- タイルごとに自然な色変化や濃淡差があります。
- 詳細な施工方法につきましては、P.549「OT施工説明」をご確認ください。
- 取扱上のご注意は必ずP.568をご確認ください。

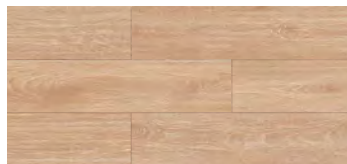

OT-5331

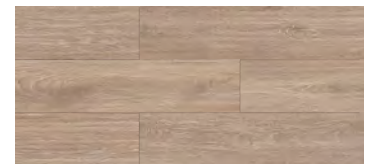

OT-5332

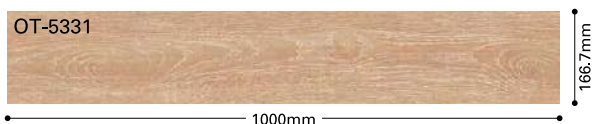

OT-5332 NTH-70605 (CARPET TILE)



OT-5333

OT-5334

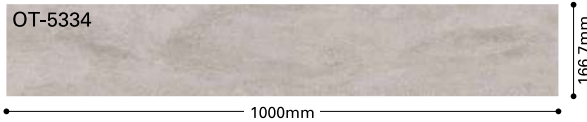

OT-5333 DT-4261 (CARPET TILE)

## ミックスストーン

複数のストーンが混ざったプランクタイプの石目柄です。

■ 種類 **FOA 置敷きビニル床タイル**

標準価格 (税別) **9,200** 円/㎡ **18,400** 円/ケース(ケース売)

■ **5.0**mm厚

■ **166.7×1000**mm

■ **17.0**kg/ケース(重量)

■ 梱包 1ケース **12**枚入り(約2.0㎡)

■ 接着剤

モルタル下地 ピールアップ工法：GT

OAフロア下地 ピールアップ工法：GT・GTS

■ 機能



- タイルごとに大きな色変化や濃淡差があります。
- ケース内のタイルの色柄に偏りが生じる場合がありますのでお含みおきください。
- 詳細な施工方法につきましては、P.549「OT施工説明」をご確認ください。
- 取扱上のご注意は必ずP.568をご確認ください。



OT-5335

OT-5336

OT-5337



OT-5337

## スレート

色の抑揚を抑えたマットなスレート柄です。

■ 種類 **FOA 置敷きビニル床タイル**

標準価格 (税別) **9,200** 円/㎡ **2,300** 円/枚(枚売可)

■ **5.0**mm厚

■ **500×500**mm

■ **22.0**kg/ケース(重量)

■ 梱包 1ケース **10**枚入り(約2.5㎡)

■ 接着剤

モルタル下地 ピールアップ工法：GT

OAフロア下地 ピールアップ工法：GT・GTS

■ 機能



- 詳細な施工方法につきましては、P.549「OT施工説明」をご確認ください。
- 取扱上のご注意は必ずP.568をご確認ください。



## プレジーン

渦のような流れ模様が特長のストーンタイルです。

■ 種類 **FOA 置敷きビニル床タイル**  
 標準価格 (税別) **9,200** 円/㎡ **23,000** 円/ケース(ケース売)

■ 5.0mm厚  
 ■ 333.3×500mm  
 ■ 22.0kg/ケース(重量)

■ 梱包 1ケース 15枚入り(約2.5㎡)

■ 接着剤  
 モルタル下地 ピールアップ工法：GT  
 OAフロア下地 ピールアップ工法：GT・GTS

■ 機能      

- タイルごとに自然な色変化や濃淡差があります。
- 詳細な施工方法につきましては、P.549「OT施工説明」をご確認ください。
- 取扱上のご注意は必ずP.568をご確認ください。



OT-5338



OT-5339



OT-5338

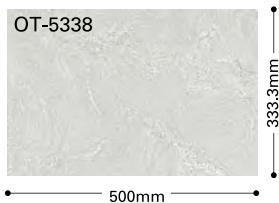

## ラージコンクリート

程よいムラ感がリアルな大判サイズのモルタル柄です。

■ 種類 **FOA 置敷きビニル床タイル**  
 標準価格 (税別) **12,100** 円/㎡ **24,200** 円/ケース(ケース売)

■ 5.0mm厚  
 ■ 1000×1000mm  
 ■ 18.0kg/ケース(重量)

■ 梱包 1ケース 2枚入り(約2.0㎡)

■ 接着剤  
 モルタル下地 ピールアップ工法：GT  
 OAフロア下地 ピールアップ工法：GT・GTS

■ 機能      

- タイルごとに自然な色変化や濃淡差があります。
- 詳細な施工方法につきましては、P.549「OT施工説明」をご確認ください。
- 取扱上のご注意は必ずP.568をご確認ください。



OT-5340

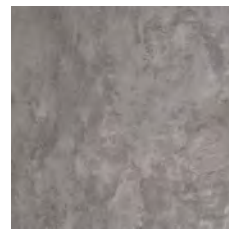

OT-5341



OT-5342



OT-5340・5306



※市松貼りをおすすめします。



OT-5343



OT-5344



OT-5344 DT-78504 (CARPET TILE)

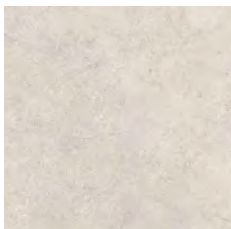

OT-5345

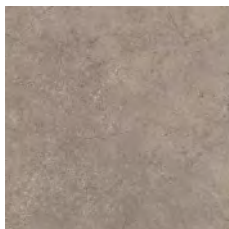

OT-5346

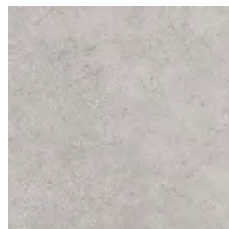

OT-5347



OT-5345・5309

## スピネルコンクリート

細かい粒石の石目柄。  
粒の粗密によって空間に動きが生まれます。

■ 種類 **FOA 置敷きビニル床タイル**

標準価格 (税別) **9,200** 円/㎡ **2,300** 円/枚 (枚売可)

■ 5.0mm厚

■ 500×500mm

■ 22.0kg/ケース(重量)

■ 梱包 1ケース **10**枚入り(約2.5㎡)

■ 接着剤

モルタル下地 ピールアップ工法：GT

OAフロア下地 ピールアップ工法：GT・GTS

■ 機能



- タイルごとに自然な色変化や濃淡差があります。
- 詳細な施工方法につきましては、P.549「OT施工説明」をご確認ください。
- 取扱上のご注意は必ずP.568をご確認ください。

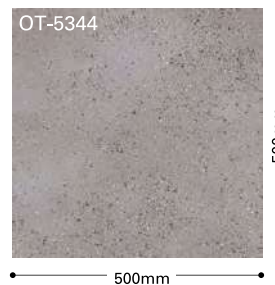

## コンクリートV

ザラツとした質感を表現したベーシックな  
モルタル柄です。

■ 種類 **FOA 置敷きビニル床タイル**

標準価格 (税別) **9,200** 円/㎡ **2,300** 円/枚 (枚売可)

■ 5.0mm厚

■ 500×500mm

■ 22.0kg/ケース(重量)

■ 梱包 1ケース **10**枚入り(約2.5㎡)

■ 接着剤

モルタル下地 ピールアップ工法：GT

OAフロア下地 ピールアップ工法：GT・GTS

■ 機能



- 詳細な施工方法につきましては、P.549「OT施工説明」をご確認ください。
- 取扱上のご注意は必ずP.568をご確認ください。

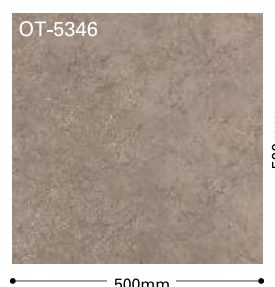

# グレーマーブル

マットなエンボスがトレンド感あふれるマーブル柄です。

■ 種類 **FOA 置敷きビニル床タイル**

標準価格 (税別) **9,200** 円/㎡ **2,300** 円/枚 (枚売可)

■ 5.0mm厚

■ 500×500mm

■ 22.0kg/ケース(重量)

■ 梱包 1ケース 10枚入り(約2.5㎡)

■ 接着剤

モルタル下地 ピールアップ工法：GT

OAフロア下地 ピールアップ工法：GT・GTS

■ 機能



- タイルごとに自然な色変化や濃淡差があります。
- 詳細な施工方法につきましては、P.549「OT施工説明」をご確認ください。
- 取扱上のご注意は必ずP.568をご確認ください。

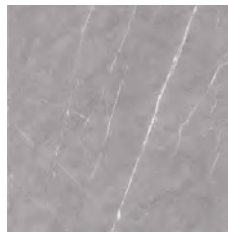

OT-5348

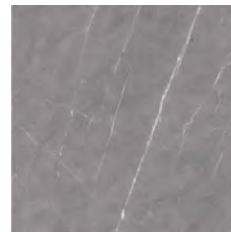

OT-5349

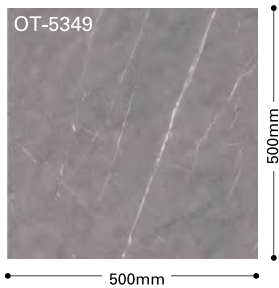

フロアタイル  
リフォルト・OT



OT-5349



OT-5350

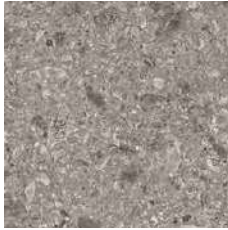

OT-5351



OT-5351 NTH-71306(CARPET TILE)



OT-5352



OT-5352・5335

## チェッポ

大小さまざまな斑点模様が特長の天然石チェッポをリアルに再現しました。

■ 種類 **FOA 置敷きビニル床タイル**

標準価格 (税別) **9,200** 円/㎡ **2,300** 円/枚 (枚売可)

■ 5.0mm厚

■ 500×500mm

■ 22.0kg/ケース(重量)

■ 梱包 1ケース 10枚入り(約2.5㎡)

■ 接着剤

モルタル下地 ピールアップ工法：GT

OAフロア下地 ピールアップ工法：GT・GTS

■ 機能



- 詳細な施工方法につきましては、P.549「OT施工説明」をご確認ください。
- 取扱上のご注意は必ずP.568をご確認ください。

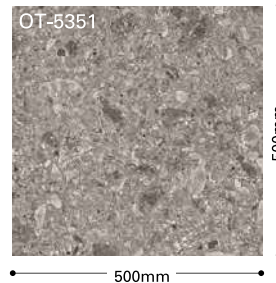

OT-5351

## ノワール

オフィス家具やパーテーション枠に合わせやすい無地系ブラックのタイルです。

■ 種類 **FOA 置敷きビニル床タイル**

標準価格 (税別) **9,200** 円/㎡ **2,300** 円/枚 (枚売可)

■ 5.0mm厚

■ 500×500mm

■ 22.0kg/ケース(重量)

■ 梱包 1ケース 10枚入り(約2.5㎡)

■ 接着剤

モルタル下地 ピールアップ工法：GT

OAフロア下地 ピールアップ工法：GT・GTS

■ 機能



- 詳細な施工方法につきましては、P.549「OT施工説明」をご確認ください。
- 取扱上のご注意は必ずP.568をご確認ください。



OT-5352

# パイン

ラスティックな木目がナチュラルな空間を演出するパイン柄です。

■ 種類 **FOA 置敷きビニル床タイル**

標準価格 (税別) **8,500** 円/㎡ 19,840円/ケース(ケース売)

■ 4.0mm厚

■ 166.7×1000mm

■ 17.0kg/ケース(重量)

■ 梱包 1ケース 14枚入り(約2.33㎡)

■ 接着剤

モルタル下地 ピールアップ工法：GT

OAフロア下地 ピールアップ工法：GT・GTS

■ 機能



- 詳細な施工方法につきましては、P.549「OT施工説明」をご確認ください。
- 取扱上のご注意は必ずP.568をご確認ください。



OT-4301



OT-4302

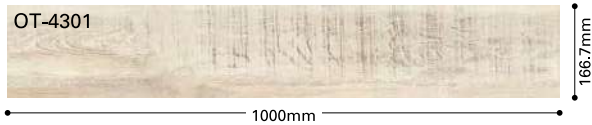

OT-4302

# ハイランドオーク

クラックや節が特長の古材を再現したオーク柄です。

■ 種類 **FOA 置敷きビニル床タイル**

標準価格 (税別) **8,500** 円/㎡ 19,840円/ケース(ケース売)

■ 4.0mm厚

■ 166.7×1000mm

■ 17.0kg/ケース(重量)

■ 梱包 1ケース 14枚入り(約2.33㎡)

■ 接着剤

モルタル下地 ピールアップ工法：GT

OAフロア下地 ピールアップ工法：GT・GTS

■ 機能



- 詳細な施工方法につきましては、P.549「OT施工説明」をご確認ください。
- 取扱上のご注意は必ずP.568をご確認ください。

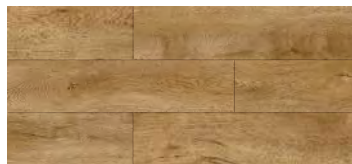

OT-4303



OT-4304

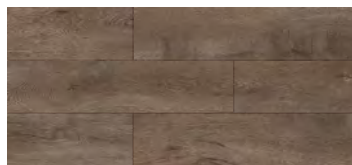

OT-4305



OT-4303

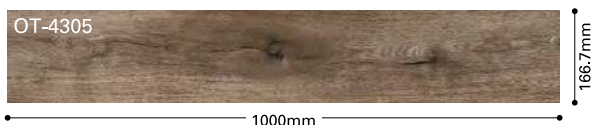



OT-4306



OT-4307



OT-4306

## チョークドオーク

チョークド加工特有の味わいを生かした、自然で貼り映えのするオーク柄です。

■ 種類 **FOA 置敷きビニル床タイル**

標準価格 (税別) **8,500** 円/㎡ 19,840円/ケース(ケース売)

■ **4.0mm**厚

■ **166.7×1000mm**

■ **17.0kg**/ケース(重量)

■ 梱包 1ケース **14**枚入り(約2.33㎡)

■ 接着剤

モルタル下地 ピールアップ工法：GT

OAフロア下地 ピールアップ工法：GT・GTS

■ 機能



- 詳細な施工方法につきましては、P.549「OT施工説明」をご確認ください。
- 取扱上のご注意は必ずP.568をご確認ください。

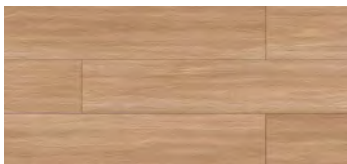

OT-4308

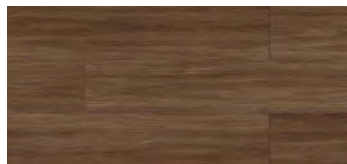

OT-4309



OT-4308

## ウォルナット

上質感のあるベーシックなウォルナット柄です。

■ 種類 **FOA 置敷きビニル床タイル**

標準価格 (税別) **8,500** 円/㎡ 19,840円/ケース(ケース売)

■ **4.0mm**厚

■ **166.7×1000mm**

■ **17.0kg**/ケース(重量)

■ 梱包 1ケース **14**枚入り(約2.33㎡)

■ 接着剤

モルタル下地 ピールアップ工法：GT

OAフロア下地 ピールアップ工法：GT・GTS

■ 機能



- 詳細な施工方法につきましては、P.549「OT施工説明」をご確認ください。
- 取扱上のご注意は必ずP.568をご確認ください。

## リニアⅡ

ラインの色相や光沢に変化をつけた抽象柄です。

■ 種類 **FOA 置敷きビニル床タイル**

標準価格 (税別) **8,500** 円/㎡ 2,125円/枚(枚売可)

■ 4.0mm厚

■ 500×500mm

■ 22.0kg/ケース(重量)

■ 梱包 1ケース 12枚入り(約3.0㎡)

■ 接着剤

モルタル下地 ピールアップ工法：GT

OAフロア下地 ピールアップ工法：GT・GTS

■ 機能



- 詳細な施工方法につきましては、P.549「OT施工説明」をご確認ください。
- 取扱上のご注意は必ずP.568をご確認ください。

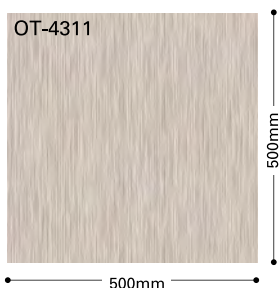

OT-4310

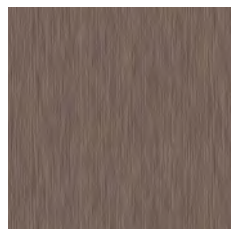

OT-4313



OT-4314



OT-4311

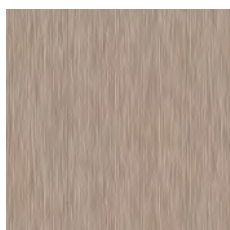

OT-4312



OT-4311

## コンクリートC

ザラツとした質感を表現したベーシックなモルタル柄です。

■ 種類 **FOA 置敷きビニル床タイル**

標準価格 (税別) **8,500** 円/㎡ 2,125円/枚(枚売可)

■ 4.0mm厚

■ 500×500mm

■ 22.0kg/ケース(重量)

■ 梱包 1ケース 12枚入り(約3.0㎡)

■ 接着剤

モルタル下地 ピールアップ工法：GT

OAフロア下地 ピールアップ工法：GT・GTS

■ 機能



- 詳細な施工方法につきましては、P.549「OT施工説明」をご確認ください。
- 取扱上のご注意は必ずP.568をご確認ください。

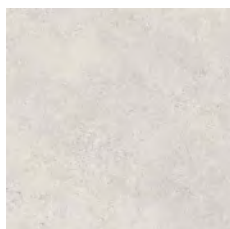
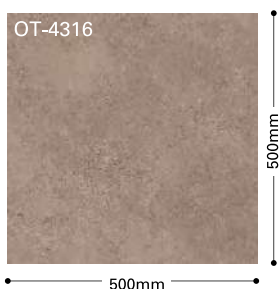

OT-4315

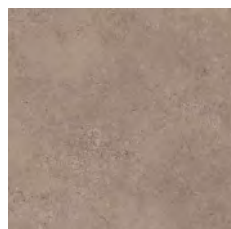

OT-4316

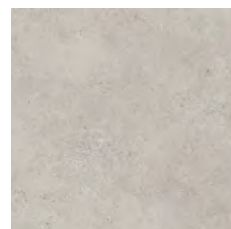

OT-4317



OT-4316

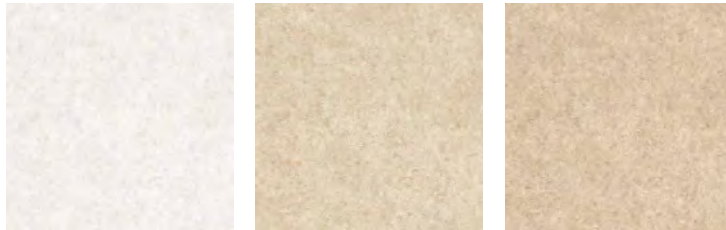

OT-4318

OT-4322

OT-4326



OT-4319

OT-4323

OT-4327



OT-4320

OT-4324

OT-4328



OT-4321

OT-4325

OT-4329

## ウジェーヌ

デザイン貼りにも適した無地系多配色のタイルです。

■ 種類 **FOA 置敷きビニル床タイル**

標準価格 (税別) **8,500** 円/㎡ **2,125** 円/枚 (枚売可)

■ 4.0mm厚

■ 500×500mm

■ 22.0kg/ケース(重量)

■ 梱包 1ケース 12枚入り(約3.0㎡)

■ 接着剤

モルタル下地 ピールアップ工法：GT

OAフロア下地 ピールアップ工法：GT・GTS

■ 機能



- 詳細な施工方法につきましては、P.549「OT施工説明」をご確認ください。
- 取扱上のご注意は必ずP.568をご確認ください。

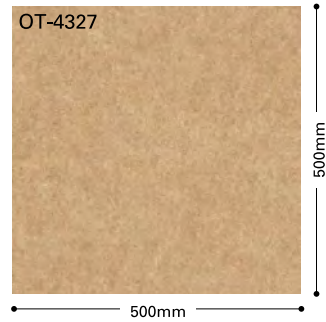

OT-4318・4320・4308