

アクセサリー

タッセル



タッセル:FN522 ドレープ:AC1230 シアー:AC1600



FN521



FN522



FN523

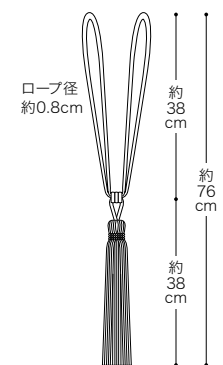

FN521~FN523
標準価格 17,000円/本
全長 約76cm
アセテート、綿、その他



タッセル:FN526 ドレープ:AC1057 シアー:AC1600



FN526



FN527



FN528

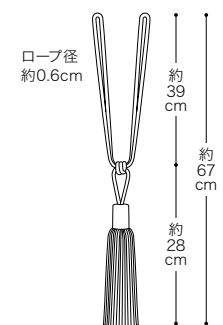

FN526~FN528
標準価格 17,000円/本
全長 約67cm
ポリエステル、その他

※写真は原寸大ではありませんので表示寸法をご参照ください。

タッセル



タッセル:FN1421 ドレープ:AC1006 シアー:AC1472



FN1421 FN1422 FN1423 FN1424 FN1425 FN1426

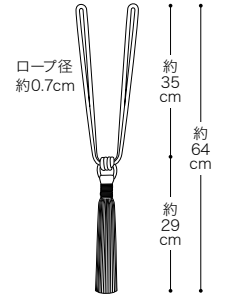

FN1421~FN1426
標準価格 3,500円/本
全長 約64cm
ポリエステル



タッセル:FN531 ドレープ:AC1032 シアー:AC1577



FN531 FN532 FN533 FN534

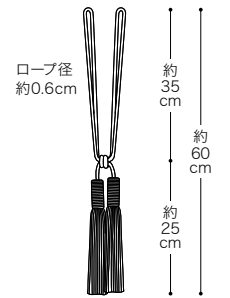

FN531~FN534
標準価格 3,600円/本
全長 約60cm
レーヨン



タッセル:FN539 ドレープ:AC1281 A面 シアー:AC1592



FN536 FN537 FN538 FN539

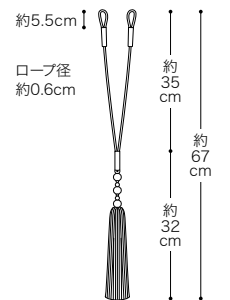

FN536~FN539
標準価格 3,700円/本
全長 約67cm
ポリエステル、綿、その他

※写真は原寸大ではありませんので表示寸法をご参照ください。

タッセル・トリム



タッセル:FN567 ドレープ:AC1154



ツインシェード(プレーン+プレーン):
(前幕:トリムボーダー付 ボトム型)AC1172・AC1363・FN585 (後幕)AC1559



タッセル:FN541 ドレープ:AC1232

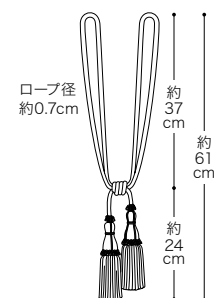

タッセル
FN561~FN569
標準価格 4,500円/本
全長 約61cm
レーヨン



トリム
FN571~FN579
標準価格 950円/m
巾 3.2cm×50m乱(切売可)
レーヨン



トリム
FN581~FN589
標準価格 2,300円/m
巾 5.7cm×50m乱(切売可)
レーヨン



キータッセル
FN591~FN599
標準価格 1,600円/コ
全長 約22.5cm
(ふさ部分 約13cm)
レーヨン

※タッセルの房部分はクセがつきます。クセを直す場合はスチームをご使用ください。

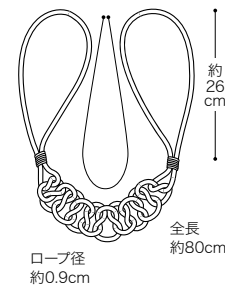

FN541~FN543
標準価格 10,000円/本
全長 約80cm
レーヨン、綿、その他

※写真は原寸大ではありませんので表示寸法をご参照ください。

タッセル



タッセル:FN636
ドレープ:AC1232



FN636

FN637

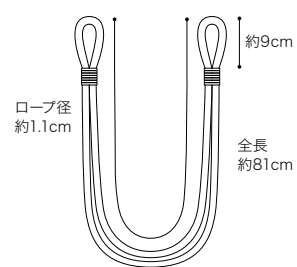

FN636~FN637
標準価格 9,000円/本
全長 約81cm
綿、ポリエステル、その他



タッセル:FN651 ドレープ:AC1245



FN651

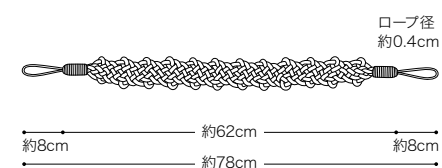

FN651
標準価格 2,500円/本
全長 約78cm
綿



タッセル:FN645
ドレープ:AC1035



FN641

FN643

FN645



FN642

FN644

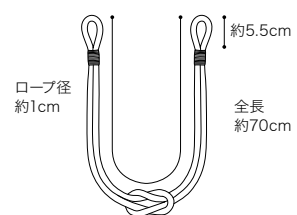

FN641~FN645
標準価格 2,400円/本
全長 約70cm
ポリエステル



タッセル:FN656 ドレープ:AC1093



FN656



FN657



FN658

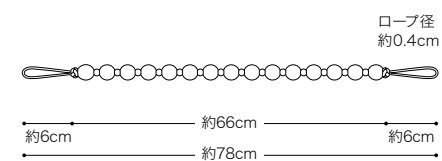

FN656~FN658
標準価格 3,600円/本
全長 約78cm
レーヨン、綿、その他

※写真は原寸大ではありませんので表示寸法をご参照ください。

トリム・レーストリム



トリム付パッチワークフラットカーテン:AC1263・AC1268・FN671



FN671



FN672

FN671~FN672

標準価格 1,900円/m
巾 3.8cm×25m乱(切売可)
麻、綿



FN681 (白)



FN682 (生成)

↑
4.3
cm
↓

FN681~FN682

標準価格 1,300円/m
巾 4.3cm×50m乱(切売可)
ヨコリビート 5.2cm
ポリエステル



FN686 (白)



FN687 (生成)

↑
8.5
cm
↓

FN686~FN687

標準価格 1,400円/m
巾 8.5cm×27.4m乱(切売可)
ヨコリビート 5.5cm
ポリエステル



FN691 (生成)

↑
7
cm
↓

FN691

標準価格 1,500円/m
巾 7cm×50m乱(切売可)
ヨコリビート 2.6cm
ポリエステル



FN696 (白)

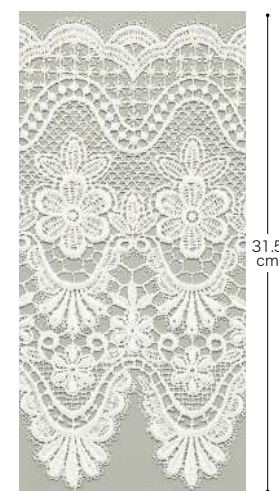

FN697 (生成)

↑
31.5
cm
↓

FN696~FN697

標準価格 3,600円/m
巾 31.5cm×27.4m乱(切売可)
ヨコリビート 8cm
ポリエステル

※写真は原寸大ではありませんので表示寸法をご参照ください。

パイピング



FN761



FN764



FN767



FN770



FN773



FN776



FN762



FN765



FN768



FN771



FN774



FN763



FN766

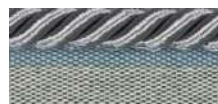

FN769



FN772



FN775

FN761～FN776
標準価格 1,400円/m
直径約0.8cm×50m乱 (切売可)
綿、ポリエステル、その他

バイアステープ



バイアス付フラットカーテン(O型):AC1465・バイアス616





※上記35色以外の色をご希望の場合は、弊社営業窓口までお問い合わせください。
※印刷の色と実際のバイアステープの色は、多少異なる場合があります。



カーテンのバリエーションと比較

サンゲツのカーテンは、仕上りや吊った時の美しさを追求し、細部にまでこだわっています。吊り元やプリーツで、カーテンの印象が変わります。

吊り元のバリエーション

ヒダ形状・倍率	3つ山ヒダ 約2倍	2つ山ヒダ 約1.5倍	1つ山ヒダ 約1.5倍
カーテンを吊った状態のイメージ			
			
特徴	オーダーカーテンのスタンダードなヒダ山。たっぷり生地を使用することで深くゆったりとしたプリーツとなり、高級感のある豪華な仕上りになります。	3つ山ヒダに比べるとヒダ同士の間隔が少し広くなり、プリーツもなだらかな仕上りになります。束ねたときのボリュームが少なく、すっきりと納まります。	ヒダのつまみが1本だけのシンプルな吊り元。ヒダ山とプリーツがつながるため、すっきりとした印象を演出するスタイルです。

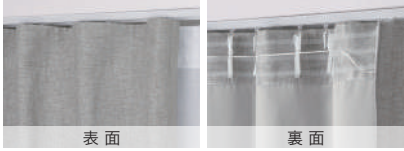
ヒダ形状・倍率	ブレーンヒダ 約1倍 (フラットカーテン)			SAウェーブ 約2倍	ギャザーヒダ ギャザー約2.5倍
カーテンを吊った状態のイメージ	レールの長さに対して 約1.1倍の場合	レールの長さに対して 約1.3倍の場合	レールの長さに対して 約1.5倍の場合		
					
特徴	ヒダ山を取らないため、生地の自然なウェーブを楽しめます。すっきり見せたい場合やカーテンの柄そのものを楽しみたい場合におすすめです。レールの長さに対してどの程度の仕上りサイズにするかで見え方の印象が変わります。			ヒダ山を取らないフラット仕上げ。パーマメントプリーツ加工で美しいウェーブを保ちます。オリジナルの専用部材を採用し、均等なウェーブを実現します。	たっぷり使用した生地と吊り元のギャザーが、豊かなヒダ感とエレガントなスタイルを演出します。

※生地の特性上、ご希望のスタイルが製作できない商品もあります。
 ※商品ごとの製作可否については各商品ページの推奨スタイルマークをご確認ください。

詳細はこちら ▶
 STYLEBOOK
 デジタルカタログ



プリーツ

プリーツ	プリーツなし 未加工	 ライトプリーツ加工 (形態安定加工)	 パーマネントプリーツ加工 (形状記憶加工)	 パーマネントプリーツ加工 (形状記憶加工)
縫製	SS仕様	LP仕様	SA仕様	SAW仕様
カーテンを吊った状態のイメージ				
				
特徴	オーダーカーテンのスタンダードな縫製仕様で、さまざまな吊り元に対応できます。	縫製後のカーテンに、裾の広がりを抑えるプリーツ加工を施しています。ドレープや裾がウエイトウーリーロック加工のシアーなどにおすすめです。	カーテン生地全体に時間をかけてじっくりとプリーツ加工を施しており、ライトプリーツ加工に比べ滑らかで丸みのある仕上がりが特徴です。最上級のプリーツ加工で、耐洗濯性にも優れ美しい形状を保ちます。	カーテン生地全体に時間をかけてじっくりとプリーツ加工を施しています。ヒダ山を取らないフラット仕上げのため、シンプルですっきりと仕上がります。

裾仕様(シアー)

ダブル折返し (三つ折)

タテ使い生地の標準仕様



ウエイトウーリーロック

ヨコ使い生地の標準仕様
 (一部、折返し仕様商品あり)



スタイルのバリエーション

オーダーカーテンならではの、豊富なスタイルバリエーションを取り揃えています。
お部屋のイメージや、窓の形、各スタイルの特徴などからお好みのものをお選びください。

シェードスタイル

生地をたくし上げて開閉する窓まわりのアイテムで、シンプルなものから優美な印象のものまで、幅広いバリエーションがあります。



プレーンシェード

下ろしたときはフラットになるスタンダードなシェード。

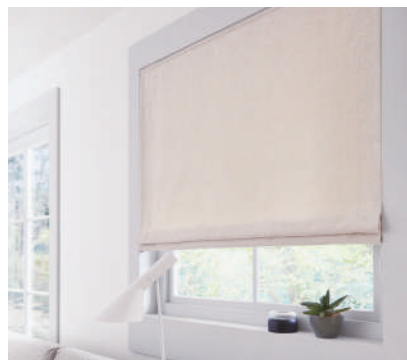

シャープシェード

生地裏面に等間隔で細いバー(シェーバー)が縫い付けられたシェード。



タックシェード

生地にたわみ(タック)を取ったシェード。



ファンシェード

幕体を上げると裾部が扇状の半円を描き、下げるとフラットな状態になるシェード。



ソフトシェード

裾部がムース状のふんわりとやわらかい形をしたドレッシーなシェード。



バルーンシェード

幕体を上げると裾が風船(バルーン)のような丸みのある形状になるシェード。



バルーンシェード(フリル無し)

幕体にフリルのついていないタイプのバルーンシェード。

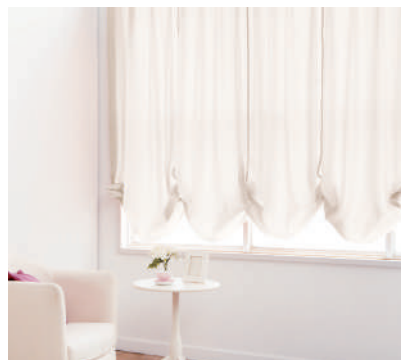

オーストリアンシェード

全体に細かく美しいウェーブを付けたゴージャスな印象のシェード。



クッション・ベッドカバー

カーテンと同柄などのアレンジも可能。



クッション

カーテン生地を使って作成でき、形状やサイズ変更も可能。



ベッドカバー・ベッドスロー

寝具をホコリや汚れから守り、寝室のインテリアとして空間をコーディネートするカバー。
ホテル：不特定多数の人が利用する施設などでの使用を推奨する生地強度。
住宅：一般住宅での使用を推奨する生地強度。



ロールスクリーン

フラットですっきりした印象に。



プリエフロールスクリーン

特殊加工(プリエフ加工)を施したカーテン生地を上部のパイプに巻き取りながら上下に開閉する窓まわりアイテム。



※生地の特性上、ご希望のスタイルが製作できない商品もあります。

▼ スタイルバリエーションの詳細はこちら
STYLEBOOKデジタルカタログ

シェードスタイル



カーテンスタイル



カーテンスタイル 装飾的で華やかな印象に。



センタークロス

両開きカーテンの中央部分を固定することで左右均等にセットされたスタイル。



クロスオーバー

カーテンの中央部を1/3程度交差させたスタイル。



セパレーツ

複数ピースのカーテンを吊るしタッセル、リボンなどで丈の中間を束ねるスタイル。



スカラップ

カーテンの裾のラインが帆立貝の縁のようなアーチ(波形)を描くスタイル。アーチの形は4種類。



M 型



S 型



R 型



W 型

カーテン・シェードのアレンジスタイル バイアス付やテーピング付、パッチワークなどの多彩なアレンジが可能です。



サンゲツの電動シリーズ

詳細はこちら ▶
STYLEBOOK
デジタルカタログ



家電製品と同様にリモコンによる操作が可能で、住宅から店舗、各種施設と幅広い物件におすすめです。複雑な工事は不要で、電源がある場所に取り付ければ電動のロールスクリーンやシェード・カーテンとして使用できます。



電動製品のおすすめポイント

POINT 1

コンセントに電源を挿すだけ。複雑なリモコン設定は不要。

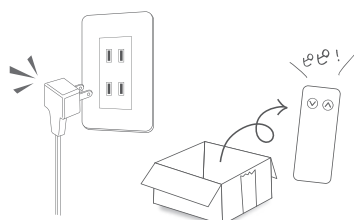

POINT 2

複数台のコントロールも簡単。

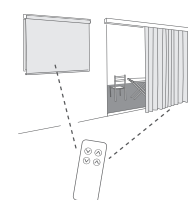

電動製品のおすすめ窓・お部屋

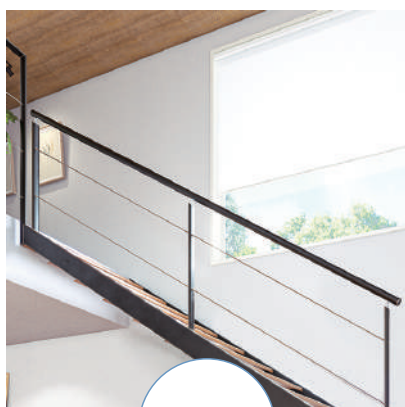

高所窓

吹き抜け窓など、手の届かない高窓にもリモコン一つで簡単に操作ができます。



リビング

キッズ
ルーム

お子さまのいる家庭では、操作コードが思わぬ事故を引き起こすケースがあります。電動製品には操作コードがなく、お子さまが過ごす部屋でも安心です。



大型窓

連窓

複数
ある窓

大型窓や連窓、複数の種類の製品がある窓など、個別にも一斉にも操作が可能です。一斉操作で窓ごとに開閉や昇降する必要がなく時短にもつながります。



高齢者の
居室

和室

ベッドの中から寝たままでも、リモコンで簡単に操作ができます。

HIGH GRAFICA デジタルプリントシステム ハイグラフィカ

受注生産品

WEBサイト
詳細はこちら ▶



デジタルプリントで作るオーダーメイドカーテンです。写真・イラストから世界でたった1つのオリジナル商品が作れる「フルオーダー」、サンゲツの素材集から図案・サイズを指定していただく「イージーオーダー」にてご注文いただけます。

フルオーダー

物件、イメージに合わせたオリジナル商品が製作できます。入稿用データは電子メール、CD、DVDなどでご提出ください。

イージーオーダー

写真、イラスト、パターンの素材集「GRAFICA COLLECTION」からお好きなデザインをお選びください。お好みの位置でのトリミングのご指定も可能です。 ※物件用途などにより、一部ご使用できないデザインがあります。



サンゲツの環境への取り組み

TUTTI × sangetsu

※「TUTTI」はスタイレム瀧定大阪株式会社の登録商標です。

「TUTTI®」とのコラボレーションで、使用済みのカーテンをリサイクル

「TUTTI(トゥッティ)」とは、ポリエステル繊維を主体に人工ゼオライトなどを特殊配合した“繊維から生まれた土”です。サンゲツはスタイレム瀧定大阪株式会社と協働し「サンゲツカーテン・エコプロジェクト」により回収されたポリエステル製のカーテン生地を原材料の約20%に使用したサンゲツオリジナル版「TUTTI」の製作に取り組んでいます。

TUTTI × sangetsu の
できるまで



エコマークやグリーン購入法適応商品など環境に配慮した商品を収録

2026-2029 ACでの

エコマーク、グリーン購入法適応商品 対象一覧はこちら



AC1084 ~ 1085	AC1399 ~ 1400
AC1251 ~ 1252	AC1521 ~ 1530
AC1253 ~ 1256	AC1590



AC1084 ~ 1085	AC1253 ~ 1256	AC1409 ~ 1410	AC1590
AC1088 ~ 1090	AC1386 ~ 1397	AC1521 ~ 1530	AC1619
AC1177 ~ 1178	AC1399 ~ 1400	AC1564 ~ 1565	
AC1251 ~ 1252	AC1401 ~ 1406	AC1566 ~ 1567	

サンゲツカーテン・エコプロジェクトについて



カーテンの回収

ご不要になりました弊社のカーテンを回収いたします。

サンゲツでは、お客さまの手元にお届けする全てのカーテンに右記のようなタグラベルを付けています。このタグラベルが付いているカーテンについては弊社が責任を持って回収し、「自然環境の保護」の観点から、なるべくゴミを増やさぬ処理を行います。

(表面(例))



(裏面(例))

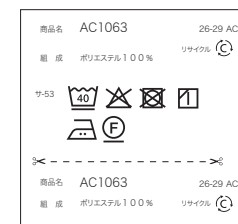

回収の手順

- ①弊社カーテンに、「サンゲツカーテン・リサイクルシステム」のタグラベルが付いていることをご確認ください。
- ②弊社WEBサイトより、エコプロジェクトへお申し込みください。(お電話の場合は、タグラベルに記載している電話番号へご連絡ください。)
- ③お客さま宛に送付した送り状を貼り付けて、ご発送ください。
 - 縫製カーテン(メカニクレールが付いていないもの)の場合
フック・ウエイト(ウエイトテープ等の金属部分)については、お住まいの地域の処理方法に基づき、別途廃棄いただきますようお願いいたします。
 - シェード類(メカニクレールが付いているもの)の場合
カーテン生地をメカニクレールから取り外します。チェーン・ウエイト・レール・ブラケット・バー等の金属部品につきましては、お住まいの地域の処理方法に基づき、別途廃棄いただきますようお願いいたします。
- ④弊社に届いたカーテンは、責任を持ってリサイクルいたします。

サンゲツカーテン・リサイクルシステム

Sangetsu Curtain Recycle Systems



回収のご注意

- 「サンゲツカーテン・リサイクルシステム」のタグラベルのないカーテンについては受取りいたしかねます。2000年10月以降にご注文をいただいた弊社カーテンは、全てこのラベルを縫い付けてお届けしています。
- メカニクレール等の金属部品の廃棄方法は、地方自治体により取り扱いが異なる場合がありますので、お住まいの地域の処理方法に基づき、別途廃棄いただきますようお願いいたします。

回収したカーテンの再利用について

回収させていただいたカーテンのリサイクル活用は、そのカーテンの素材や加工、状態の違いによって方法が異なります。現在のリサイクル活用法は下記の2通りに分けられますが、弊社では「ケミカルリサイクル」による活用を第一に考えています。

※リサイクル活用法については、技術革新その他の理由で変更になる場合があります。

リサイクル
方法



回収したカーテンを
再資源化します。







回収したカーテンを固形
燃料化して熱エネルギー
にします。





機能性・表示マークについて

詳細はこちら ▶















機能性表示マーク

	消防法施行規則に基づく防災性能試験に適合することを示す (一社)日本インテリア協会 (NIF) 基準のマークです。
	家庭用洗濯機で洗濯できることを示す (一社)日本インテリア協会 (NIF) 基準のマークです。
	遮光性能 (1～3級) を有することを示す (一社)日本インテリア協会 (NIF) 基準のマークです。
	カーテンに付着した特定のウイルスの数を99.9%減少させることを示す (一社)繊維評価技術協議会 (JTETC) 認証のマークです。
	カーテンに付着した特定のかびの発育を抑制することを示す (一社)繊維評価技術協議会 (JTETC) 認証のマークです。





	一般的なシアーに比べて日射熱による室内温度の上昇を抑制することを示す (一社)日本インテリア協会 (NIF) 基準のマークです。
	紫外線 (UV) を70%以上カットし、室内での日焼けを軽減することを示す (一社)日本インテリア協会 (NIF) 基準のマークです。
	(公財)日本環境協会に認定された 「再生PET繊維50%以上」を使用した商品であることを示すマークです。
	グリーン購入法 (国等による環境物品等の推進等に関する法律) に 適応することを示すマークです。
	インテリアファブリックス性能評価協議会の自主基準に基づいた、 ホルムアルデヒド対策品として認定された商品です。 ※当見本帳掲載商品は、一部商品を除きF☆☆☆☆対応商品です。

サンゲツ独自の表示マーク

	カーテンに付着した細菌の増殖の抑制に効果があります。
	カーテンに付着した特定のウイルスの数を減少させる 抗ウイルス加工を施しています。
	カーテンの特殊繊維がフィルターとなり、 花粉の室内への侵入を防ぐ効果がある生地に表示しています。
	一般的なシアーと比較し、保温効果の高いレースに表示しています。
	一般的なドレープと比較し日射熱による室内温度の上昇を抑制します。
	一般的なシアーと比較し、窓外からの光を拡散させ お部屋全体を明るくするシアーに表示しています。
	遮像性ランクClass A以上の、日中室内にあるものがほとんど見えない、 遮像性の高いシアーに表示しています。

	裏面にブライト糸などを編み込み、屋光の反射により 日中室内を見えにくくする効果がある生地に表示しています。
	生地が室内の音を吸収することで、音の反響を抑える効果がある 商品に表示しています。
	生地の表面に樹脂加工を施すことで、一般的なカーテンに比べて 引っ掻きに強い商品に表示しています。
	ソイルリリース加工 (SR) を施し、繊維に付着した水性汚れが 洗濯により落ちやすい生地に表示しています。
	耐光堅牢度が7級以上の商品に表示しています。 日光による退色や変色がしにくい商品です。
	サンゲツカーテン・エコプロジェクトにおけるリサイクル区分のマークです。 回収したカーテンを再資源化することが可能な商品に表示しています。

機能性繊維・加工のマーク

	太陽の熱を反射し、室内温度の上昇を抑える 遮熱効果がある機能性繊維です。
	特異な断面形状により光を乱反射・屈折させることで 光拡散、採光、遮像、UVカットの効果がある機能性繊維です。
	特異な断面形状により光を乱反射・屈折させることで透けにくく、 お部屋のプライバシーを守る効果がある機能性繊維です。
	クリンブ (縮み) 状の繊維がフィルター機能を果たし、 花粉やホコリをキャッチし、 室内への侵入を抑える効果がある機能性繊維です。
	人や環境にやさしい材料で作られたセラミックス複合技術で、 抗ウイルス・抗菌の効果がある加工です。

天然繊維を使用した商品

麻や綿など天然繊維を使用した商品は、温度や湿度などの影響により、色落ちや伸び縮みが起こりやすい性質を持ちます。一方で化学繊維を使用した生地よりも静電気が発生しにくい、帯電による汚れの付着が少ないメリットがあります。

普段のお手入れ

- 天然繊維の特性上、水洗いができない商品がほとんどです。日頃から軽いはたきかけを行うことで、ホコリや汚れを取り除くことができます。
- 定期的に換気を行うことで、ホコリの予防や室内環境を一定に保つことができます。
- 洗濯については取扱表示をご確認のうえ、クリーニング専門店にご相談されることをおすすめします。

天然繊維の取扱方法について

- 製作時期により、サンプルと色味が異なることがあります。
- 使用環境により、退色や劣化が早く生じることがあります。
- シワ、伸び縮み、反り返りが起こりやすい性質があります。
- 定期的に軽くはたき、ホコリを取り除くことをおすすめします。
- 綿殻などの素材片が残ることがあります。

安全対策について

詳細はこちら ▶



サンゲツでは全てのお客さまが安全に、安心してご使用いただけるように、窓まわり製品のお取り扱いにおける安全対策に取り組んでいます。特に小さなお子さまがいるご家庭では、昇降操作をするための操作コードやチェーンが体に巻きつき、思わぬ事故につながることもあります。このような事故を防止し、誰もが安心して商品をご使用いただくために、安全対策品をご用意しています。

製品	カーテン		シェード		プリアフロールスクリーン	
	装飾タッセル	コード式	ドラム式	ドラムギア式	チェーン式	プルコード式
安全対策品	セーフティリング	セーフティホック	コードクリップ		コードクリップ	— (対象外製品)

■セーフティリング

タッセルにつけて使う商品で、荷重がかかるとセーフティリングからタッセルが外れます。

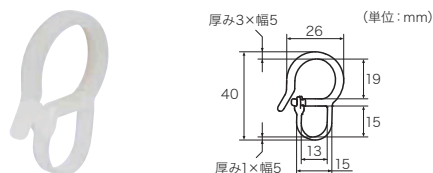

FN418

標準価格 170円/組 (2コ入) 素材: アセタール樹脂

- 写真は原寸大ではありません。
- 装飾タッセルをご購入いただくとセーフティリングが付属します。

使用方法

- ①タッセルにセーフティリングを取り付けてください。
- ②セーフティリングをふさかけに引っ掛け、カーテンを束ねてください。
- ③下方向に力が加わるとセーフティリングからタッセルが外れます。

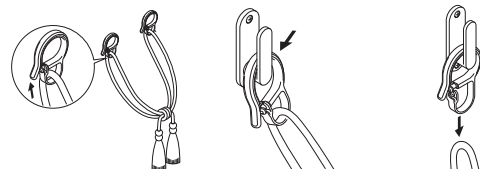

■セーフティホック

コード式のメカに付属する安全対策品です。コードに力が加わると外れます。

操作コードに人の手や足が引っ掛かった場合や、通常操作以上の負荷がかかった場合(ホックに3kg以上の荷重)などに、操作コードを組み込んだセーフティホックが分離する仕組みになっています。

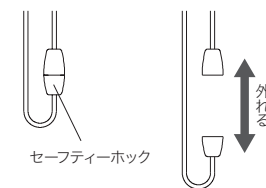

■コードクリップ

メカのコードやチェーンを束ねる部品です。

お子さまの手の届かない位置で束ねることで事故を防止できるため、必ずご使用ください。

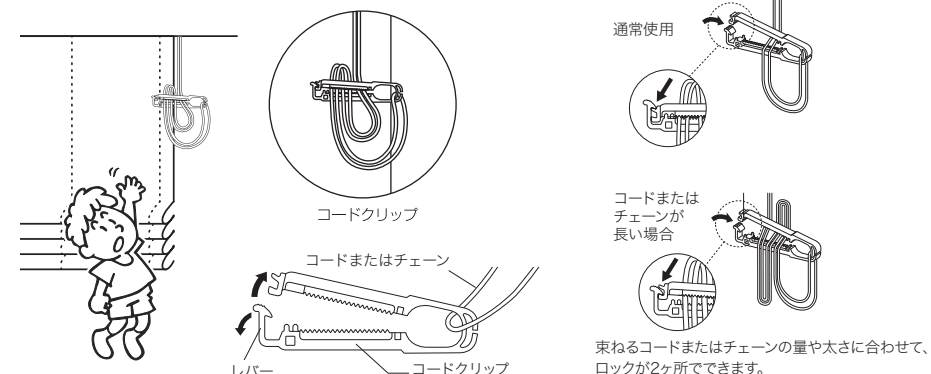

警告

タッセル(カーテンの留めひも)が体にまきついたり、引っかかるようなことをしないでください。事故の恐れがあります。小さなお子さまのいらっしゃる場合には特にご注意ください。



警告

子どもは思わぬ行動をとります。大人の常識は通用しません。子どもをコードやチェーンで遊ばせないように注意してください。



警告

コードやチェーンが体に巻きついたり、引っかかるようなことをしないでください。事故の恐れがあります。



警告

小さなお子さまがいるご家庭では、ブラインドやスクリーンのコードやチェーン類の近くにソファやベッドを置かないでください。ソファやベッドに上がれば手が届き、事故の恐れがあります。



■安全対策品をご使用になっても、事故が完全に回避できるわけではありません。コードやチェーンの危険性を十分に認識した上でご使用をお願いいたします。

一般社団法人日本インテリア協会

sangetsu

SUSTAINABLE DEVELOPMENT GOALS

サンゲツは、持続可能な開発目標 (SDGs) を支援しています。

【SDGsとは?】



持続可能な世界の実現に向け国連が定めた2030年までの国際的な目標です。

【具体的な取り組み】



11 住み続けられるまちづくりを

住み続けられるまちづくりを



12 つくる責任つかう責任

つくる責任
つかう責任



13 気候変動に具体的な対策を

気候変動に
具体的な対策を

- リサイクル材の使用など資源循環につながる商品の開発
- 省エネ効果の高い商品の開発
- 環境保全に配慮したリサイクルシステム「サンゲツカーテン・エコプロジェクト」の推進



AC
CURTAIN FABRICS
2026-2029