

# かんたんリフォームタイル「リフォルタ」

置敷きビニル床タイル

## REFORTA vol.4

### 1 貼りやすく、はがしやすい

ピールアップ型接着剤による置敷き施工ができます。はがす際にも下地を傷めず、部分貼り替えが容易です。

※ピールアップ工法に限りです。

### 2 既設の床に重ねて貼れる

既設のフローリングやクッションフロアなどの上から重ねて貼ることもできます。

※沈み込みの大きな下地には適しませんので、事前に施工可能かご確認ください。

### 3 優れた耐久性

表面クリア層は0.3mm。賃貸住宅だけでなく、商業施設や事務所にも安心してお使いいただけます。

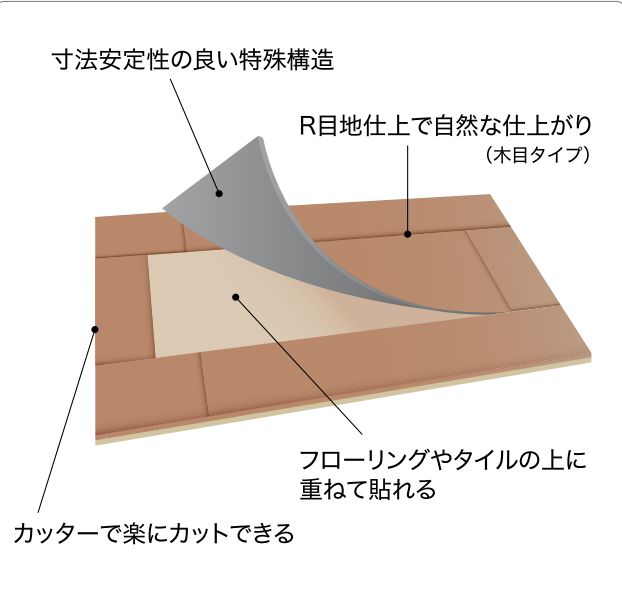

## リフォルタの性能

※各試験データは測定値であり、保証値ではありません。

### 寸法安定性に優れる

リフォルタは中間にガラス層が入った寸法変化に強い構造です。

断面図

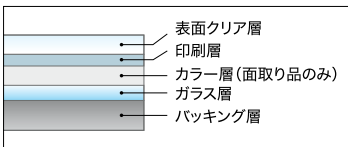

5°Cにおいて2枚のタイルを突き合わせピールアップ型接着剤で施工し、35°Cまで温度を上げタイルの状態を観察しました。

一般フロアタイル



リフォルタ



▶ リフォルタは寸法安定性に優れていることが確認できます。

### 摩耗に強い

テーバー摩耗試験機を使用し、それぞれ3,000回転後の状態を確認しました。



カラーフローリング

クッションフロア  
(1.8mm厚)

リフォルタ

### 傷つきにくい

金属板を50cmの高さから落下させ、傷の付き具合を確認しました。



カラーフローリング

クッションフロア  
(1.8mm厚)

リフォルタ

### 汚れにくい

それぞれの汚れを付着させ、24時間後に中性洗剤を含ませた布で拭き取り、表面の状態を観察しました。

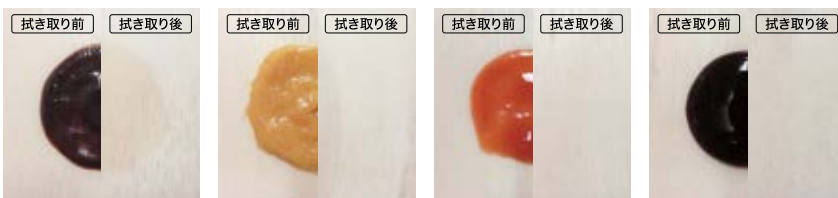

毛染め液

からし

ケチャップ

しょうゆ

### 防災性能



防災性能が認められています  
(防災性能試験番号:E1150113)。

## メイプル

穏やかな表情のメイプル柄です。

■ 種類 **FOB 薄型置敷きビニル床タイル**

標準価格 (税別) **6,300** 円/㎡ 19,320円/ケース(ケース売)

■ 3.0mm厚

■ 152.4×914.4mm

■ 16.0kg/ケース(重量)

■ 梱包 1ケース **22**枚入り(約3.07㎡)

■ 接着剤 モルタル下地

一般工法: AR・PC-2 耐湿・床暖工法: EP-300・WPX

ピールアップ工法: GTS(塗布量100~150g/㎡)

■ 機能



- 詳細な施工方法につきましては、P.534・535「リフォルタ施工説明」をご確認ください。
- 取扱上のご注意は必ずP.550をご確認ください。



ET-801



ET-802



ET-802



ET-803



ET-804



ET-803

## ヨーロピアンオーク

柾目のすっきりとした表情と自然な濃淡のグラデーションが特長のオーク柄です。

■ 種類 **FOB 薄型置敷きビニル床タイル**

標準価格 (税別) **6,300** 円/㎡ 19,320円/ケース(ケース売)

■ 3.0mm厚

■ 152.4×914.4mm

■ 16.0kg/ケース(重量)

■ 梱包 1ケース **22**枚入り(約3.07㎡)

■ 接着剤 モルタル下地

一般工法: AR・PC-2 耐湿・床暖工法: EP-300・WPX

ピールアップ工法: GTS(塗布量100~150g/㎡)

■ 機能

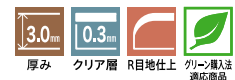

- タイルごとに自然な色変化や濃淡差があります。
- 詳細な施工方法につきましては、P.534・535「リフォルタ施工説明」をご確認ください。
- 取扱上のご注意は必ずP.550をご確認ください。

# オーク

幅広い用途に対応するベーシックなオーク柄です。

■ 種類 **FOB 薄型置敷きビニル床タイル**

標準価格 (税別) **6,300** 円/㎡ 19,590円/ケース(ケース売)

■ 3.0mm厚

■ 100×914.4mm

■ 17.0kg/ケース(重量)

■ 梱包 1ケース **34**枚入り(約3.11㎡)

■ 接着剤 モルタル下地

一般工法：AR・PC-2 耐湿・床暖工法：EP-300・WPX

ピールアップ工法：GTS(塗布量100~150g/㎡)

■ 機能



- 詳細な施工方法につきましては、P.534・535「リフォルタ施工説明」をご確認ください。
- 取扱上のご注意は必ずP.550をご確認ください。



ET-805



ET-807



ET-806



ET-808



ET-805



ET-809



ET-812



ET-810



ET-813



ET-811



ET-814



ET-811

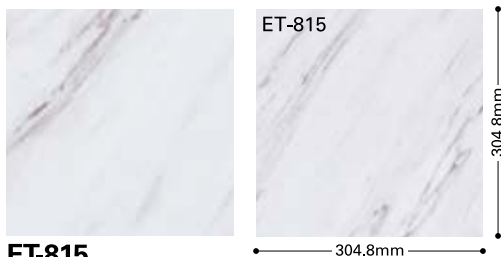

ET-815



ET-815

## ウォルナット

ホワイトから濃色まで取り揃えたウォルナット柄です。

■ 種類 **FOB 薄型置敷きビニル床タイル**

標準価格 (税別) **6,300** 円/㎡ 19,320円/ケース(ケース売)

■ **3.0mm**厚

■ **152.4×914.4mm**

■ **16.0kg**/ケース(重量)

■ 梱包 1ケース **22**枚入り(約3.07㎡)

■ 接着剤 **モルタル下地**

一般工法: AR・PC-2 耐湿・床暖工法: EP-300・WPX

ピールアップ工法: GTS(塗布量100~150g/㎡)

■ 機能



● 詳細な施工方法につきましては、P.534・535「リフォルタ施工説明」をご確認ください。

● 取扱上のご注意は必ずP.550をご確認ください。

## ビアンコ

住宅に使いやすいスクエアサイズの  
ホワイト系マーブル柄です。

■ 種類 **FOB 薄型置敷きビニル床タイル**

標準価格 (税別) **6,300** 円/㎡ 590円/枚(枚売可)

■ **3.0mm**厚

■ **304.8×304.8mm**

■ **18.0kg**/ケース(重量)

■ 梱包 1ケース **36**枚入り(約3.34㎡)

■ 接着剤 **モルタル下地**

一般工法: AR・PC-2 耐湿・床暖工法: EP-300・WPX

ピールアップ工法: GTS(塗布量100~150g/㎡)

■ 機能

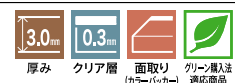

● 詳細な施工方法につきましては、P.534・535「リフォルタ施工説明」をご確認ください。

● 取扱上のご注意は必ずP.550をご確認ください。

## オンダガタライト

住宅に使いやすい穏やかな流れの石目柄です。

■ 種類 **FOB 薄型置敷きビニル床タイル**

標準価格 (税別) **6,300** 円/㎡ **860** 円/枚 (枚売可)

■ 3.0mm厚

■ 300×450mm

■ 17.5kg/ケース(重量)

■ 梱包 1ケース **24**枚入り(約3.24㎡)

■ 接着剤 モルタル下地

一般工法：AR・PC-2 耐湿・床暖工法：EP-300・WPX

ピールアップ工法：GTS(塗布量100~150g/m<sup>2</sup>)

■ 機能

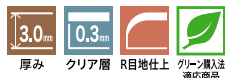

- 詳細な施工方法につきましては、P.534・535「リフォルタ施工説明」をご確認ください。
- 取扱上のご注意は必ずP.550をご確認ください。



ET-816



ET-817



ET-816

## グランドマーブル

すっきりとした大理石柄です。

■ 種類 **FOB 薄型置敷きビニル床タイル**

標準価格 (税別) **6,300** 円/㎡ **1,320** 円/枚 (枚売可)

■ 3.0mm厚

■ 457.2×457.2mm

■ 18.0kg/ケース(重量)

■ 梱包 1ケース **16**枚入り(約3.34㎡)

■ 接着剤 モルタル下地

一般工法：AR・PC-2 耐湿・床暖工法：EP-300・WPX

ピールアップ工法：GTS(塗布量100~150g/m<sup>2</sup>)

■ 機能

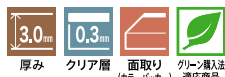

- 詳細な施工方法につきましては、P.534・535「リフォルタ施工説明」をご確認ください。
- 取扱上のご注意は必ずP.550をご確認ください。



ET-818



ET-819



ET-818

## ライムストーン

穏やかなサンド調の石目柄です。

■ 種類 **FOB 薄型置敷きビニル床タイル**

標準価格 (税別) **6,300** 円/㎡ **590** 円/枚 (枚売可)

■ 3.0mm厚

■ 304.8×304.8mm

■ 18.0kg/ケース(重量)

■ 梱包 1ケース **36**枚入り(約3.34㎡)

■ 接着剤 モルタル下地

一般工法：AR・PC-2 耐湿・床暖工法：EP-300・WPX

ピールアップ工法：GTS(塗布量100~150g/m<sup>2</sup>)

■ 機能



- 詳細な施工方法につきましては、P.534・535「リフォルタ施工説明」をご確認ください。
- 取扱上のご注意は必ずP.550をご確認ください。

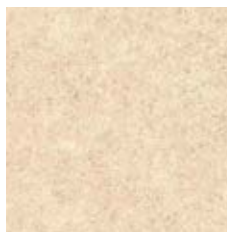

ET-820

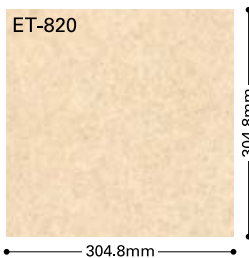

ET-820

# 施工部材

フロアタイル・リフォルタにお使いいただける見切材、框材があります。

## 見切材

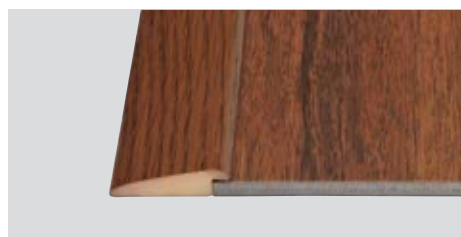

断面図 (単位:mm)

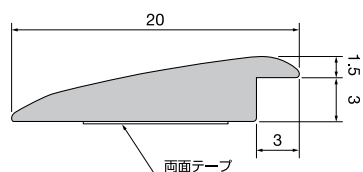
標準価格(税別) **1,700円/本**サイズ:(幅)20×(高さ)4.5×(長さ)2100mm  
基 材:ABS樹脂※裏面の両面テープで仮止めし、ペンリライン瞬間(BB-546)で  
接着してください。

- タイルと各部材は色が異なる場合があります。
- 詳細な施工方法につきましては、P.534・535「リフォルタ施工説明」をご確認ください。
- 取扱上のご注意は必ずP.550をご確認ください。

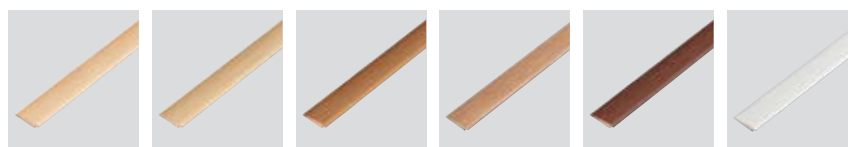

▲ ETM-801 (FTM-801) (ET-801と近似色)  
▲ ETM-804 (FTM-804) (ET-804と近似色)  
▲ ETM-807 (FTM-807) (ET-807と近似色)  
▲ ETM-810 (FTM-810) (ET-810と近似色)  
▲ ETM-813 (FTM-813) (ET-813と近似色)  
▲ ETM-822 (FTM-822)

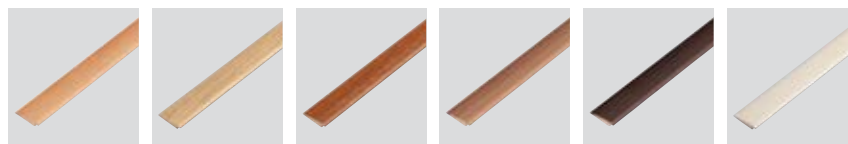

▲ ETM-802 (FTM-802) (ET-802と近似色)  
▲ ETM-805 (FTM-805) (ET-805と近似色)  
▲ ETM-808 (FTM-808) (ET-808と近似色)  
▲ ETM-811 (FTM-811) (ET-811と近似色)  
▲ ETM-814 (FTM-814) (ET-814と近似色)  
▲ ETM-823 (FTM-823)



▲ ETM-803 (FTM-803) (ET-803と近似色)  
▲ ETM-806 (FTM-806) (ET-806と近似色)  
▲ ETM-809 (FTM-809) (ET-809と近似色)  
▲ ETM-812 (FTM-812) (ET-812と近似色)  
▲ ETM-821 (FTM-821)

かまち

## 框材

断面図 (単位:mm)

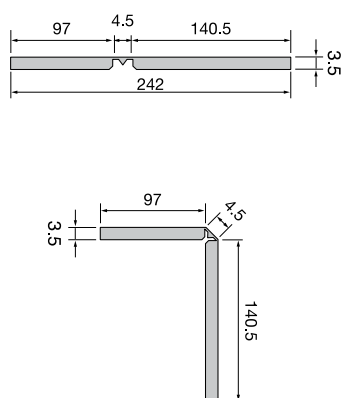
標準価格(税別) **13,300円/枚**サイズ:(幅)242×(長さ)1950×(厚み)3.5mm  
基 材:MDF

- タイルと各部材は色が異なる場合があります。
- 詳細な施工方法につきましては、P.534・535「リフォルタ施工説明」をご確認ください。
- 取扱上のご注意は必ずP.550をご確認ください。



▲ ETK-801 (FTK-801) (ET-801と近似色)  
▲ ETK-804 (FTK-804) (ET-804と近似色)  
▲ ETK-807 (FTK-807) (ET-807と近似色)  
▲ ETK-810 (FTK-810) (ET-810と近似色)  
▲ ETK-813 (FTK-813) (ET-813と近似色)  
▲ ETK-822 (FTK-822)



▲ ETK-802 (FTK-802) (ET-802と近似色)  
▲ ETK-805 (FTK-805) (ET-805と近似色)  
▲ ETK-808 (FTK-808) (ET-808と近似色)  
▲ ETK-811 (FTK-811) (ET-811と近似色)  
▲ ETK-814 (FTK-814) (ET-814と近似色)  
▲ ETK-823 (FTK-823)



▲ ETK-803 (FTK-803) (ET-803と近似色)  
▲ ETK-806 (FTK-806) (ET-806と近似色)  
▲ ETK-809 (FTK-809) (ET-809と近似色)  
▲ ETK-812 (FTK-812) (ET-812と近似色)  
▲ ETK-821 (FTK-821)



ETK-813 ET-813-820

施工が簡単で、貼り替えも素早くできるので、改修工事や二重床に最適です。

check!



**ピールアップ工法**による**置敷き施工**ができます

**既存床や二重床に最適です**

既存床や二重床の段差や隙間をカバーし、不陸が現れにくいタイルです。

**パネルの段差**

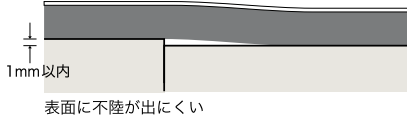

**パネルの隙間**

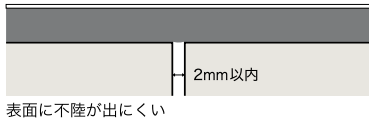

**寸法安定性に優れます**

ガラス繊維を使用したバックングで温度変化による寸法変化が起りにくいので、置敷き施工が可能です。

		タテ	ヨコ	
5mm厚 (OT-5301~5352)	加熱による長さの変化率(%)	0.03	0.05	JIS A 1454
	熱膨張率(°C <sup>-1</sup> )	3.39 × 10 <sup>-5</sup>	5.35 × 10 <sup>-5</sup>	
4mm厚 (OT-4301~4329)	加熱による長さの変化率(%)	0.02	0.02	
	熱膨張率(°C <sup>-1</sup> )	3.89 × 10 <sup>-5</sup>	5.26 × 10 <sup>-5</sup>	

※上記の値は測定値であり保証値ではありません。

check!



**全点帯電防止・防災・耐次亜塩素酸**の性能があります



静電気による障害の防止を必要とする場所におすすめします。

	表面電気抵抗値(Ω)	体積電気抵抗値(Ω)	人体帯電圧(kv)
	JIS A 1454 準拠	JIS A 1454 準拠	JIS L 1021-16 準拠
5mm厚 (OT-5301~5352)	3.8 × 10 <sup>10</sup>	1.5 × 10 <sup>10</sup>	0.5
4mm厚 (OT-4301~4329)	6.3 × 10 <sup>9</sup>	2.4 × 10 <sup>9</sup>	0.3
一般ビニル床タイル	2.8 × 10 <sup>12</sup>	7.3 × 10 <sup>11</sup>	4.1

※上記の値は測定値であり保証値ではありません。(23°C 25%RH)  
※施工後は帯電防止ワックスの塗布をおすすめします。



防災性能が認められています。

防災性能試験番号:E1150182



次亜塩素酸ナトリウムに対して変色や劣化を起こしにくい床材です。

JIS A 1454 耐汚染性試験にて試験片に有効塩素濃度6%次亜塩素酸ナトリウムを滴下し、24時間放置した結果、表面に変化が見られませんでした。

check! 標準仕様



**ワックスフリーコーティング**でメンテナンスが手軽に



ワックスをかけることなく美観を維持できます。わずらわしい通行止めや設置物の移動などが大幅に削減できます。



ワックスメンテナンス中は通行禁止



日常メンテナンスで美観維持が可能に

check!



**環境にも配慮しています**

**OTのCO<sub>2</sub>排出量と再生材使用比率**

製品名	厚み(mm)	CO <sub>2</sub> 排出量 <sup>※</sup> (kg-CO <sub>2</sub> e/m <sup>2</sup> )	再生材使用比率(%)
OT (置敷ビニル床タイル)	5mm厚 (OT-5301~5352)	16.1	42
	4mm厚 (OT-4301~4329)	12	41

※上記の値は算出値であり保証値ではありません。  
算出値は2023年5月時点のものです。

※自社算定ルールに基づき、原材料調達段階、生産段階、建設段階、廃棄リサイクル段階を対象としたLCA(ライフサイクルアセスメント)を実施しCO<sub>2</sub>排出量を算出しています。

『ワックスをかけることなく、美観を維持できる。』

# WF WAX FREE

## ワックスフリー コーティング

### point 1 高い防汚機能 [ワックスフリー]

ワックスフリーコーティングによって  
汚れがつきにくく、取れやすい。  
表面の拭き取りのみで汚れが除去できます。

#### ■ ヒールマーク(靴底汚れ)付着・除去試験

試験方法：スネルカプセルテスターを用いたヒールマーク試験(5,000回転)を行い、拭き取り前と拭き取り後の汚れを観察した。

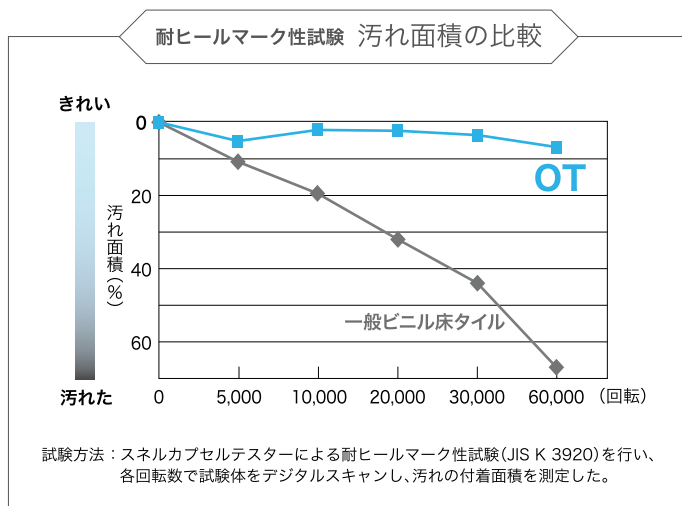
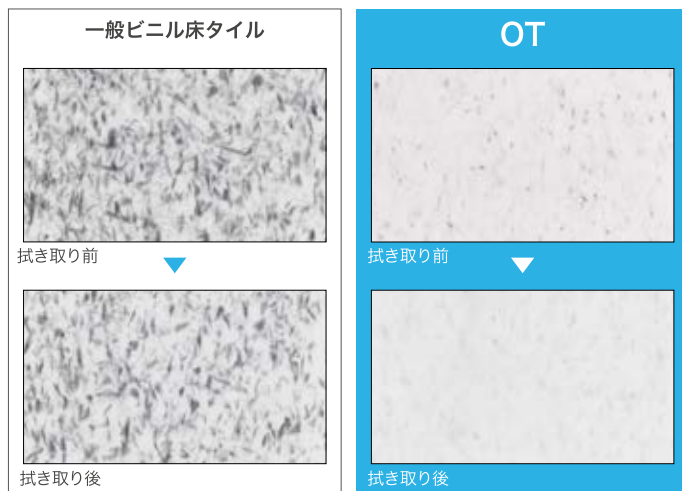

※上記の値は測定値であり保証値ではありません。

ワックスフリーコーティング

表面クリア層

印刷層

バックカー層

ガラス不織布

フロアタイル  
リフォルタ・OT

### point 2 環境負荷を低減

大量の汚水が発生するワックス剥離作業が不要。  
環境負荷の高い廃液(汚水・剥離剤など)を最小限に  
抑制します。

### point 3 メンテナンスコストを削減

ワックスフリーコーティングの寿命を通じてワックスがけ  
が不要となり、それに伴う時間と費用も削減できます。

#### ■ ワックスメンテナンスサイクル例

	施工	6ヶ月		12ヶ月		18ヶ月	
一般品	ワックス	ワックス	ワックス	ワックス	ワックス	ワックス	ワックス
ワックスフリーコーティング	ワックスがけ不要!						

※上記は一例であり、使用環境により内容は異なります。

- ワックスフリーコーティングには、摩耗による寿命があります。
- 日常メンテナンスは必ず行ってください。
- ワックスメンテナンスへの切り替えも可能です。

※メンテナンス方法の詳細に関しては、P.539～542をご覧ください。



# ミルトバーチ

穏やかでリラックス感のあるバーチ柄です。

■ 種類 **FOA 置敷きビニル床タイル**

標準価格 (税別) **9,200** 円/㎡ **18,400** 円/ケース(ケース売)

■ 5.0mm厚

■ 166.7×1000mm

■ 17.0kg/ケース(重量)

■ 梱包 1ケース 12枚入り(約2.0㎡)

■ 接着剤

モルタル下地 ピールアップ工法：GT

OAフロア下地 ピールアップ工法：GT・GTS

■ 機能



- タイルごとに自然な色変化や濃淡差があります。
- 詳細な施工方法につきましては、P.536「OT施工説明」をご確認ください。
- 取扱上のご注意は必ずP.550をご確認ください。

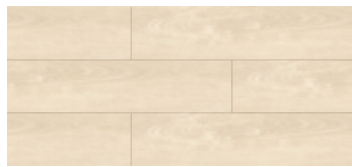

OT-5301



OT-5302

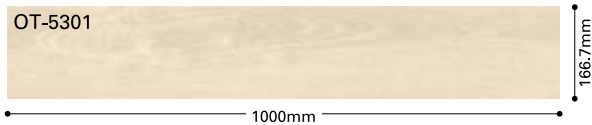

OT-5302 NTP-71004(CARPET TILE)

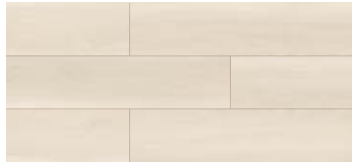

OT-5303



OT-5307



OT-5304



OT-5308



OT-5305



OT-5309

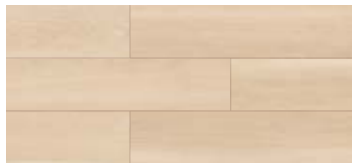

OT-5306

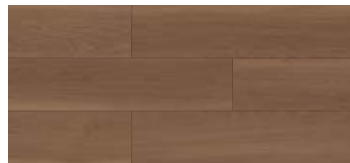

OT-5310



OT-5308 NTH-82012・82013 (CARPET TILE)

## プリマオーク

スッキリとした表情がベーシックに使いやすい  
多配色のオーク柄です。

■ 種類 **FOA 置敷きビニル床タイル**

標準価格 (税別) **9,200** 円/㎡ 18,400円/ケース(ケース売)

■ **5.0mm厚**

■ **166.7×1000mm**

■ **17.0kg/ケース(重量)**

■ 梱包 **1ケース 12枚入り(約2.0㎡)**

■ 接着剤

モルタル下地 ピールアップ工法：GT

OAフロア下地 ピールアップ工法：GT・GTS

■ 機能



- タイルごとに自然な色変化や濃淡差があります。
- 詳細な施工方法につきましては、P.536「OT施工説明」をご確認ください。
- 取扱上のご注意は必ずP.550をご確認ください。

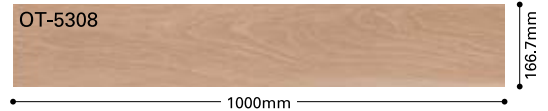

# イーズヘリンボーン

左柄と右柄を組み合わせることで、  
手軽にフレンチヘリンボーン貼りが再現できます。

■ 種類 **FOA 置敷きビニル床タイル**

標準価格 (税別) **9,200** 円/㎡ 23,000円/ケース(ケース売)

■ 5.0mm厚

■ 250×1000mm

■ 22.0kg/ケース(重量)

■ 梱包 1ケース 10枚入り(約2.5㎡)

■ 接着剤

モルタル下地 ピールアップ工法：GT

OAフロア下地 ピールアップ工法：GT・GTS

■ 機能



- タイルごとに自然な色変化や濃淡差があります。
- ご注文の際は左右の柄にご確認ください。
- 左右の柄で色が正確に合わない場合があります。
- 詳細な施工方法につきましては、P.536「OT施工説明」をご確認ください。
- 取扱上のご注意は必ずP.550をご確認ください。

イーズヘリンボーンは[左柄]と[右柄]があります。  
それぞれ品番が異なりますのでご注意ください。



フロアタイル  
リフォルト・OT



OT-5315

OT-5316

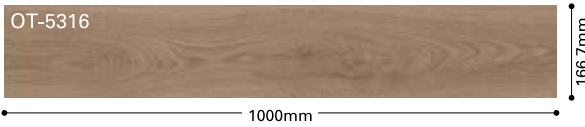

OT-5315 NTP-70801 (CARPET TILE)



OT-5317

OT-5318

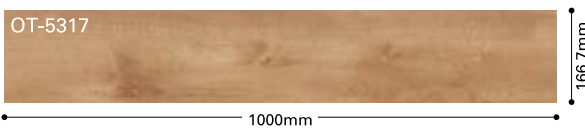

OT-5318 NTP-71001 (CARPET TILE)

## ルチアオーク

タイルごとの色変化やグレイッシュなカラーがトレンド感のあるオーク柄です。

■ 種類 **FOA 置敷きビニル床タイル**

標準価格 (税別) **9,200** 円/㎡ 18,400円/ケース(ケース売)

■ **5.0mm**厚

■ **166.7×1000mm**

■ **17.0kg**/ケース(重量)

■ 梱包 1ケース **12枚**入り(約2.0㎡)

■ 接着剤

モルタル下地 ピールアップ工法：GT

OAフロア下地 ピールアップ工法：GT・GTS

■ 機能



- タイルごとに自然な色変化や濃淡差があります。
- 詳細な施工方法につきましては、P.536「OT施工説明」をご確認ください。
- 取扱上のご注意は必ずP.550をご確認ください。

## シエラオーク

穏やかな節や板目の表情でリラックス感のあるオーク柄です。

■ 種類 **FOA 置敷きビニル床タイル**

標準価格 (税別) **9,200** 円/㎡ 18,400円/ケース(ケース売)

■ **5.0mm**厚

■ **166.7×1000mm**

■ **17.0kg**/ケース(重量)

■ 梱包 1ケース **12枚**入り(約2.0㎡)

■ 接着剤

モルタル下地 ピールアップ工法：GT

OAフロア下地 ピールアップ工法：GT・GTS

■ 機能



- タイルごとに自然な色変化や濃淡差があります。
- 詳細な施工方法につきましては、P.536「OT施工説明」をご確認ください。
- 取扱上のご注意は必ずP.550をご確認ください。

## ラフィネオーク

杓目をメインにすっきり構成したオーク柄。  
グレイッシュながらも色変化を含んだ3配色。

■ 種類 **FOA 置敷きビニル床タイル**

標準価格 (税別) **9,200** 円/㎡ **18,400** 円/ケース(ケース売)

■ 5.0mm厚

■ 166.7×1000mm

■ 17.0kg/ケース(重量)

■ 梱包 1ケース 12枚入り(約2.0㎡)

■ 接着剤

モルタル下地 ピールアップ工法：GT

OAフロア下地 ピールアップ工法：GT・GTS

■ 機能



- タイルごとに自然な色変化や濃淡差があります。
- 詳細な施工方法につきましては、P.536「OT施工説明」をご確認ください。
- 取扱上のご注意は必ずP.550をご確認ください。



OT-5319



OT-5320



OT-5321



OT-5320  
NTH-872 (CARPET TILE)



## アップルウッド

大胆な色変化が特徴のアップル柄。  
赤みの色合いと縞模様で表情豊かな床面に。

■ 種類 **FOA 置敷きビニル床タイル**

標準価格 (税別) **9,200** 円/㎡ **18,400** 円/ケース(ケース売)

■ 5.0mm厚

■ 166.7×1000mm

■ 17.0kg/ケース(重量)

■ 梱包 1ケース 12枚入り(約2.0㎡)

■ 接着剤

モルタル下地 ピールアップ工法：GT

OAフロア下地 ピールアップ工法：GT・GTS

■ 機能



- タイルごとに自然な色変化や濃淡差があります。
- 詳細な施工方法につきましては、P.536「OT施工説明」をご確認ください。
- 取扱上のご注意は必ずP.550をご確認ください。



OT-5322



OT-5322 NTP-70802・70803 (CARPET TILE)



OT-5323



OT-5324



OT-5325

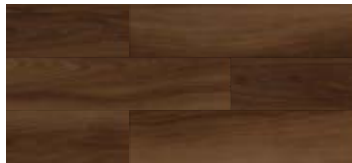

OT-5326



OT-5323

NTH-70606 (CARPET TILE)

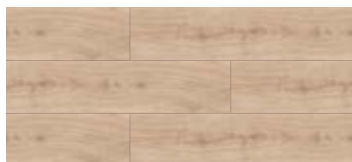
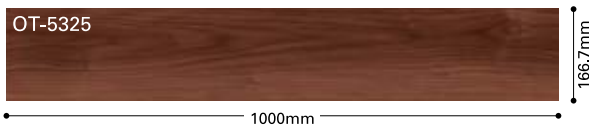

OT-5327

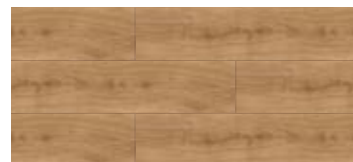

OT-5328



OT-5328 NTH-70303

## ドライウォルナット

ゆったりとした流れ模様が高級感漂う  
ウォルナット柄です。

■ 種類 **FOA 置敷きビニル床タイル**

標準価格 (税別) **9,200** 円/㎡ 18,400円/ケース(ケース売)

■ 5.0mm厚

■ 166.7×1000mm

■ 17.0kg/ケース(重量)

■ 梱包 1ケース 12枚入り(約2.0㎡)

■ 接着剤

モルタル下地 ピールアップ工法：GT

OAフロア下地 ピールアップ工法：GT・GTS

■ 機能



- タイルごとに自然な色変化や濃淡差があります。
- 詳細な施工方法につきましては、P.536「OT施工説明」をご確認ください。
- 取扱上のご注意は必ずP.550をご確認ください。

## ワイドオーク

程よい節や板目の模様がカジュアルで使いやすい  
オーク柄です。

■ 種類 **FOA 置敷きビニル床タイル**

標準価格 (税別) **9,200** 円/㎡ 23,000円/ケース(ケース売)

■ 5.0mm厚

■ 250×1000mm

■ 22.0kg/ケース(重量)

■ 梱包 1ケース 10枚入り(約2.5㎡)

■ 接着剤

モルタル下地 ピールアップ工法：GT

OAフロア下地 ピールアップ工法：GT・GTS

■ 機能



- タイルごとに自然な色変化や濃淡差があります。
- 詳細な施工方法につきましては、P.536「OT施工説明」をご確認ください。
- 取扱上のご注意は必ずP.550をご確認ください。



## チェスターオーク

無垢材のようなナチュラルな表情が特長のオーク柄です。

■ 種類 **FOA 置敷きビニル床タイル**

標準価格 (税別) **9,200** 円/㎡ **18,400** 円/ケース(ケース売)

■ 5.0mm厚

■ 166.7×1000mm

■ 17.0kg/ケース(重量)

■ 梱包 1ケース 12枚入り(約2.0㎡)

■ 接着剤

モルタル下地 ピールアップ工法：GT

OAフロア下地 ピールアップ工法：GT・GTS

■ 機能



- タイルごとに自然な色変化や濃淡差があります。
- 詳細な施工方法につきましては、P.536「OT施工説明」をご確認ください。
- 取扱上のご注意は必ずP.550をご確認ください。



OT-5329



OT-5330

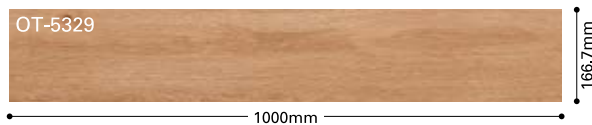

OT-5330・5347

## カーボオーク

白目止めによる乾いた木目の質感を表現したオーク柄です。

■ 種類 **FOA 置敷きビニル床タイル**

標準価格 (税別) **9,200** 円/㎡ **18,400** 円/ケース(ケース売)

■ 5.0mm厚

■ 166.7×1000mm

■ 17.0kg/ケース(重量)

■ 梱包 1ケース 12枚入り(約2.0㎡)

■ 接着剤

モルタル下地 ピールアップ工法：GT

OAフロア下地 ピールアップ工法：GT・GTS

■ 機能



- タイルごとに自然な色変化や濃淡差があります。
- 詳細な施工方法につきましては、P.536「OT施工説明」をご確認ください。
- 取扱上のご注意は必ずP.550をご確認ください。



OT-5331



OT-5332

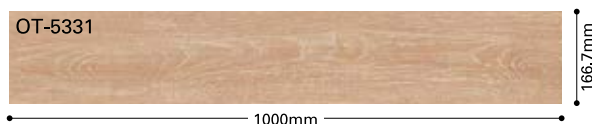

OT-5332 NTH-70605 (CARPET TILE)



OT-5333

OT-5334

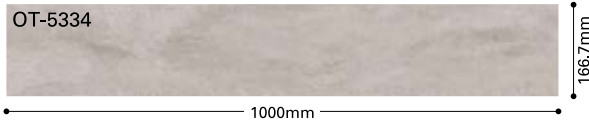

OT-5333 DT-4261 (CARPET TILE)

## ミックスストーン

複数のストーンが混ざったプランクタイプの石目柄です。

■ 種類 **FOA 置敷きビニル床タイル**

標準価格 (税別) **9,200** 円/㎡ **18,400** 円/ケース(ケース売)

■ **5.0**mm厚

■ **166.7×1000**mm

■ **17.0**kg/ケース(重量)

■ 梱包 1ケース **12**枚入り(約2.0㎡)

■ 接着剤

モルタル下地 ピールアップ工法：GT

OAフロア下地 ピールアップ工法：GT・GTS

■ 機能



- タイルごとに大きな色変化や濃淡差があります。
- ケース内のタイルの色柄に偏りが生じる場合がありますのでお好みおさください。
- 詳細な施工方法につきましては、P.536「OT施工説明」をご確認ください。
- 取扱上のご注意は必ずP.550をご確認ください。



OT-5335

OT-5336

OT-5337



OT-5337

## スレート

色の抑揚を抑えたマットなスレート柄です。

■ 種類 **FOA 置敷きビニル床タイル**

標準価格 (税別) **9,200** 円/㎡ **2,300** 円/枚(枚売可)

■ **5.0**mm厚

■ **500×500**mm

■ **22.0**kg/ケース(重量)

■ 梱包 1ケース **10**枚入り(約2.5㎡)

■ 接着剤

モルタル下地 ピールアップ工法：GT

OAフロア下地 ピールアップ工法：GT・GTS

■ 機能



- 詳細な施工方法につきましては、P.536「OT施工説明」をご確認ください。
- 取扱上のご注意は必ずP.550をご確認ください。





## プレジーン

渦のような流れ模様が特長のストーンタイルです。

■ 種類 **FOA 置敷きビニル床タイル**

標準価格 (税別) **9,200** 円/㎡ **23,000** 円/ケース(ケース売)

■ 5.0mm厚

■ 333.3×500mm

■ 22.0kg/ケース(重量)

■ 梱包 1ケース 15枚入り(約2.5㎡)

■ 接着剤

モルタル下地 ピールアップ工法：GT

OAフロア下地 ピールアップ工法：GT・GTS

■ 機能



- タイルごとに自然な色変化や濃淡差があります。
- 詳細な施工方法につきましては、P.536「OT施工説明」をご確認ください。
- 取扱上のご注意は必ずP.550をご確認ください。



OT-5338



OT-5339



OT-5338



## ラージコンクリート

程よいムラ感がリアルな大判サイズのモルタル柄です。

■ 種類 **FOA 置敷きビニル床タイル**

標準価格 (税別) **12,100** 円/㎡ **24,200** 円/ケース(ケース売)

■ 5.0mm厚

■ 1000×1000mm

■ 18.0kg/ケース(重量)

■ 梱包 1ケース 2枚入り(約2.0㎡)

■ 接着剤

モルタル下地 ピールアップ工法：GT

OAフロア下地 ピールアップ工法：GT・GTS

■ 機能



- タイルごとに自然な色変化や濃淡差があります。
- 詳細な施工方法につきましては、P.536「OT施工説明」をご確認ください。
- 取扱上のご注意は必ずP.550をご確認ください。



OT-5340

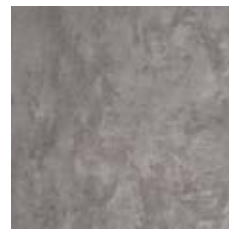

OT-5341



OT-5342



OT-5340・5306

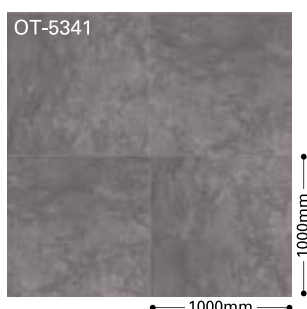

※市松貼りをおすすめします。



OT-5343



OT-5344



OT-5344 DT-78504 (CARPET TILE)

## スピネルコンクリート

細かい粒石の石目柄。  
粒の粗密によって空間に動きが生まれます。

■ 種類 **FOA 置敷きビニル床タイル**

標準価格 (税別) **9,200** 円/㎡ **2,300** 円/枚 (枚売可)

■ 5.0mm厚

■ 500×500mm

■ 22.0kg/ケース(重量)

■ 梱包 1ケース 10枚入り(約2.5㎡)

■ 接着剤

モルタル下地 ピールアップ工法 : GT

OAフロア下地 ピールアップ工法 : GT・GTS

■ 機能



- タイルごとに自然な色変化や濃淡差があります。
- 詳細な施工方法につきましては、P.536「OT施工説明」をご確認ください。
- 取扱上のご注意は必ずP.550をご確認ください。

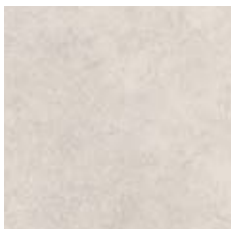
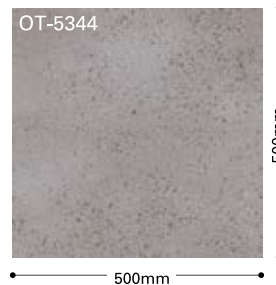

OT-5345

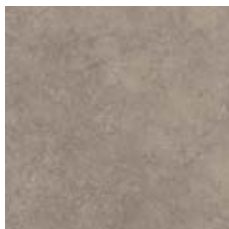

OT-5346

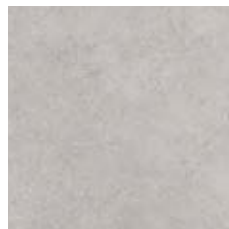

OT-5347



OT-5345・5309

## コンクリートV

ザラツとした質感を表現したベーシックな  
モルタル柄です。

■ 種類 **FOA 置敷きビニル床タイル**

標準価格 (税別) **9,200** 円/㎡ **2,300** 円/枚 (枚売可)

■ 5.0mm厚

■ 500×500mm

■ 22.0kg/ケース(重量)

■ 梱包 1ケース 10枚入り(約2.5㎡)

■ 接着剤

モルタル下地 ピールアップ工法 : GT

OAフロア下地 ピールアップ工法 : GT・GTS

■ 機能



- 詳細な施工方法につきましては、P.536「OT施工説明」をご確認ください。
- 取扱上のご注意は必ずP.550をご確認ください。

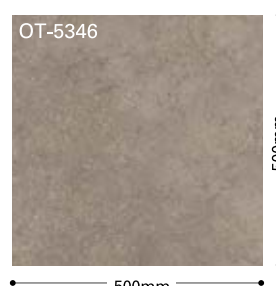

# グレーマーブル

マットなエンボスがトレンド感あふれるマーブル柄です。

■ 種類 **FOA 置敷きビニル床タイル**

標準価格 (税別) **9,200** 円/㎡ **2,300** 円/枚 (枚売可)

■ 5.0mm厚

■ 500×500mm

■ 22.0kg/ケース(重量)

■ 梱包 1ケース 10枚入り(約2.5㎡)

■ 接着剤

モルタル下地 ピールアップ工法：GT

OAフロア下地 ピールアップ工法：GT・GTS

■ 機能



- タイルごとに自然な色変化や濃淡差があります。
- 詳細な施工方法につきましては、P.536「OT施工説明」をご確認ください。
- 取扱上のご注意は必ずP.550をご確認ください。



OT-5348



OT-5349

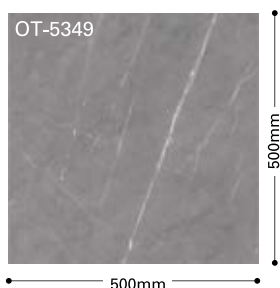

OT-5349

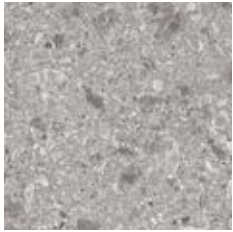

OT-5350

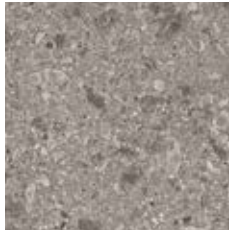

OT-5351



OT-5351 NTH-71306(CARPET TILE)



OT-5352



OT-5352・5335

## チェッポ

大小さまざまな斑点模様が特長の天然石チェッポをリアルに再現しました。

■ 種類 **FOA 置敷きビニル床タイル**

標準価格 (税別) **9,200** 円/㎡ **2,300** 円/枚 (枚売可)

■ 5.0mm厚

■ 500×500mm

■ 22.0kg/ケース(重量)

■ 梱包 1ケース **10**枚入り(約2.5㎡)

■ 接着剤

モルタル下地 ピールアップ工法：GT

OAフロア下地 ピールアップ工法：GT・GTS

■ 機能



- 詳細な施工方法につきましては、P.536「OT施工説明」をご確認ください。
- 取扱上のご注意は必ずP.550をご確認ください。

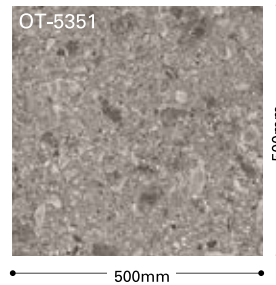

## ノワール

オフィス家具やパーテーション枠に合わせやすい無地系ブラックのタイルです。

■ 種類 **FOA 置敷きビニル床タイル**

標準価格 (税別) **9,200** 円/㎡ **2,300** 円/枚 (枚売可)

■ 5.0mm厚

■ 500×500mm

■ 22.0kg/ケース(重量)

■ 梱包 1ケース **10**枚入り(約2.5㎡)

■ 接着剤

モルタル下地 ピールアップ工法：GT

OAフロア下地 ピールアップ工法：GT・GTS

■ 機能



- 詳細な施工方法につきましては、P.536「OT施工説明」をご確認ください。
- 取扱上のご注意は必ずP.550をご確認ください。



# パイン

ラステックな木目がナチュラルな空間を演出するパイン柄です。

■ 種類 **FOA 置敷きビニル床タイル**

標準価格 (税別) **8,500** 円/㎡ 19,840円/ケース(ケース売)

■ 4.0mm厚

■ 166.7×1000mm

■ 17.0kg/ケース(重量)

■ 梱包 1ケース **14**枚入り(約2.33㎡)

■ 接着剤

モルタル下地 ピールアップ工法：GT

OAフロア下地 ピールアップ工法：GT・GTS

■ 機能



- 詳細な施工方法につきましては、P.536「OT施工説明」をご確認ください。
- 取扱上のご注意は必ずP.550をご確認ください。



OT-4301



OT-4302

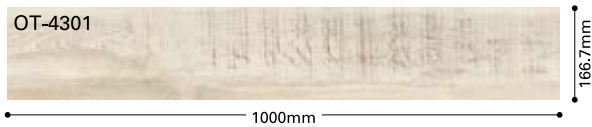

OT-4302

# ハイランドオーク

クラックや節が特長の古材を再現したオーク柄です。

■ 種類 **FOA 置敷きビニル床タイル**

標準価格 (税別) **8,500** 円/㎡ 19,840円/ケース(ケース売)

■ 4.0mm厚

■ 166.7×1000mm

■ 17.0kg/ケース(重量)

■ 梱包 1ケース **14**枚入り(約2.33㎡)

■ 接着剤

モルタル下地 ピールアップ工法：GT

OAフロア下地 ピールアップ工法：GT・GTS

■ 機能



- 詳細な施工方法につきましては、P.536「OT施工説明」をご確認ください。
- 取扱上のご注意は必ずP.550をご確認ください。



OT-4303



OT-4304



OT-4305



OT-4303

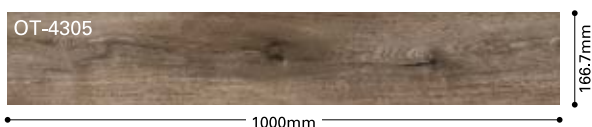



OT-4306



OT-4307

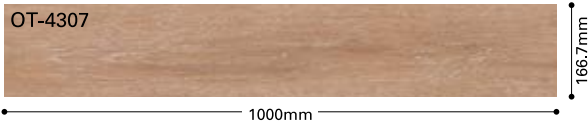

OT-4306



OT-4308

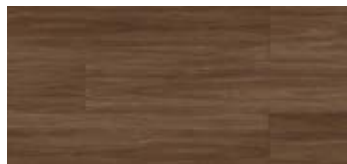

OT-4309

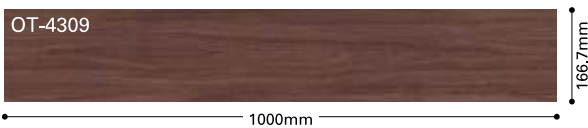

OT-4308

## チョークドオーク

チョークド加工特有の味わいを生かした、自然で貼り映えのするオーク柄です。

■ 種類 **FOA 置敷きビニル床タイル**

標準価格 (税別) **8,500** 円/㎡ 19,840円/ケース(ケース売)

■ **4.0mm**厚

■ **166.7×1000mm**

■ **17.0kg**/ケース(重量)

■ 梱包 1ケース **14**枚入り(約2.33㎡)

■ 接着剤

モルタル下地 ピールアップ工法：GT

OAフロア下地 ピールアップ工法：GT・GTS

■ 機能



- 詳細な施工方法につきましては、P.536「OT施工説明」をご確認ください。
- 取扱上のご注意は必ずP.550をご確認ください。

## ウォルナット

上質感のあるベーシックなウォルナット柄です。

■ 種類 **FOA 置敷きビニル床タイル**

標準価格 (税別) **8,500** 円/㎡ 19,840円/ケース(ケース売)

■ **4.0mm**厚

■ **166.7×1000mm**

■ **17.0kg**/ケース(重量)

■ 梱包 1ケース **14**枚入り(約2.33㎡)

■ 接着剤

モルタル下地 ピールアップ工法：GT

OAフロア下地 ピールアップ工法：GT・GTS

■ 機能



- 詳細な施工方法につきましては、P.536「OT施工説明」をご確認ください。
- 取扱上のご注意は必ずP.550をご確認ください。

## リニアII

ラインの色相や光沢に変化をつけた抽象柄です。

■ 種類 **FOA 置敷きビニル床タイル**

標準価格 (税別) **8,500** 円/㎡ 2,125円/枚(枚売可)

■ 4.0mm厚

■ 500×500mm

■ 22.0kg/ケース(重量)

■ 梱包 1ケース **12**枚入り(約3.0㎡)

■ 接着剤

モルタル下地 ピールアップ工法: GT

OAフロア下地 ピールアップ工法: GT・GTS

■ 機能



- 詳細な施工方法につきましては、P.536「OT施工説明」をご確認ください。
- 取扱上のご注意は必ずP.550をご確認ください。

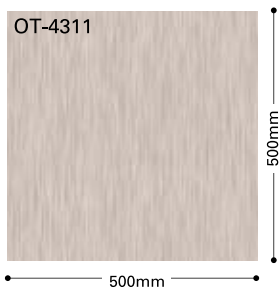

OT-4310



OT-4313



OT-4314



OT-4311



OT-4312



OT-4311

## コンクリートC

ザラツとした質感を表現したベーシックなモルタル柄です。

■ 種類 **FOA 置敷きビニル床タイル**

標準価格 (税別) **8,500** 円/㎡ 2,125円/枚(枚売可)

■ 4.0mm厚

■ 500×500mm

■ 22.0kg/ケース(重量)

■ 梱包 1ケース **12**枚入り(約3.0㎡)

■ 接着剤

モルタル下地 ピールアップ工法: GT

OAフロア下地 ピールアップ工法: GT・GTS

■ 機能



- 詳細な施工方法につきましては、P.536「OT施工説明」をご確認ください。
- 取扱上のご注意は必ずP.550をご確認ください。

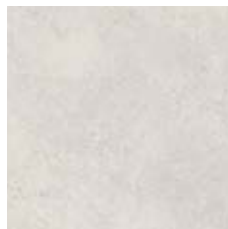
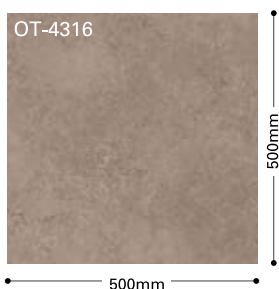

OT-4315

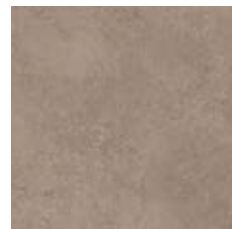

OT-4316

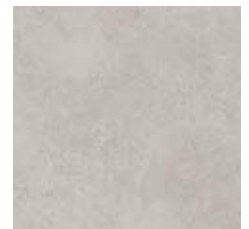

OT-4317



OT-4316

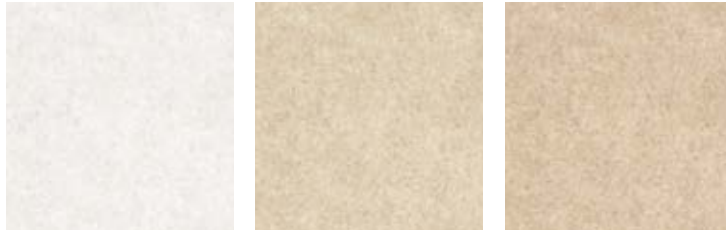

OT-4318

OT-4322

OT-4326



OT-4319

OT-4323

OT-4327

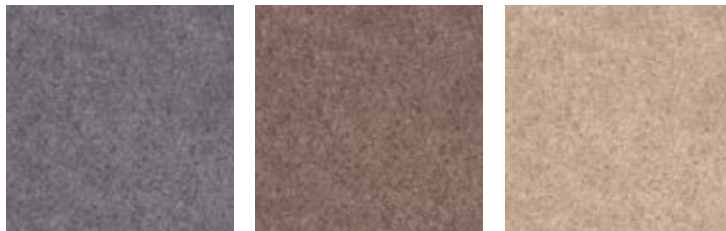

OT-4320

OT-4324

OT-4328

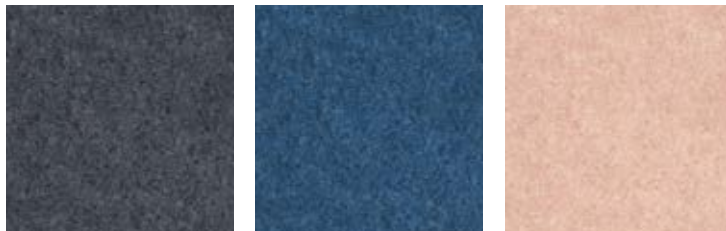

OT-4321

OT-4325

OT-4329

## ウジェーヌ

デザイン貼りにも適した無地系多配色のタイルです。

■ 種類 **FOA 置敷きビニル床タイル**

標準価格 (税別) **8,500** 円/㎡ **2,125** 円/枚 (枚売可)

■ 4.0mm厚

■ 500×500mm

■ 22.0kg/ケース(重量)

■ 梱包 1ケース 12枚入り(約3.0㎡)

■ 接着剤

モルタル下地 ピールアップ工法：GT

OAフロア下地 ピールアップ工法：GT・GTS

■ 機能



- 詳細な施工方法につきましては、P.536「OT施工説明」をご確認ください。
- 取扱上のご注意は必ずP.550をご確認ください。

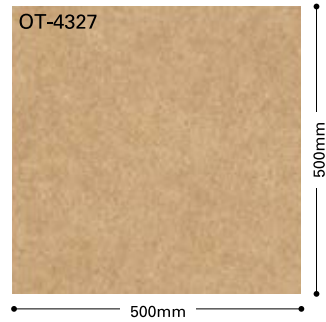

OT-4318・4320・4308