

# OVER STONE

オーバーストーン

さまざまな流れの石がレイヤーで重なったような石目柄です。



▲IS-2005

**NEW**



▲IS-2006

**NEW**



■ 製法上、柄が合いませんのでお含みおきください。



IS-2006

標準価格(税別)

**8,600**円/m<sup>2</sup>

3,096円/枚(枚売可)

1ケース=12枚入(約4.32m<sup>2</sup>)

■サイズ 600×600×2.5mm



クリア層 面取りなし 耐酸型埋め剤



IS-2005

ストーン&  
アクション  
センター



施工例を見る



## ブリードヘキサ

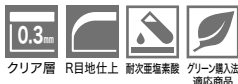

クリア層 R目地仕上 耐次亜塩素酸 クリーン輸入法  
適応商品

水彩のじみむら感を表現したヘキサゴンタイルです。  
プレーンヘキサと組み合わせて施工することで、さまざまなデザイン貼りが可能です。

標準価格(税別)

9,800円/m<sup>2</sup>

29,800円/ケース(ケース売)

1ケース=52枚入(約3.04m<sup>2</sup>)

■サイズ 260×300(正六角形)×2.5mm



▲ IS-2007  
NEW



▲ IS-2008  
NEW



IS-2007

タイルごとに大きな色変化や濃淡差があります。

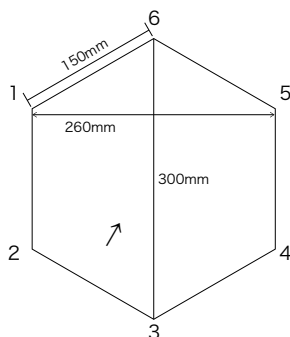

## プレーンヘキサ



クリア層 R目地仕上 耐次亜塩素酸 クリーン輸入法  
適応商品

ほどよいムラ感のあるプレーンなヘキサゴンタイルです。  
ブリードヘキサと組み合わせて施工することで、さまざまなデザイン貼りが可能です。

標準価格(税別)

9,800円/m<sup>2</sup>

29,800円/ケース(ケース売)

1ケース=52枚入(約3.04m<sup>2</sup>)

■サイズ 260×300(正六角形)×2.5mm



▲ IS-2009  
NEW



▼ IS-2011  
NEW



▲ IS-2010  
NEW

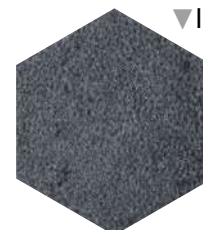

▼ IS-2012  
NEW

タイルごとに自然な色変化や濃淡差があります。



施工例を見る



IS-2009・2010・2011



IS-2009

#### ブリードヘキサ・プレーンヘキサについてのご注意

- 一般的な形状に比べ施工難易度が高いため、施工費が大幅に割増しになる場合があります。
- カット精度には十分注意していますが、各タイルの寸法にズレがある場合には、パーフェクトコークを充填するなど施工時に目地調整をお願いします。
- 品番の異なる商品を組み合わせる場合、寸法差が生じることがありますので、お含みおきください。 ※施工時の目地の詰め過ぎにはご注意ください。
- ケース内のタイルの色柄に偏りが生じる場合がありますのでお含みおきください。

施工要領書はこちら







## ジオミックス



テラゾー、木目、スタッコの異素材をミックスした、グラフィカルなタイルです。

標準価格(税別)

7,200円/m<sup>2</sup>

6,021円/セット(4枚セット売)

1ケース=16枚入(約3.34m<sup>2</sup>)

■サイズ 457.2×457.2×2.5mm



▲IS-2013

NEW

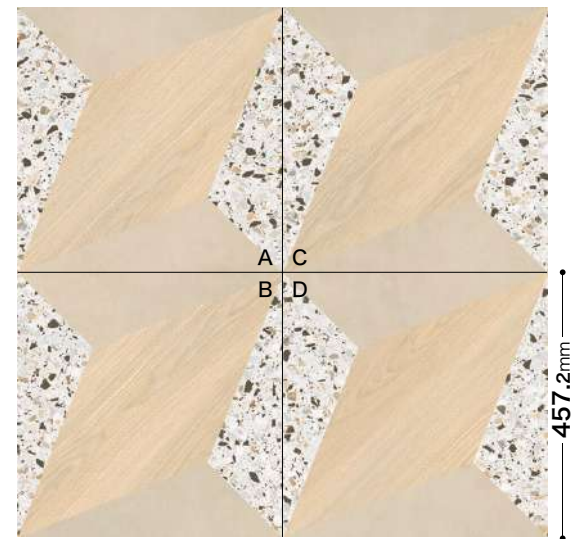

IS-2013 (流し貼り)

457.2mm

4種類(A・B・C・D各1枚)で1セットになります。

4枚を柄合わせして1つのリピートになります。タイルの裏面にA・B・C・Dの記号が表示してありますので、図のように並べて施工してください。タイル裏面の矢印の方向を変えることで異なるデザインパターンをお楽しみいただけます。

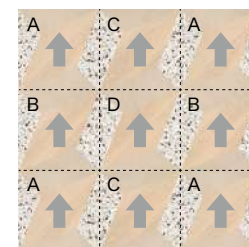

IS-2013 (流し貼り)

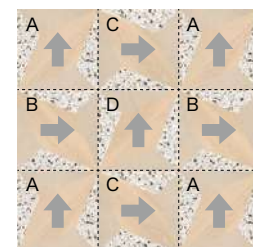

IS-2013 (市松貼り)

■ 製法上、柄が正確に合いませんのでお含みおきください。

IS-2013 (流し貼り)



施工例を見る



IS-2014

## イビザ



無地調とレリーフパターンが混在したデザインタイル。  
エイジングされた目地部分が味わいを増します。

標準価格(税別)

7,400円/m<sup>2</sup>

27,500円/ケース(ケース売)

1ケース=40枚入(約3.72m<sup>2</sup>)

■サイズ 304.8×304.8×2.5mm



▲IS-2014

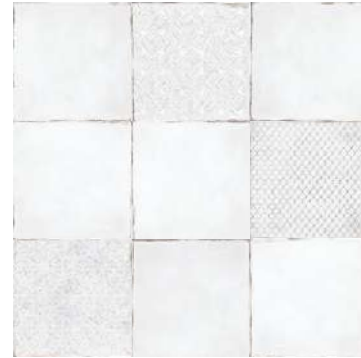

IS-2014

304.8mm

304.8mm

タイルごとに自然な色変化や濃淡差があります。

■製法上、柄が合いませんのでお含みおきください。

ケースの中に柄ありと柄なしのタイルがミックスされています。

■ケース内のタイルの色柄に偏りが生じる場合がありますのでお含みおきください。



IS-2015・2171

## リーンストライプ



グラフィカルな長方形タイル。  
可愛らしくなりすぎないくすんだカラーでまとめました。

標準価格(税別)

4,600円/m<sup>2</sup>

855円/枚(枚売可)

1ケース=18枚入(約3.34m<sup>2</sup>)

■サイズ 304.8×609.6×2.5mm



▲IS-2015



▲IS-2016

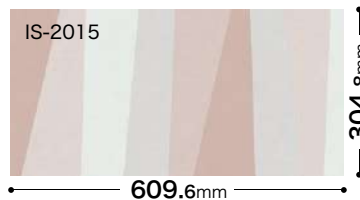

IS-2015

304.8mm

609.6mm

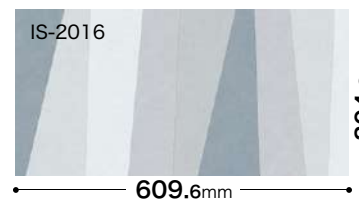

IS-2016

304.8mm

609.6mm

■製法上、柄が合いませんのでお含みおきください。

■タイル端部に細かい図柄が入る場合がありますので施工時に調整をお願いします。



施工例を見る



IS-2017

## シックテラゾー



シックな色展開で、広い面積でも使いやすい  
ベーシックなテラゾー柄です。

標準価格(税別)

**4,600**円/m<sup>2</sup>

962円/枚(枚売可)

1ケース=18枚入(約3.76m<sup>2</sup>)

■サイズ 457.2×457.2×2.5mm



▲ IS-2017

NEW



▲ IS-2019

NEW



▲ IS-2018

NEW

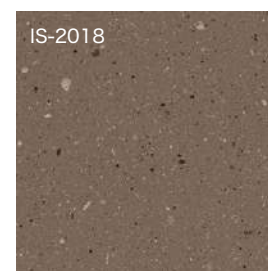

IS-2018

457.2mm

457.2mm



IS-2021

## チャームテラゾー



ツブ石を密度高く散りばめたテラゾー柄。  
可愛らしく個性的な空間のアクセントになります。

標準価格(税別)

**4,600**円/m<sup>2</sup>

962円/枚(枚売可)

1ケース=18枚入(約3.76m<sup>2</sup>)

■サイズ 457.2×457.2×2.5mm



▲ IS-2020

NEW

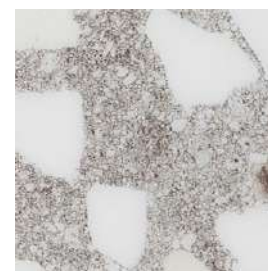

▲ IS-2022

NEW



▲ IS-2021

NEW

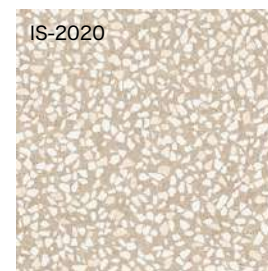

IS-2020

457.2mm

457.2mm



施工例を見る



IS-2023・2025・2026

## アシュート



クリア層 面取りなし 耐水耐油耐薬品 クリーン層入法 適合商品

ほどよい濃淡で、広い面積で多様なデザイン貼りができる  
多色の石目柄です。

標準価格(税別)

**4,600**円/m<sup>2</sup>

962円/枚(枚売可)

1ケース=18枚入(約3.76m<sup>2</sup>)

■サイズ 457.2×457.2×2.5mm



▲ IS-2023

NEW



IS-2024

457.2mm

457.2mm



▲ IS-2024

NEW



▲ IS-2027

NEW



▲ IS-2025

NEW



▲ IS-2028

NEW



▲ IS-2026

NEW



▲ IS-2029

NEW

タイルごとに自然な色変化や濃淡差があります。





施工例を見る

IS-2023・2027・2028・2029 WD-2056



IS-2030-A/B/F・2032-A/B/F・2033-A



IS-2030-C・2031-A・2033-B/F



IS-2032-A/B/F 壁:RW-5376 (REATEC)

モルデストーンの  
デザイン貼り分け集はこちら





IS-2030-F・2031-A

## モルテストーン

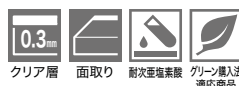

穏やかな流れのある、ベーシックな石目柄。4配色×4サイズで多様なデザイン貼りが可能です。

標準価格(税別)

5,200円/m<sup>2</sup>



▲IS-2030



▲IS-2032



▲IS-2031



▲IS-2033

**Aサイズ** 609.6×609.6×2.5mm

1,933円/枚(枚売可)

1ケース=9枚入(約3.34m<sup>2</sup>)

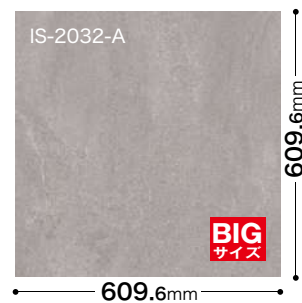

**Bサイズ** 304.8×609.6×2.5mm

967円/枚(枚売可)

1ケース=18枚入(約3.34m<sup>2</sup>)



**Cサイズ** 457.2×457.2×2.5mm

1,087円/枚(枚売可)

1ケース=18枚入(約3.76m<sup>2</sup>)

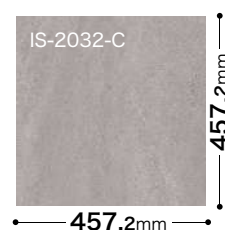

**Fサイズ** 304.8×304.8×2.5mm

484円/枚(枚売可)

1ケース=40枚入(約3.72m<sup>2</sup>)

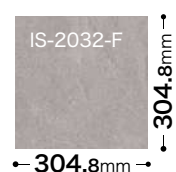

タイルごとに自然な色変化や濃淡差があります。

ご注文の際は、色番号の後にサイズの記号をつけてご指定ください。

(ご注文の例：IS-2032-B 20枚)

- カットングの精度には十分注意していますが、各タイルの寸法にズレがある場合にはパーフェクトコークを充填するなど施工時に目地調整をお願いします。
- サイズにより色が異なる場合があります。



施工例を見る

[接着剤] 一般工法：AR・PC-2 耐湿工法：EP-300・WPX ■取扱上のご注意は必ず巻末をご確認ください。

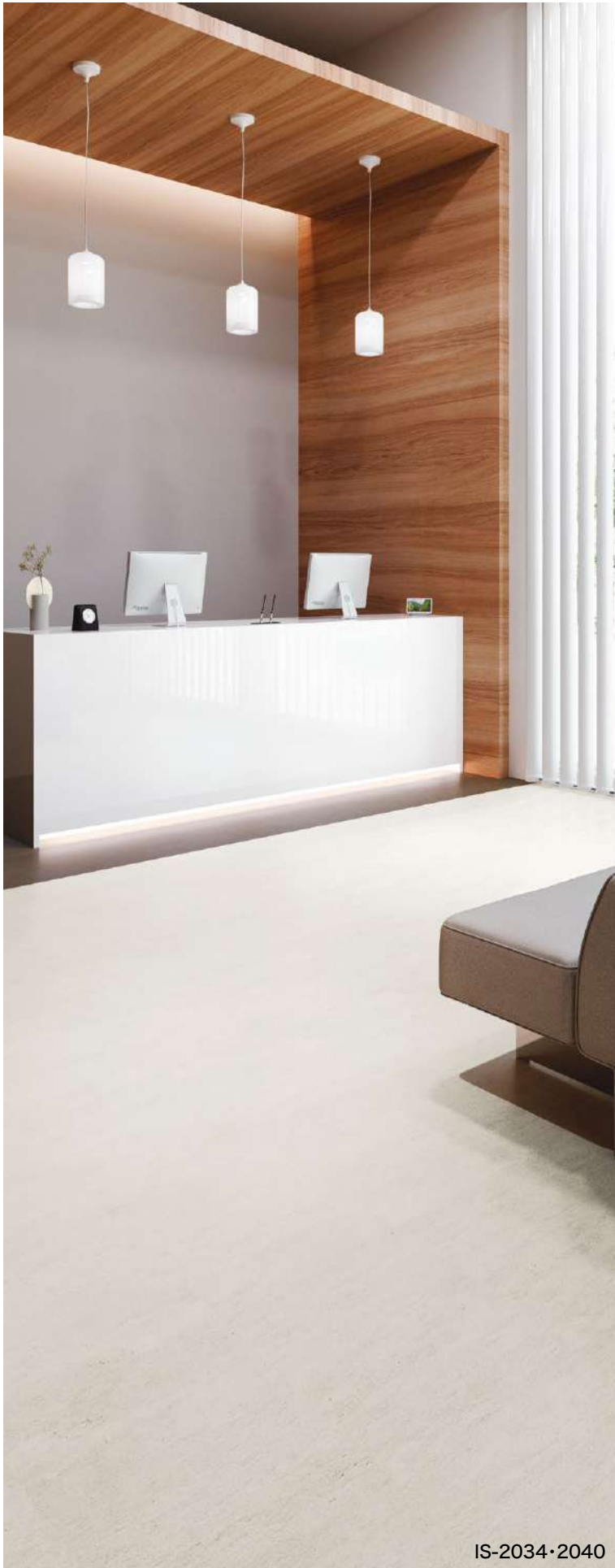

## サンドストリーム



穏やかに流れるサンド柄と、パール表現が特長のな石目柄です。

標準価格(税別)

4,600円/m<sup>2</sup>

962円/枚(枚売可)

1ケース=18枚入(約3.76m<sup>2</sup>)

■サイズ 457.2×457.2×2.5mm



▲ IS-2034



▲ IS-2038



▲ IS-2035



▲ IS-2039



▲ IS-2036



▲ IS-2040



▲ IS-2037

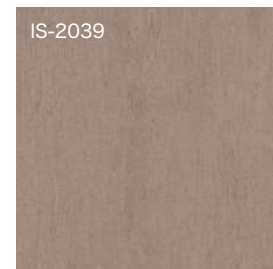

▲ IS-2039

IS-2034・2040



施工例を見る



IS-2042

## カームサンド



ざらついた肌感とナチュラルなカラーで、ベーシックに使いやすい砂岩調タイルです。

標準価格(税別)

4,600円/m<sup>2</sup>

962円/枚(枚売可)

1ケース=18枚入(約3.76m<sup>2</sup>)

■サイズ 457.2×457.2×2.5mm



▲IS-2041 NEW



▲IS-2043 NEW



▲IS-2042 NEW



▲IS-2044 NEW



IS-2047

## シレオストーン



穏やかでクセのない、砂岩調の大判タイルです。

標準価格(税別)

5,600円/m<sup>2</sup>

23,420円/ケース(ケース売)

1ケース=5枚入(約4.18m<sup>2</sup>)

■サイズ 914.4×914.4×2.5mm



▲IS-2045



▲IS-2047



▲IS-2046



914.4mm



施工例を見る



IS-2050

## グロッサチェッポ



クリア層 面取り 耐次亜塩素酸 グリーン購入法  
対応商品

大小さまざまな斑点模様が特長のチェッポをリアルに再現した長方形タイルです。

標準価格(税別)

5,100円/m<sup>2</sup>

948円/枚(枚売可)

1ケース=18枚入(約3.34m<sup>2</sup>)

■サイズ 304.8×609.6×2.5mm



▲IS-2048 NEW



▲IS-2050 NEW



▲IS-2049 NEW

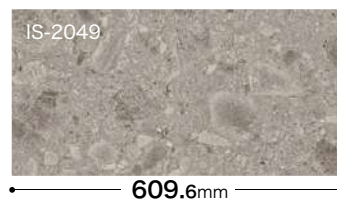

IS-2049  
609.6mm  
304.8mm



IS-2052

## サビアストーン



クリア層 面取り 耐次亜塩素酸 グリーン購入法  
対応商品

大胆な流れ模様、荒れた質感など、さまざまな石の表情を再現した長方形タイルです。

標準価格(税別)

5,100円/m<sup>2</sup>

948円/枚(枚売可)

1ケース=18枚入(約3.34m<sup>2</sup>)

■サイズ 304.8×609.6×2.5mm



▲IS-2051 NEW



▲IS-2053



▲IS-2052

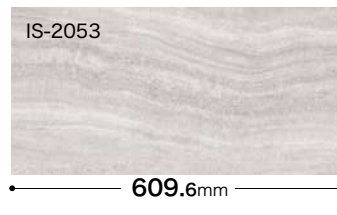

IS-2053  
609.6mm  
304.8mm

タイルごとに自然な色変化や濃淡差があります。  
ケースの中にさまざまな表情のタイルが  
ミックスされています。



施工例を見る

IS-2048・2051







IS-2054

## シュトローム



渦のような流れが上品な空間を演出します。

標準価格(税別)

5,100円/m<sup>2</sup>

948円/枚(枚売可)

1ケース=18枚入(約3.34m<sup>2</sup>)

■サイズ 304.8×609.6×2.5mm



▲IS-2054



▲IS-2056



▲IS-2055

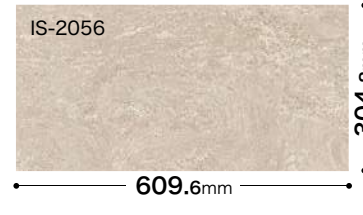

タイルごとに自然な色変化や濃淡差があります。



IS-2058

## ミスティセルベ

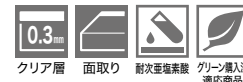

清潔感のある流れ模様が美しい石目柄です。

標準価格(税別)

5,100円/m<sup>2</sup>

948円/枚(枚売可)

1ケース=18枚入(約3.34m<sup>2</sup>)

■サイズ 304.8×609.6×2.5mm



▲IS-2057



▲IS-2058



タイルごとに自然な色変化や濃淡差があります。



施工例を見る



IS-2060

## グラオスレート



クリア層 面取りなし 耐次亜塩素酸 グリーン購入注  
通称商品

大胆な濃淡と、スレートならではの割肌が美しい石目柄です。

標準価格(税別)

5,400円/m<sup>2</sup>

2,007円/枚(枚売可)

1ケース=9枚入(約3.34m<sup>2</sup>)

■サイズ 609.6×609.6×2.5mm



▲ IS-2059

NEW



▲ IS-2061

NEW



▲ IS-2060

NEW



609.6mm

609.6mm

タイルごとに自然な色変化や濃淡差があります。  
ケースの中にさまざまな表情のタイルがミックスされています。



IS-2062 WD-2118

## クォーツサイト



クリア層 面取りなし 耐次亜塩素酸 グリーン購入注  
通称商品

マットな質感とほどよい色変化で  
広い空間でも貼り映えのする石目柄です。

標準価格(税別)

4,600円/m<sup>2</sup>

962円/枚(枚売可)

1ケース=18枚入(約3.76m<sup>2</sup>)

■サイズ 457.2×457.2×2.5mm

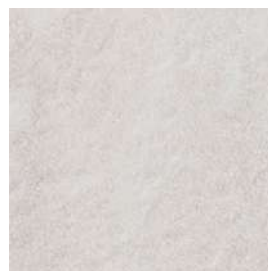

▲ IS-2062

2029 継続  
年まで



▲ IS-2064



▲ IS-2063

2029 継続  
年まで

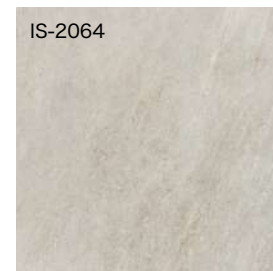

457.2mm

457.2mm

タイルごとに自然な色変化や  
濃淡差があります。



施工例を見る

# マグナストーン



細かい石の粗密で、おおらかなグラデーションを表現した914.4mm角の大判タイルです。

標準価格(税別)

**5,600**円/m<sup>2</sup>

23,420円/ケース(ケース売)

1ケース=5枚入(約4.18m<sup>2</sup>)

■サイズ 914.4×914.4×2.5mm

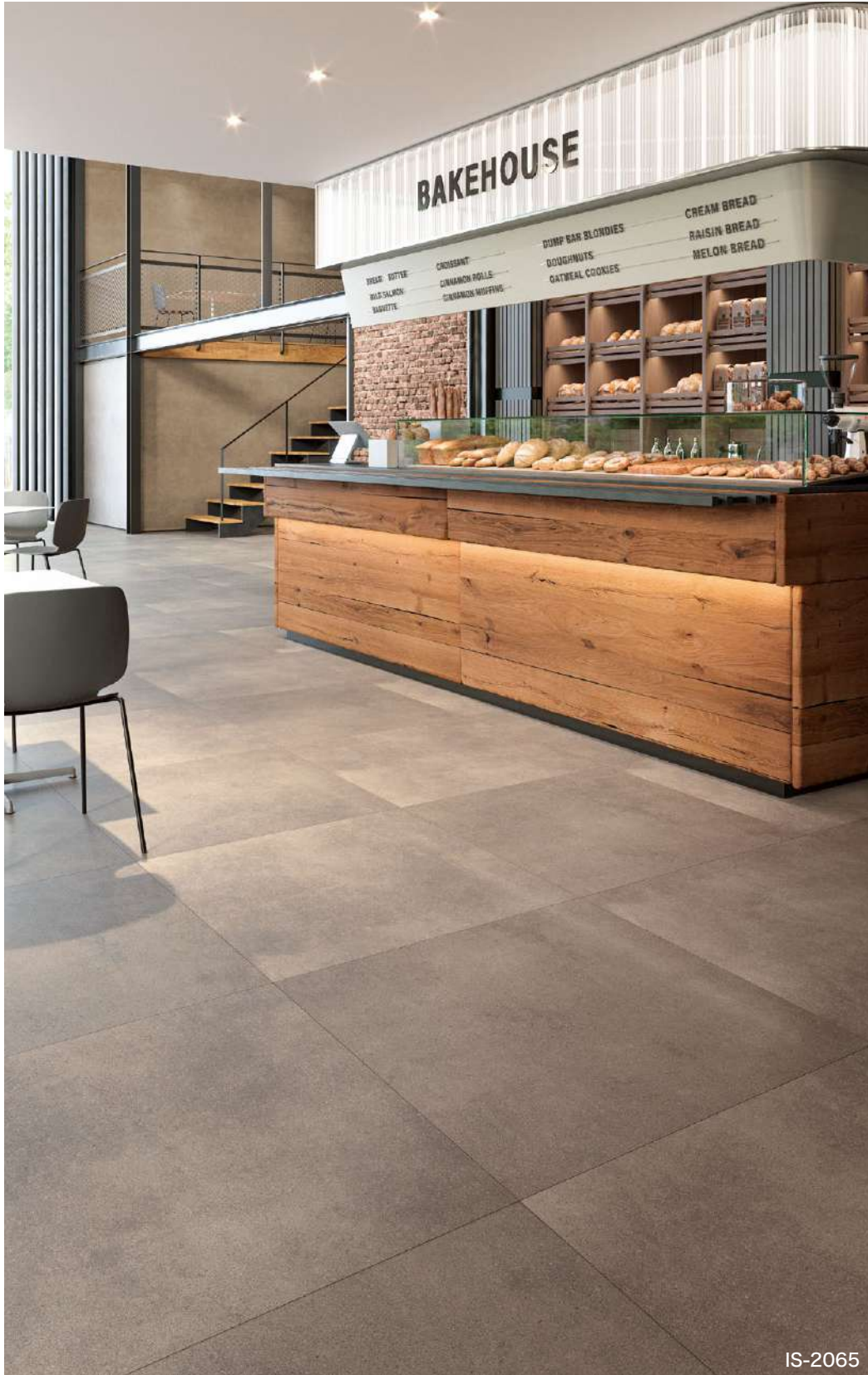

▲ IS-2065

NEW



▲ IS-2066

NEW

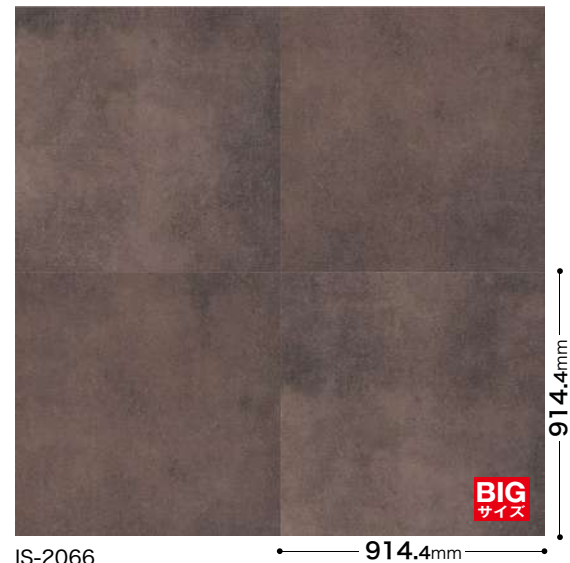

IS-2066

914.4mm

タイルごとに自然な色変化や濃淡差があります。

2柄分の印刷シートを用いて

石のさまざまな表情を精緻に再現しました。



施工例を見る



IS-2068

IS-2067とIS-2068はアクセントカラーの粒石が混ざったデザインです。

## スピネルコンクリート



細かいツブ石にアクセントカラーを入れた  
コンクリート柄です。ツブの粗密で空間に動きが生まれます。

標準価格(税別)

4,600円/m<sup>2</sup>

962円/枚(枚売可)

1ケース=18枚入(約3.76m<sup>2</sup>)

■サイズ 457.2×457.2×2.5mm



▲ IS-2067

NEW



▲ IS-2069

NEW



▲ IS-2068

NEW



457.2mm

457.2mm



IS-2068

タイルごとに自然な色変化や濃淡差があります。



施工例を見る

# ワイドモルタル

スムーズでベーシックなモルタル柄です。  
用途に合わせて複数のサイズから  
お選びいただけます。



標準価格(税別) **5,400円/m<sup>2</sup>**  
**Aサイズ** 22,580円/ケース(ケース売)  
 914.4mm角 1ケース=5枚入(約4.18m<sup>2</sup>)  
 ■サイズ 914.4×914.4×2.5mm

**Bサイズ** 2,007円/枚(枚売可)  
 609.6mm角 1ケース=9枚入(約3.34m<sup>2</sup>)  
 ■サイズ 609.6×609.6×2.5mm

**Cサイズ** 1,129円/枚(枚売可)  
 457.2mm角 1ケース=18枚入(約3.76m<sup>2</sup>)  
**NEW** ■サイズ 457.2×457.2×2.5mm



▲IS-2070-A/B **NEW**



▲IS-2073-A/B



▲IS-2071-A/B/C 2029継続  
時まで



▲IS-2074-A/B/C 2029継続  
時まで



▲IS-2072-A/B



▲IS-2075-A/B



IS-2071-A

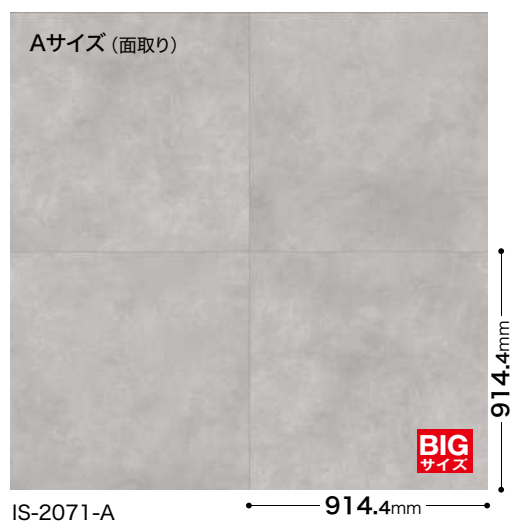

IS-2071-A

2柄分の印刷シートを用いて塗装のさまざまな表情を再現しました。

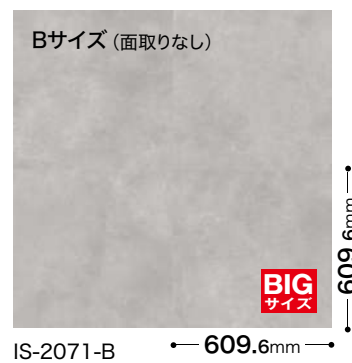

IS-2071-B

※CサイズはIS-2071・2074のみ

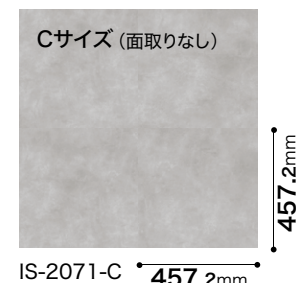

IS-2071-C

タイルごとに自然な色変化や濃淡差があります。

- サイズにより色が異なる場合があります。
- カット精度には十分注意していますが、各タイルの寸法にズレがある場合には、パーフェクトコークを充填するなど施工時に目地調整をお願いします。



施工例を見る



IS-2071-C



IS-2074-B



IS-2078

## ホースコンクリート



クリア層 面取りなし 耐次亜塩素酸 グリーン購入法  
対応商品

ほどよくラフな質感が使いやすいコンクリート柄です。

標準価格(税別)

4,600円/m<sup>2</sup>

962円/枚(枚売可)

1ケース=18枚入(約3.76m<sup>2</sup>)

■サイズ 457.2×457.2×2.5mm



▲ IS-2076

NEW



▲ IS-2078

NEW



▲ IS-2077

NEW



457.2mm

タイルごとに自然な色変化や濃淡差があります。



IS-2079

## キンツギコンクリート



クリア層 面取りなし 耐次亜塩素酸 グリーン購入法  
対応商品

ホースコンクリート(IS-2076)をベースに、  
割れ部分に金継ぎの表現を施した個性的なフロアタイルです。

標準価格(税別)

4,600円/m<sup>2</sup>

962円/枚(枚売可)

1ケース=18枚入(約3.76m<sup>2</sup>)

■サイズ 457.2×457.2×2.5mm



▲ IS-2079

NEW



457.2mm

タイルごとに自然な色変化や濃淡差があります。

- 製法上、柄が合いませんのでお含みおきください。
- ケース内のタイルの色柄に偏りが生じる場合がありますのでお含みおきください。



施工例を見る





## モルタルブロック



タイルのフチ部分に濃淡の変化を施したモルタル柄です。

標準価格(税別)	1,129円/枚(枚売可)
<b>5,400円/m<sup>2</sup></b>	1ケース=18枚入(約3.76m <sup>2</sup> )
■サイズ 457.2×457.2×2.5mm	



▲ IS-2080



▲ IS-2082



▲ IS-2081



457.2mm

## グランドモルタル



大胆なムラのあるモルタルを表現した大判タイルです。

標準価格(税別)	2,007円/枚(枚売可)
<b>5,400円/m<sup>2</sup></b>	1ケース=9枚入(約3.34m <sup>2</sup> )
■サイズ 609.6×609.6×2.5mm	

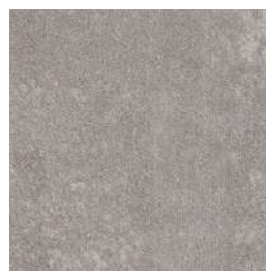

▲ IS-2083



▲ IS-2085



▲ IS-2084



609.6mm



タイルごとに自然な色変化や濃淡差があります。

2柄分の印刷シートを用いて塗装のさまざまな表情を再現しました。

[接着剤] 一般工法: AR・PC-2 耐湿工法: EP-300・WPX ■取扱上のご注意は必ず巻末をご確認ください。



施工例を見る



IS-2086

## レゴリス



クリア層 面取りなし 耐次亜塩素酸 グリーン購入注  
通称商品

荒れた表面や、粉を吹いた質感が特長のなモルタル柄です。

標準価格(税別)

4,600円/m<sup>2</sup>

962円/枚(枚売可)

1ケース=18枚入(約3.76m<sup>2</sup>)

■サイズ 457.2×457.2×2.5mm



▲ IS-2086

2029 継続  
年まで



▲ IS-2088

NEW



▲ IS-2087

2029 継続  
年まで



IS-2087

457.2mm

457.2mm

タイルごとに自然な色変化や濃淡差があります。



IS-2090

## アンティークタイル



クリア層 面取りなし 耐次亜塩素酸 グリーン購入注  
通称商品

経年変化で生じた深い凹凸や色ムラを再現した石目柄です。

標準価格(税別)

4,600円/m<sup>2</sup>

962円/枚(枚売可)

1ケース=18枚入(約3.76m<sup>2</sup>)

■サイズ 457.2×457.2×2.5mm



▲ IS-2089



▲ IS-2090



IS-2089

457.2mm

457.2mm

タイルごとに自然な色変化や濃淡差があります。



施工例を見る

# ソイルフロア



左官の塗りの質感を追求したフロアタイル。しっとりと落ち着いた空間にマッチします。

標準価格(税別)

4,600円/m<sup>2</sup>

962円/枚(枚売可)

1ケース=18枚入(約3.76m<sup>2</sup>)

■サイズ 457.2×457.2×2.5mm



▲IS-2091

NEW



▲IS-2092

NEW



▲IS-2093

NEW



タイルごとに自然な色変化や濃淡差があります。

IS-2091



施工例を見る



IS-2094

## カーサストーン



落ち着いた色柄と小さめのタイルサイズが、狭い空間にも使いやすい石目柄です。

標準価格(税別)

4,600円/m<sup>2</sup>

428円/枚(枚売可)

1ケース=40枚入(約3.72m<sup>2</sup>)

■サイズ 304.8×304.8×2.5mm



▲ IS-2094



▲ IS-2096



▲ IS-2095



IS-2095

304.8mm

304.8mm



IS-2099

## フォッシルストーン

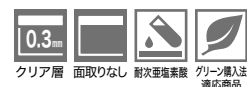

全体に配されたフォッシルが美しい石目柄です。

標準価格(税別)

4,600円/m<sup>2</sup>

428円/枚(枚売可)

1ケース=40枚入(約3.72m<sup>2</sup>)

■サイズ 304.8×304.8×2.5mm



▲ IS-2097

NEW



▲ IS-2099

NEW



▲ IS-2098

NEW



IS-2098

304.8mm

304.8mm

タイルごとに自然な色変化や濃淡差があります。



施工例を見る



IS-2100

## ボルゴーニャ



濃淡の変化が美しい石目柄です。

標準価格(税別)

5,100円/m<sup>2</sup>

1,067円/枚(枚売可)

1ケース=18枚入(約3.76m<sup>2</sup>)

■サイズ 457.2×457.2×2.5mm



▲IS-2100



▲IS-2101



IS-2101

457.2mm

457.2mm

2柄分の印刷シートを用いて  
石のさまざまな表情を精緻に再現しました。  
ケースの中にさまざまな表情のタイルが  
ミックスされています。

タイルごとに自然な色変化や  
濃淡差があります。



IS-2104

## ファインセラ

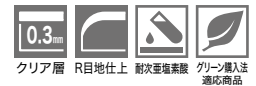

穏やかな質感とモダンなカラーが人気のセラミック柄です。

標準価格(税別)

4,600円/m<sup>2</sup>

642円/枚(枚売可)

1ケース=24枚入(約3.34m<sup>2</sup>)

■サイズ 304.8×457.2×2.5mm



▲IS-2102

2029  
年まで 継続



▲IS-2104

2029  
年まで 継続



▲IS-2103

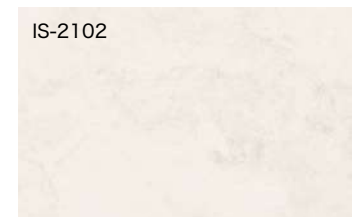

IS-2102

304.8mm

457.2mm



施工例を見る



IS-2105

## ミックスストーン

複数のストーンが混ざったプランクタイプの石目柄です。



標準価格(税別)

4,600円/m<sup>2</sup>

15,390円/ケース(ケース売)

1ケース=24枚入(約3.34m<sup>2</sup>)

■サイズ 152.4×914.4×2.5mm



▲ IS-2105

NEW

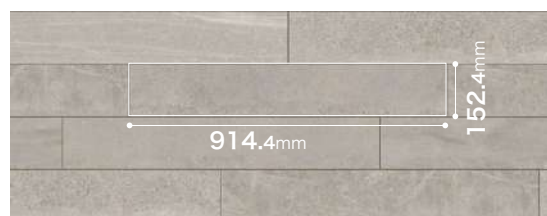

IS-2106

タイルごとに大きな色変化や濃淡差があります。

■ ケース内のタイルの色柄に偏りが生じる場合がありますのでお好みおさください。



▲ IS-2106

NEW



施工例を見る

## エイジストーン



クリア層 面取りなし 耐次亜塩素酸 クリーン購入法  
通称商品

ヨーロッパの街並みを思わせる、  
ナチュラルで温かみのある石畳調の石目柄です。

標準価格(税別)

**7,200**円/m<sup>2</sup>

6,021円/セット(4枚セット売)

1ケース=16枚入(約3.34m<sup>2</sup>)

■サイズ 457.2×457.2×2.5mm



▲IS-2107

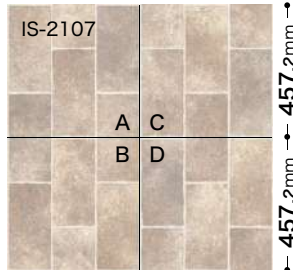

← 457.2mm → ← 457.2mm →  
4種類(A・B・C・D各1枚)で1セットになります。

■製法上、柄が正確に合いませんのでお含みおきください。

4枚を柄合わせて1つのリピートになります。  
タイルの裏面にA・B・C・Dの記号が表示してありますので、  
図のように並べて施工してください。



IS-2107

## テラコッタ



クリア層 面取り 耐次亜塩素酸 クリーン購入法  
通称商品

穏やかな焼きムラと乾いた質感のテラコッタ柄です。  
面取り仕上により際立つ目地が特長です。

標準価格(税別)

**4,600**円/m<sup>2</sup>

428円/枚(枚売可)

1ケース=40枚入(約3.72m<sup>2</sup>)

■サイズ 304.8×304.8×2.5mm



▲IS-2108



← 304.8mm →



IS-2108



施工例を見る

## オンダガタライト



上品な大人の空間を演出する穏やかな流れの石目柄です。

標準価格(税別)

4,600円/m<sup>2</sup>

759円/枚(枚売可)

1ケース=22枚入(約3.63m<sup>2</sup>)

■サイズ 330×500×2.5mm



▲IS-2109



▲IS-2111



▲IS-2110

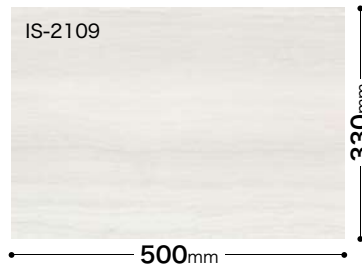

IS-2110

## ソルトマーブル



透明感のある大理石調の大判タイルです。

標準価格(税別)

5,400円/m<sup>2</sup>

2,007円/枚(枚売可)

1ケース=9枚入(約3.34m<sup>2</sup>)

■サイズ 609.6×609.6×2.5mm



▲IS-2112



▲IS-2114



▲IS-2113

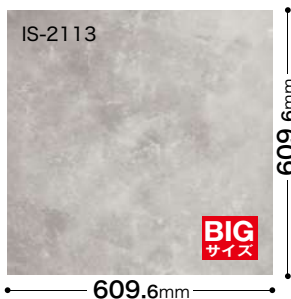

ケースの中にさまざまな表情のタイルがミックスされています。



IS-2112



施工例を見る

2柄分の印刷シートを用いて石のさまざまな表情を精緻に再現しました。





## トラバーチンロマーノ

トラバーチンの美しい流れを再現した石目柄です。



標準価格(税別)

**5,100**円/m<sup>2</sup>

948円/枚(枚売可)

1ケース=18枚入(約3.34m<sup>2</sup>)

■サイズ 304.8×609.6×2.5mm

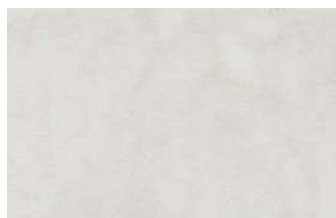

▲IS-2115

NEW



▲IS-2117

NEW



▲IS-2116

NEW



施工例を見る

## トスカーナゴールド

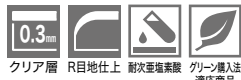

クリア層 R目地仕上 耐酸薬液系薬 グリーン層入注  
対応商品

グレーとゴールドの斑が美しいプランクタイプの  
ホワイト系マール柄です。ウッド柄との組み合わせも馴染みます。

標準価格(税別)

4,600円/m<sup>2</sup>

15,390円/ケース(ケース売)

1ケース=24枚入(約3.34m<sup>2</sup>)

■サイズ 152.4×914.4×2.5mm



▲IS-2118

NEW



914.4mm

152.4mm

IS-2118



IS-2118 WD-2015

## オニックス



クリア層 面取りなし 耐酸薬液系薬 グリーン層入注  
対応商品

結晶の透明感が美しい白系の石目柄です。

標準価格(税別)

4,600円/m<sup>2</sup>

962円/枚(枚売可)

1ケース=18枚入(約3.76m<sup>2</sup>)

■サイズ 457.2×457.2×2.5mm



▲IS-2119

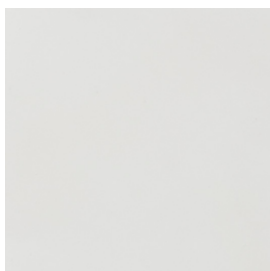

▲IS-2120



IS-2120

457.2mm

457.2mm



IS-2119



施工例を見る

## タソ



クリア層 面取りなし 耐次亜塩素酸 グリーン購入法  
対応商品

繊細な結晶感が美しい鏡面の石目柄です。

標準価格(税別)

4,600円/m<sup>2</sup>

962円/枚(枚売可)

1ケース=18枚入(約3.76m<sup>2</sup>)

■サイズ 457.2×457.2×2.5mm



▲IS-2121

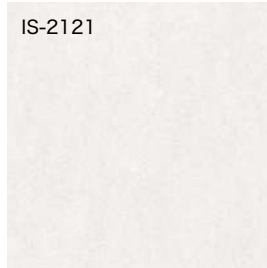

457.2mm



IS-2121

## ビアンコ



クリア層 面取りなし 耐次亜塩素酸 グリーン購入法  
対応商品

透明感のある王道のホワイト系マーブル柄です。

標準価格(税別)

4,600円/m<sup>2</sup>

962円/枚(枚売可)

1ケース=18枚入(約3.76m<sup>2</sup>)

■サイズ 457.2×457.2×2.5mm



▲IS-2122

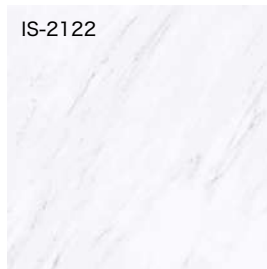

457.2mm



IS-2122

## アラベスカート



クリア層 面取りなし 耐次亜塩素酸 グリーン購入法  
対応商品

ピリッと入った亀裂模様が美しいホワイト系マーブル柄です。

標準価格(税別)

4,600円/m<sup>2</sup>

962円/枚(枚売可)

1ケース=18枚入(約3.76m<sup>2</sup>)

■サイズ 457.2×457.2×2.5mm



▲IS-2123

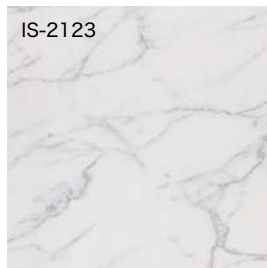

457.2mm



IS-2123



施工例を見る

# サルサリマール



繊細な斑模様と透明感が美しい多配色の大理石柄です。

標準価格(税別)

4,600円/m<sup>2</sup>

962円/枚(枚売可)

1ケース=18枚入(約3.76m<sup>2</sup>)

■サイズ 457.2×457.2×2.5mm



▲ IS-2124



▲ IS-2129



▲ IS-2125



▲ IS-2130



▲ IS-2126



▲ IS-2131



▲ IS-2127



▲ IS-2132



▲ IS-2128



▲ IS-2133



IS-2124・2132

■バイオマスPVC (Bio-Circular Balanced PVC) が「表面クリア層」の一部に少量使われている商品です。



施工例を見る

## クノッソスホワイト



マットな質感に、柔らかな斑模様とパール効果を加えたホワイト系石目柄です。

標準価格(税別)

4,600円/m<sup>2</sup>

962円/枚(枚売可)

1ケース=18枚入(約3.76m<sup>2</sup>)

■サイズ 457.2×457.2×2.5mm



▲IS-2134



457.2mm



IS-2134

## マルキーナ



シックで高級な雰囲気を出すブラック系石目柄です。

標準価格(税別)

4,600円/m<sup>2</sup>

962円/枚(枚売可)

1ケース=18枚入(約3.76m<sup>2</sup>)

■サイズ 457.2×457.2×2.5mm



▲IS-2135



457.2mm



IS-2135

## マルモブルーノ



重厚感のあるブラウンの大理石をマットな質感で表現しました。

標準価格(税別)

4,600円/m<sup>2</sup>

962円/枚(枚売可)

1ケース=18枚入(約3.76m<sup>2</sup>)

■サイズ 457.2×457.2×2.5mm



▲IS-2136



457.2mm

タイルごとに自然な色変化や濃淡差があります。



IS-2136



施工例を見る

# クラウドコンク



大胆なムラ感がワイルドな空間にマッチする長方形タイプのコンクリート柄です。

標準価格(税別)

5,400円/m<sup>2</sup>

2,258円/枚(枚売可)

1ケース=8枚入(約3.34m<sup>2</sup>)

■サイズ 457.2×914.4×2.5mm



▲IS-2137

NEW



▲IS-2138

NEW

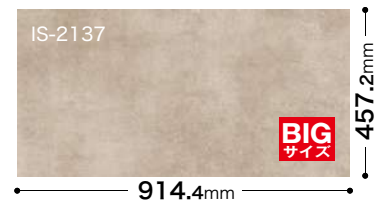

タイルごとに自然な色変化や濃淡差があります。



施工例を見る



IS-2139



IS-2141

## ラフエッジストーン

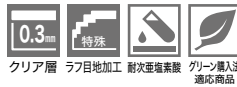

ほどよいムラ感と、ラフ目地加工が特長な石目柄です。

標準価格(税別) **5,100円/m<sup>2</sup>** | 1,067円/枚(枚売可)  
1ケース=18枚入(約3.76m<sup>2</sup>)

■サイズ 457.2×457.2×2.5mm



▲IS-2139



▲IS-2140

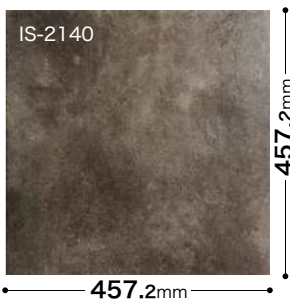

▲IS-2142



### ラフ目地加工

削れたエッジの質感が  
温かみのある表情を演出します。

■ 製法上、組み合わせによってジョイント部に高低差が生じますのでお楽しみください。

## ラスティメタル



大胆なムラ感とパールで表現した大判のメタル柄です。

標準価格(税別) **5,400円/m<sup>2</sup>** | 2,258円/枚(枚売可)  
1ケース=8枚入(約3.34m<sup>2</sup>)

■サイズ 457.2×914.4×2.5mm



▲IS-2141



▲IS-2142

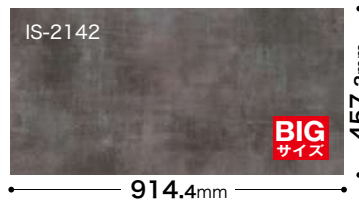

広い面積でも同じ柄がほとんど  
現れない特殊印刷製法による  
タイルです。



施工例を見る

# ピグメニアンタイル



クリア層 面取り 耐水耐塩素酸 グリーン購入法  
対応商品

細かい粒で繊細な質感の、無地調石目柄です。  
面取り仕上により際立つ目地が特長です。

標準価格(税別)

4,600円/m<sup>2</sup>

962円/枚(枚売可)

1ケース=18枚入(約3.76m<sup>2</sup>)

■サイズ 457.2×457.2×2.5mm



▲IS-2143

NEW



▲IS-2146

NEW



▲IS-2144

NEW



▲IS-2147

NEW



▲IS-2145

NEW



▲IS-2148

NEW

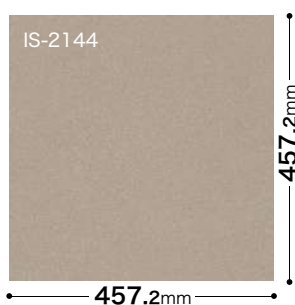

IS-2143・2146・2147・2148



施工例を見る



# オンブル



3種類のサイズと2種類のエンボスを組み合わせた石目柄。光のあたり方によって、表情に変化が生まれます。

標準価格(税別)

5,400円/m<sup>2</sup>

19,390円/ケース(ケース売)

1ケース=36枚入(約3.59m<sup>2</sup>)

■サイズ 75×914.4×2.5mm/100×914.4×2.5mm/152.4×914.4×2.5mm



(スムーズ仕上)



(ラフ仕上)

▲IS-2149 **NEW**



(スムーズ仕上)



(ラフ仕上)

▲IS-2150



IS-2150

ケースの中に巾やエンボス仕上の異なるタイルがミックスされています。

ランダムに並べることで、写真のような光の反射に変化のある表情に貼りがります。(巾やエンボスのご指定はできません。)

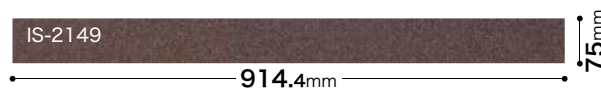

12枚 (スムーズ仕上: 6枚  
ラフ仕上 : 6枚)



12枚 (スムーズ仕上: 6枚  
ラフ仕上 : 6枚)



12枚 (スムーズ仕上: 6枚  
ラフ仕上 : 6枚)

■ カットングの精度には十分注意していますが、各タイルの寸法にズレがある場合にはパーフェクトコークを充填するなど施工時に目地調整をお願いします。



施工例を見る



## マリーナストーン



海風で風化した壁面を再現した石目柄。  
ブルーのダイナミックなグラデーションが特長です。

標準価格(税別)

5,400円/m<sup>2</sup>

2,007円/枚(枚売可)

1ケース=12枚入(約4.46m<sup>2</sup>)

■サイズ 609.6×609.6×2.5mm



▲IS-2151

NEW



IS-2151

609.6mm

BIG  
サイズ

タイルごとに大きな色変化や濃淡差があります。

■ ケース内のタイルの色柄に偏りが生じる場合がありますのでお含みおさください。

## ヘリテイジ



タイルごとに表情に大きな変化をつけたセラミック柄です。

標準価格(税別)

5,450円/m<sup>2</sup>

1,140円/枚(枚売可)

1ケース=18枚入(約3.76m<sup>2</sup>)

■サイズ 457.2×457.2×2.5mm



▲IS-2152

NEW



▲IS-2153

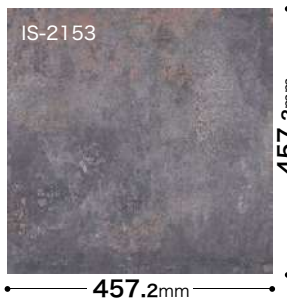

IS-2153

457.2mm

457.2mm

2柄分の印刷シートを用いて  
石のさまざまな表情を精緻に  
再現しました。

ケースの中にさまざまな表情のタイルがミックスされています。

■ ケース内のタイルの色柄に偏りが生じる場合がありますのでお含みおさください。



IS-2152



施工例を見る



## ベインブラック



こつこつとした割肌感をリアルに再現した石目柄です。

標準価格(税別)	948円/枚(枚売可)
<b>5,100</b> 円/m <sup>2</sup>	1ケース=18枚入(約3.34m <sup>2</sup> )
■サイズ 304.8×609.6×2.5mm	



▲IS-2154



▲IS-2155



タイルごとに自然な色変化や濃淡差があります。

## ブラックスレート



スレートならではの表面の質感をリアルに再現した石目柄です。

標準価格(税別)	962円/枚(枚売可)
<b>4,600</b> 円/m <sup>2</sup>	1ケース=18枚入(約3.76m <sup>2</sup> )
■サイズ 457.2×457.2×2.5mm	



▲IS-2156

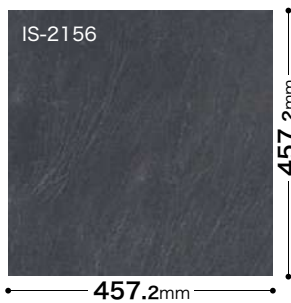

タイルごとに自然な色変化や濃淡差があります。



施工例を見る

## 洗い出し



クリア層 面取りなし 耐次亜塩素酸 グリーン購入法  
適合商品

立体感のある玉砂利の表情を「同調エンボス」でリアルに再現した石目柄です。

標準価格(税別)

6,800円/m<sup>2</sup>

1,422円/枚(枚売可)

1ケース=18枚入(約3.76m<sup>2</sup>)

■サイズ 457.2×457.2×2.5mm

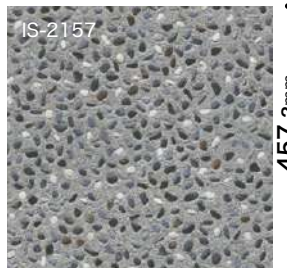

▲IS-2157

■製法上、柄が合いませんのでお好みおきください。



IS-2157

## 玄昌石



クリア層 面取りなし 耐次亜塩素酸 グリーン購入法  
適合商品

落ち着いた和の空間にマッチする石目柄です。

標準価格(税別)

4,600円/m<sup>2</sup>

962円/枚(枚売可)

1ケース=18枚入(約3.76m<sup>2</sup>)

■サイズ 457.2×457.2×2.5mm

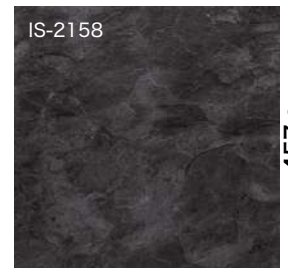

▲IS-2158



IS-2158

## ミカゲ



クリア層 面取りなし 耐次亜塩素酸 グリーン購入法  
適合商品

御影石のリアルな表情を再現した石目柄です。

標準価格(税別)

4,600円/m<sup>2</sup>

962円/枚(枚売可)

1ケース=18枚入(約3.76m<sup>2</sup>)

■サイズ 457.2×457.2×2.5mm



▲IS-2159

▲IS-2160

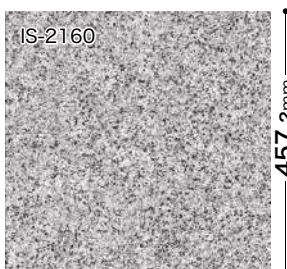

▲IS-2160



IS-2159-2160 WD-2033-W



施工例を見る



IS-2162 (市松貼り)

## ラフウィーブ



ざっくりとラフに織ったテキスタイル調で、  
空間を柔らかく彩るタイルです。

標準価格(税別)

4,600円/m<sup>2</sup>

962円/枚(枚売可)

1ケース=18枚入(約3.76m<sup>2</sup>)

■サイズ 457.2×457.2×2.5mm



▲ IS-2161

NEW



▲ IS-2162

NEW

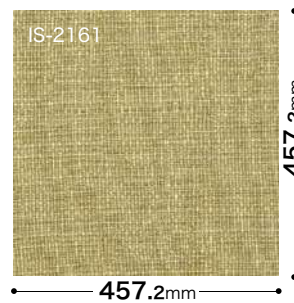

- 市松貼りで施工してください。
- 製法上、柄が合いませんのでお含みおきください。



IS-2163・2164

## カスリグラデ



緋織の繊細なグラデーションを表現した  
フランクタイプのタイルです。

標準価格(税別)

4,600円/m<sup>2</sup>

15,390円/ケース(ケース売)

1ケース=24枚入(約3.34m<sup>2</sup>)

■サイズ 152.4×914.4×2.5mm



▲ IS-2163

NEW



▲ IS-2164

NEW

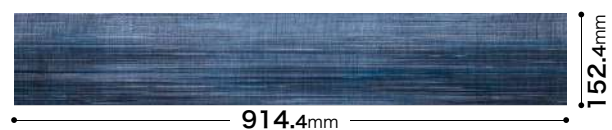

IS-2164

タイルごとに大きな色変化や濃淡差があります。

- 製法上、柄が合いませんのでお含みおきください。



施工例を見る



IS-2168

## リップルシャイン



スパンコールのような輝きを放つビビッドなタイルです。

標準価格(税別)

4,600円/m<sup>2</sup>

962円/枚(枚売可)

1ケース=18枚入(約3.76m<sup>2</sup>)

■サイズ 457.2×457.2×2.5mm



▲ IS-2165



▲ IS-2167



▲ IS-2166



▲ IS-2168



IS-2169

## レリーフ



奥行きのある多層感が特長のタイルです。

標準価格(税別)

6,300円/m<sup>2</sup>

1,317円/枚(枚売可)

1ケース=18枚入(約3.76m<sup>2</sup>)

■サイズ 457.2×457.2×2.5mm



▲ IS-2169

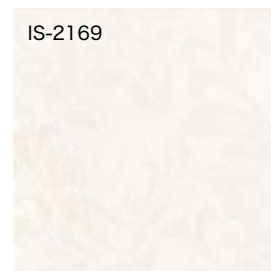

IS-2169

457.2mm

457.2mm

- 製法上、柄が合いませんのでお含みおきください。
- 商品特性上、光の乱反射により同一ロットでも色が違って見える場合があります。
- エンボス段差部分の汚れはブラシ等で除去してください。
- 洗浄時には毛足の短いブラシやパッドを使用し、湿式掃除機(バキューム)で汚水を回収してください。
- ワックス塗布の際は事前に床面の乾燥状態を確認し、ワックス溜まりや塗布ムラにご注意ください。



施工例を見る



IS-2175・2178・2180・2181 WD-2017

## フラルテ



クリア層 面取りなし 耐次亜塩素酸 グリーン購入法  
適合商品

さまざまなデザイン貼りを楽しめる無地系多配色のフロアタイルです。

標準価格(税別)

4,600円/m<sup>2</sup>

962円/枚(枚売可)

1ケース=18枚入(約3.76m<sup>2</sup>)

■サイズ 457.2×457.2×2.5mm



▲IS-2170



▲IS-2175



▲IS-2180



▲IS-2171



▲IS-2176



▲IS-2181



▲IS-2172



▲IS-2177

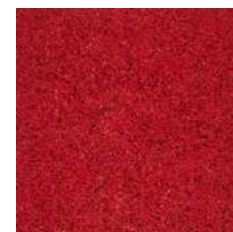

▲IS-2182



▲IS-2173



▲IS-2178



▲IS-2183



▲IS-2174



▲IS-2179



▲IS-2184

■商品特性上、光の加減により同一ロットでも色が違って見える場合があります。

[接着剤] 一般工法: AR・PC-2 耐湿工法: EP-300・WPX ■取扱上のご注意は必ず巻末をご確認ください。



施工例を見る

『ワックスをかけることなく、美観を維持できる。』

# Kirarita **WF** WAX FREE

ワックスフリーコーティング

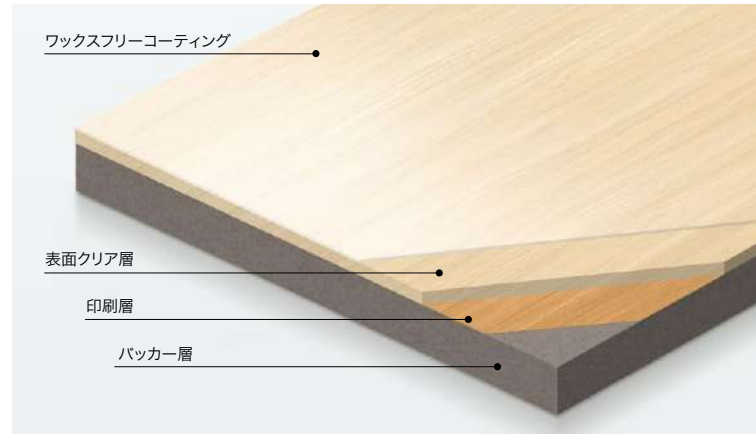

point  
**1**

## 高い防汚機能 [ワックスフリー]

ワックスフリーコーティングによって **汚れが付きにくく、取れやすい**。  
表面の拭き取りのみで汚れが除去できます。

### ■ ヒールマーク(靴底汚れ) 付着・除去試験

試験方法：スネルカプセルテスターを用いたヒールマーク試験(30,000回転)を行い、拭き取り前と拭き取り後の汚れを観察した。

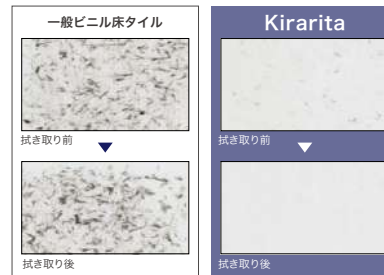

point  
**2**

## 環境負荷を低減

大量の汚水が発生するワックス剥離作業が不要。  
環境負荷の高い廃液(汚水・剥離剤など)を最小限に抑制します。

point  
**3**

## メンテナンスコストを削減

ワックスフリーコーティングの寿命を通じてワックスがけが不要となり、それに伴う時間と費用も削減できます。

### ■ ワックスメンテナンスサイクル例

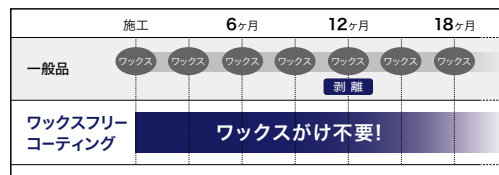

※上記は一例であり、使用環境により内容は異なります。

- ワックスフリーコーティングには、摩耗による寿命があります。
- 日常メンテナンスは必ず行ってください。
- ワックスメンテナンスへの切り替えも可能です。

## 耐用年数算出の定義

サンゲツでは独自のロジックにより「表面クリア層の消失」はワックスフリー機能維持期間には換算しません。

※表面クリア層の消失は「商品寿命」と判断します。

ワックスフリーコーティングが消失するまでの期間を「ワックスフリー機能の耐用年数」と定義します。

キラリタはノーメンテナンス商品ではありません。長期間にわたり美観を維持し、ご使用いただくためには、日常清掃が重要です。



# 3つの動作で異なる耐用年数

人が歩く動作を3つに分類し、その動作ごとに  
ワックスフリー機能の耐用年数を算出しました。

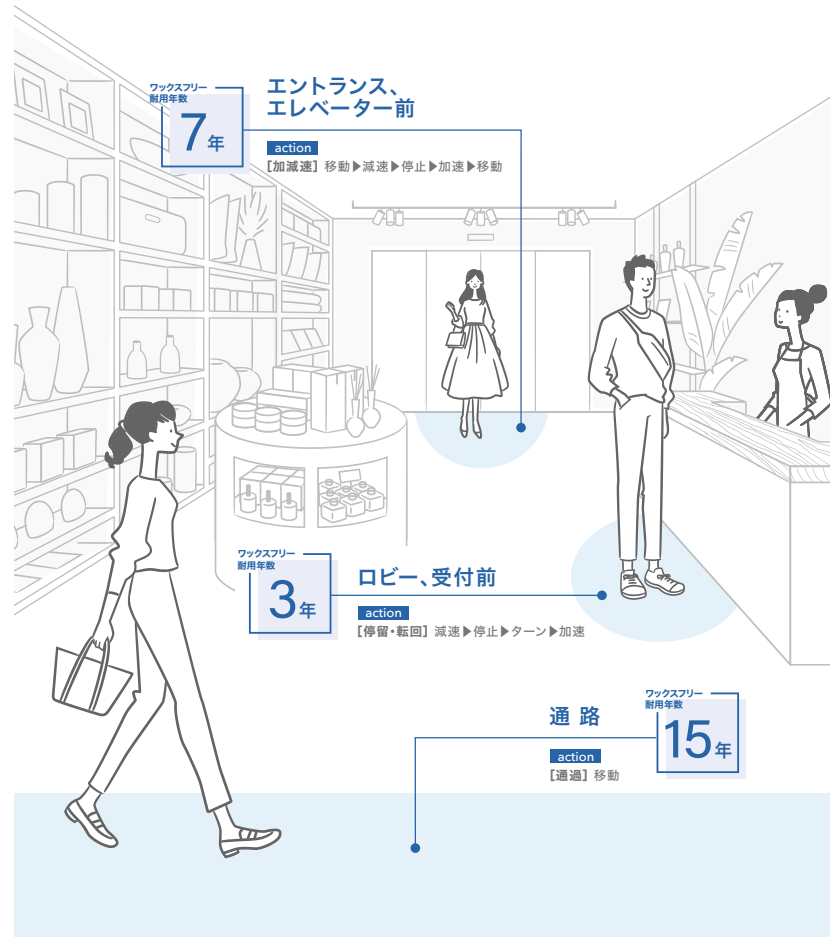

分類	商品名	厚み (mm)	標準価格 (m <sup>2</sup> )	ワックスフリー耐用年数(年)			商品寿命 (年)	
				通過	加減速	停留・転回		
FT	複層ビニル床タイル	キラリタ	2.5	6,100円	15	7	3	30

※耐用年数の数値は試算値であり、保証値ではありません。 ※商品寿命は表面クリア層の消失を指します。

## 試験場所・算出基準等

設定条件①: 1日700人が利用する商業施設を想定  
設定条件②: 利用者の動作により異なる摩耗具合を考慮し、「通過」「加減速」および「停留・転回」にて算出  
試験場所: 東京工業大学  
参考文献: 「工藤増美、小野英哲、摩耗による床のすべり抵抗の変化の即時推定方法に関する研究」  
「中田幹久、福田眞太郎、横山裕、防滑加工床の耐用期間の予測方法に関する基礎的研究」

• 参考文献に記載されている摩耗促進試験機(建築部位部材性能研究会所有)を用い、ワックスフリーコーティング層の機能が低下するまでの摩耗回数を測定し、この測定値と参考文献を基に、サンゲツが設定した条件にて耐用年数を算出しています。耐用年数は、想定される施設での土足使用で、ワックスメンテナンスを行わずにご使用いただける年数となります。利用者の動作により摩耗具合は変化しますので、エリアにより耐用年数は異なります。設定条件を超えた使用環境では耐用年数が変化します。



ワックスフリータイルの  
メンテナンスについてはこちら

# ウォルナット WF

ランダムな濃淡や縞模様が特長のウォルナット柄です。



標準価格(税別)

6,100円/m<sup>2</sup>

20,410円/ケース(ケース売)

1ケース=24枚入(約3.34m<sup>2</sup>)

■サイズ 152.4×914.4×2.5mm



▲ KT-2001

NEW



▲ KT-2004

NEW



▲ KT-2002

NEW



▲ KT-2005

NEW



▲ KT-2003

NEW



▲ KT-2006

NEW



914.4mm

152.4mm

KT-2004

## ラスティックナット

WF



経年変化によって自然に風化したラスティックな表情が特長的な木目柄です。

標準価格(税別)

6,100円/m<sup>2</sup>

20,410円/ケース(ケース売)

1ケース=24枚入(約3.34m<sup>2</sup>)

■サイズ 152.4×914.4×2.5mm



▲ KT-2007

NEW



914.4mm

152.4mm

KT-2007

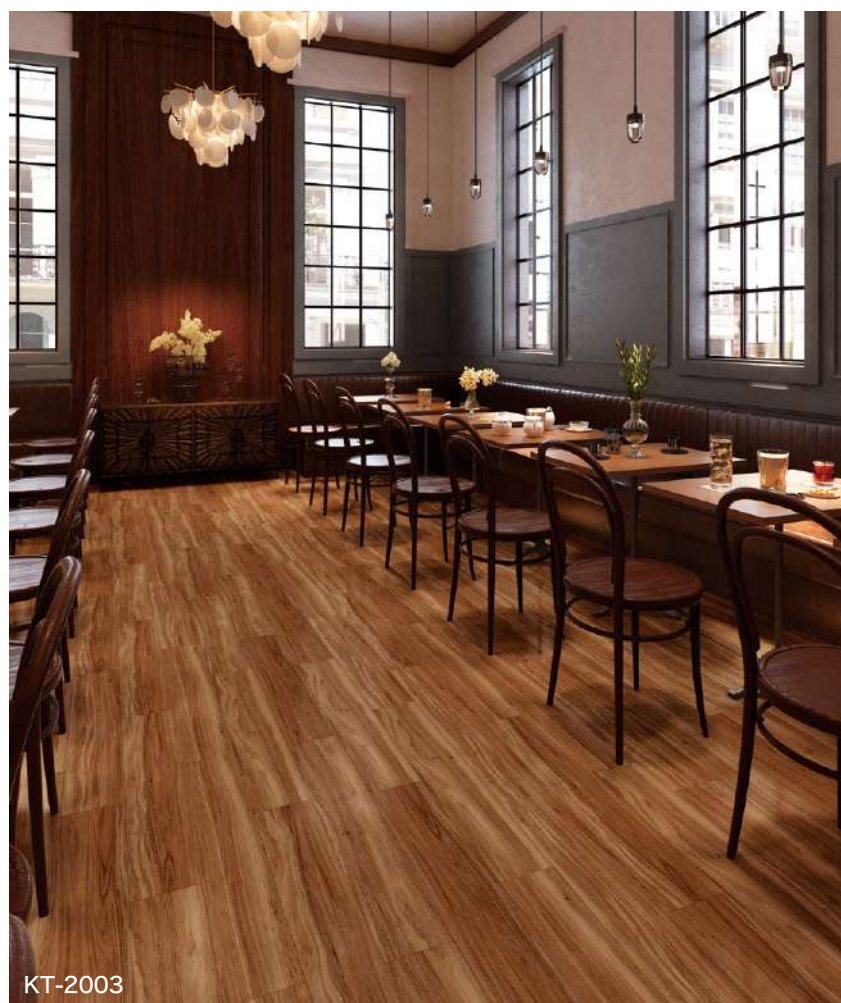

KT-2003



施工例を見る

## ヨーロッパオーク

WF



ワックスフリー クリア層 R目地仕上 耐炎塗層 耐摩耗 グリーン購入法 対応商品

ナチュラルなカラーと、穏やかな杓目が美しいオーク柄です。

標準価格(税別)

6,100円/m<sup>2</sup>

20,410円/ケース(ケース売)

1ケース=24枚入(約3.34m<sup>2</sup>)

■サイズ 152.4×914.4×2.5mm



▲KT-2008

NEW



▲KT-2009

NEW



▲KT-2010

NEW



914.4mm

152.4mm

KT-2009

## シュガーメイプル

WF



ワックスフリー クリア層 R目地仕上 耐炎塗層 耐摩耗 グリーン購入法 対応商品

自然な白太の入ったメイプル柄です。

標準価格(税別)

6,100円/m<sup>2</sup>

20,410円/ケース(ケース売)

1ケース=24枚入(約3.34m<sup>2</sup>)

■サイズ 152.4×914.4×2.5mm



▲KT-2011

NEW



▲KT-2012

NEW



914.4mm

152.4mm

KT-2011



KT-2008



KT-2012・2014



施工例を見る

## トスカーナゴールド WF



グレーとゴールドの斑が美しいホワイト系マーブル柄です。  
ウッド柄との組み合わせも馴染みます。

標準価格(税別)	1,276円/枚(枚売可)
<b>6,100</b> 円/m <sup>2</sup>	1ケース=18枚入(約3.76m <sup>2</sup> )
■サイズ 457.2×457.2×2.5mm	

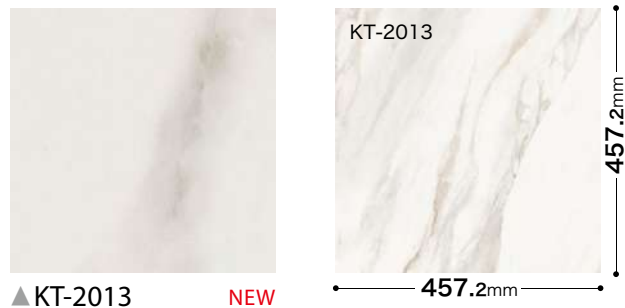

▲ KT-2013 NEW

## アシュート WF



ほどよい濃淡で、広い面積で使いやすい多色石目柄です。

標準価格(税別)	1,276円/枚(枚売可)
<b>6,100</b> 円/m <sup>2</sup>	1ケース=18枚入(約3.76m <sup>2</sup> )
■サイズ 457.2×457.2×2.5mm	



▲ KT-2014 NEW

▲ KT-2017 NEW



▲ KT-2015 NEW

▲ KT-2018 NEW



▲ KT-2016 NEW

▲ KT-2019 NEW

## トラバーチンロマーノ WF



トラバーチンの美しい流れを再現した石目柄です。

標準価格(税別)	1,134円/枚(枚売可)
<b>6,100</b> 円/m <sup>2</sup>	1ケース=18枚入(約3.34m <sup>2</sup> )
■サイズ 304.8×609.6×2.5mm	



▲ KT-2020 NEW

▲ KT-2022 NEW

▲ KT-2021 NEW

ワックスフリー  
タイル



KT-2017・2018・2019



施工例を見る



KT-2013



KT-2020



KT-2025



KT-2031



KT-2028・2007

## グロッサチェッポ WF



大小さまざまな斑点模様が特長のチェッポをリアルに再現した長方形タイルです。

標準価格(税別)

**6,100**円/m<sup>2</sup>

1,134円/枚(枚売可)

1ケース=18枚入(約3.34m<sup>2</sup>)

■サイズ 304.8×609.6×2.5mm



▲KT-2026

NEW



▲KT-2028

NEW



▲KT-2027

NEW

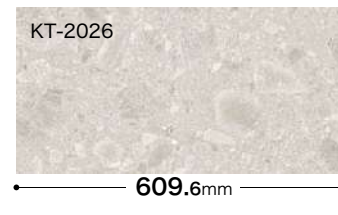

## レゴリス WF



粉を吹いた表情が特長的なモルタル柄です。

標準価格(税別)

**6,100**円/m<sup>2</sup>

1,276円/枚(枚売可)

1ケース=18枚入(約3.76m<sup>2</sup>)

■サイズ 457.2×457.2×2.5mm



▲KT-2023

NEW



▲KT-2025

NEW



▲KT-2024

NEW



▲KT-2023

## クォーツサイト WF



ほどよい色変化で広い空間でも貼り映えのする石目柄です。

標準価格(税別)

**6,100**円/m<sup>2</sup>

1,276円/枚(枚売可)

1ケース=18枚入(約3.76m<sup>2</sup>)

■サイズ 457.2×457.2×2.5mm



▲KT-2029

NEW



▲KT-2031

NEW



▲KT-2030

NEW



▲KT-2029



施工例を見る

# たたみタイル

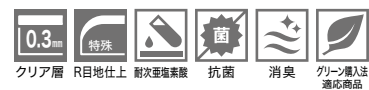

たたみの質感を忠実に再現した高機能フロアタイルです。

標準価格(税別) **特殊掛率**

**9,500**円/m<sup>2</sup>

7,695円/枚(枚売可)

1ケース=8枚入(約6.48m<sup>2</sup>)

■サイズ 900×900×3.0mm ■接着剤 ▶一般 AR・PC-2 ▶耐湿 EP-300・WPX

▶ピールアップ工法 GTS(塗布量100~150g/m<sup>2</sup>)※常時水のかかる場所への施工はお避けください。



▲ GT-2001-T

エッジもリアルな  
ラウンド仕上げ



▲ GT-2002-T



▲ GT-2004-T



▲ GT-2003-T **NEW**



▲ GT-2001-T

施工上のご注意

- 市松貼りで施工してください。
- パーフェクトシーム(液またはジェル)での目地処理をおすすめします。水がかかる場所では必ず目地処理してください。

# ステッチラインタイル

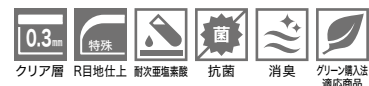

和にも洋にも使いやすいウーブン調の高機能フロアタイルです。

標準価格(税別) **特殊掛率**

**9,500**円/m<sup>2</sup>

7,695円/枚(枚売可)

1ケース=8枚入(約6.48m<sup>2</sup>)

■サイズ 900×900×3.0mm ■接着剤 ▶一般 AR・PC-2 ▶耐湿 EP-300・WPX

▶ピールアップ工法 GTS(塗布量100~150g/m<sup>2</sup>)※常時水のかかる場所への施工はお避けください。



▲ GT-2005-T **NEW**



▲ GT-2006-T **NEW**



▲ GT-2006-T



▲ GT-2005-T

施工上のご注意

- 市松貼りで施工してください。
- パーフェクトシーム(液またはジェル)での目地処理をおすすめします。水がかかる場所では必ず目地処理してください。



施工例を見る



## 1.心地よいクッション性

発泡層がサンドしてありますので、一般塩ビタイルと比較して断熱性、遮音性、歩行感に優れます。

## 2.お掃除かんたん

カーペットや畳と比べ、メンテナンスがとても簡単。  
水拭きができますので、コーヒーや醤油をこぼしてもサッと拭き取れます。

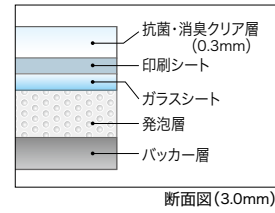

## 3.消臭・抗菌機能つき

表層に練りこんだ消臭剤が、化学反応により臭気ガスを吸着します。また雑菌の繁殖を抑える抗菌仕様です。

### 消臭試験

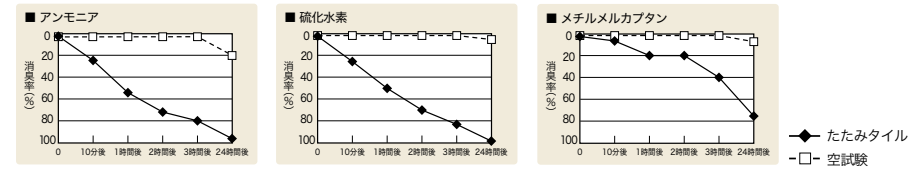

### 試験方法

- ①210mm×160mmにカットしたサンプル2枚を裏面同士で貼り合わせて端面をアルミテープでシールして検体とした(消臭有効面積=600cm<sup>2</sup>)。
- ②試験袋に検体1枚を入れ、空気3ℓを注入した。
- ③試験ガスを注入し、所定の初期濃度とした。
- ④10分、1時間、2時間、3時間、24時間後にガス濃度を検知管で測定した。
- ⑤サンプルを用いずに同様の評価を行い空試験とした。





GT-2008-2011



GT-2021-T

## ルームプラス (スクエア)



耐次亜塩素酸 グリーン購入法  
対応商品

標準価格(税別) **特殊掛率**

**9,400円/m<sup>2</sup>**

2,350円/枚(枚売可)

1ケース=16枚入(約4.0m<sup>2</sup>)

- サイズ 500×500×3.0mm
- 接着剤 ▶一般 AR・PC-2 ▶耐湿 EP-300・WPX



▲ GT-2007

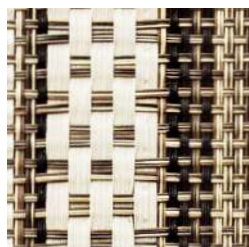

▲ GT-2008

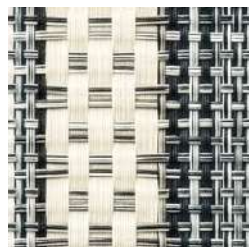

▲ GT-2009

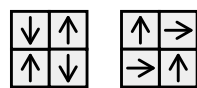

リバース貼り 市松貼り

※GT-2007～2009はリバース貼り、市松貼りをおすすめします。



▲ GT-2010

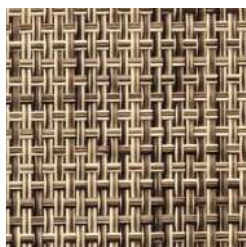

▲ GT-2011

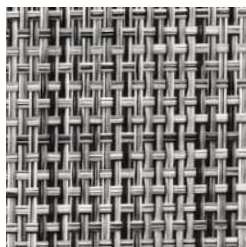

▲ GT-2012

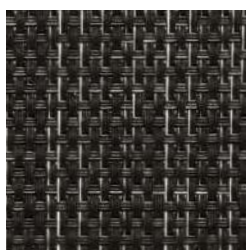

▲ GT-2013



市松貼り

※GT-2010～2013は市松貼りをおすすめします。

- 写真と現品のイメージが異なる場合があります。
- 独特な製品構造により、使用環境によって表面の損傷を生じる場合があります。重歩行スペースには適しませんのでお含みおさください。
- パーナーは表面から当てないでください。

## ココフロア 長尺シート 巾200cm



耐次亜塩素酸

標準価格(税別) **特殊掛率**

**8,300円/m<sup>2</sup>**

**16,600円/m**

- 規格 200cm巾×3.0mm厚
- 接着剤 ▶一般 AR・PC-2 ▶耐湿 EP-300・WPX
- ※ジョイントはパーフェクトシーム(液またはジェル)で溶接してください。

MADE IN BELGIUM

## ココフロア タイル サイズ50×50cm



耐次亜塩素酸

標準価格(税別) **特殊掛率**

**9,300円/m<sup>2</sup>**

2,325円/枚(枚売可)

1ケース=16枚入(約4.0m<sup>2</sup>)

- 規格 500×500×3.2mm厚
- 接着剤 ▶一般 AR・PC-2 ▶耐湿 EP-300・WPX
- ▶ピールアップ工法 GTS ※市松貼りで施工してください。

MADE IN BELGIUM

プレイン (シート・タイル)

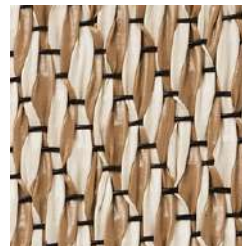

▲ GT-2014-R  
▲ GT-2018-T



▲ GT-2016-R  
▲ GT-2020-T

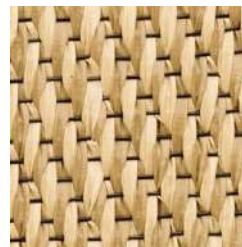

▲ GT-2015-R  
▲ GT-2019-T

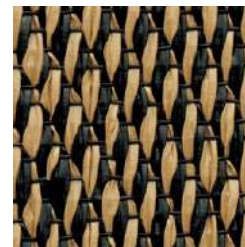

▲ GT-2017-R  
▲ GT-2021-T

ライン (シート・タイル)



▲ GT-2022-R  
▲ GT-2025-T



▲ GT-2024-R  
▲ GT-2027-T



▲ GT-2023-R  
▲ GT-2026-T



0 30 60cm

- 写真と現品のイメージが異なる場合があります。
- 独特な製品構造により、使用環境によって表面の損傷を生じる場合があります。重歩行スペースには適しませんのでお含みおさください。
- ワックスによるメンテナンスはできません。
- 湿気や水が長期間にわたり影響を及ぼす場所への施工は避けください。アルカリ性の水分により塩ビ樹脂に含まれる可塑剤が加水分解し、異臭が発生する場合があります。施工前に下地水分をご確認ください。
- 長尺シートは施工前に24時間以上現場で仮敷きを行ってください。タイルは箱から出して平坦な場所で積み重ね、24時間以上室温になじませてください。

※ ルームプラス・ココフロアのメンテナンスについてはこちら



■取扱上のご注意は必ず巻末をご確認ください。



JK-2001

## カルモマーブル



クリア層 面取りなし 耐次亜塩素酸 グリーン層入注  
通応商品

落ち着いたカラーのマーブル柄です。

標準価格(税別)

3,900円/m<sup>2</sup>

363円/枚(枚売可)

1ケース=50枚入(約4.65m<sup>2</sup>)

■サイズ 304.8×304.8×2.0mm



▲JK-2001

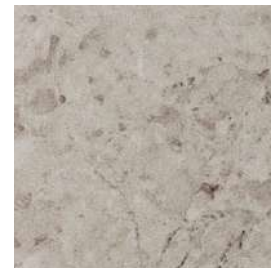

▲JK-2003



▲JK-2002



JK-2002

304.8mm

304.8mm



JK-2004

## メイプル



クリア層 面取りなし 耐次亜塩素酸 グリーン層入注  
通応商品

穏やかな木目で使いやすいメイプル柄です。

標準価格(税別)

3,900円/m<sup>2</sup>

17,400円/ケース(ケース売)

1ケース=32枚入(約4.46m<sup>2</sup>)

■サイズ 152.4×914.4×2.0mm



▲JK-2004



▲JK-2005

P.103~104は、2mm厚の軽歩行用フロアタイルです。



施工例を見る

## ホワイトマーブル



清潔感のある使いやすいホワイト系マーブル柄です。

標準価格(税別)	363円/枚(枚売可)
<b>3,900</b> 円/m <sup>2</sup>	1ケース=50枚入(約4.65m <sup>2</sup> )
■サイズ 304.8×304.8×2.0mm	

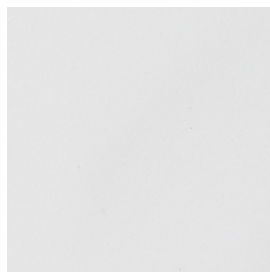

▲JK-2006



## コルトナ



マットで落ち着いたカラーの無地調柄です。

標準価格(税別)	363円/枚(枚売可)
<b>3,900</b> 円/m <sup>2</sup>	1ケース=50枚入(約4.65m <sup>2</sup> )
■サイズ 304.8×304.8×2.0mm	



▲JK-2010



▲JK-2012



▲JK-2011

## オーク



王道で使いやすいオーク柄です。

標準価格(税別)	17,120円/ケース(ケース売)
<b>3,900</b> 円/m <sup>2</sup>	1ケース=48枚入(約4.39m <sup>2</sup> )
■サイズ 100×914.4×2.0mm	



▲JK-2007



▲JK-2008



▲JK-2009

## ウォルナット



ランダムな濃淡や縞模様が特長のウォルナット柄です。

標準価格(税別)	17,400円/ケース(ケース売)
<b>3,900</b> 円/m <sup>2</sup>	1ケース=32枚入(約4.46m <sup>2</sup> )
■サイズ 152.4×914.4×2.0mm	



▲JK-2013



▲JK-2014



▲JK-2015



## 表面クリア層が優れた耐久性を実現

「表面クリア層」をもうけ、摩耗やキズ、汚れに強い耐久性の高いフロアタイル。  
住宅だけでなく、商業施設や事務所にも安心してお使いいただけます。

### POINT - 1

#### 摩耗に強い

テーバー摩耗試験機を使用し、それぞれ3,000回転後までの状態を確認しました。

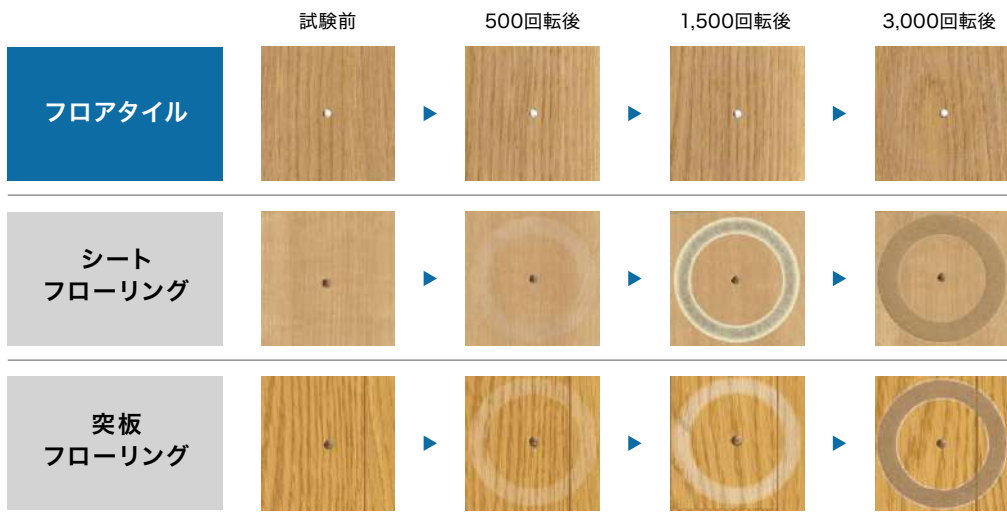

### POINT - 2

#### 傷つきにくい

金属板を50cmの高さから落下させ、傷のつき具合を確認しました。



### POINT - 3

#### 汚れにくい

それぞれの汚れを付着させ、24時間後に中性洗剤を含ませた布で拭き取り、表面の状態を観察しました。

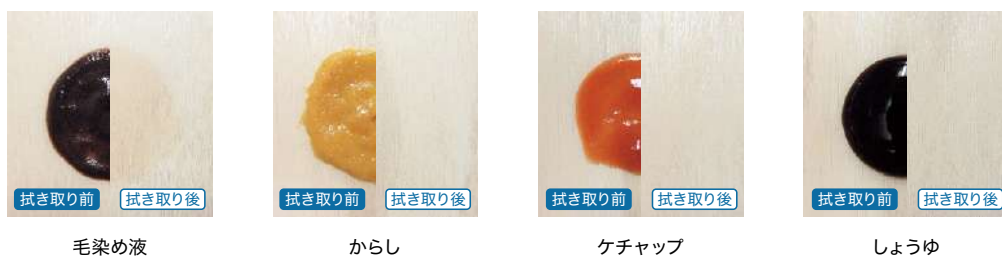

## 賃貸物件の入居者様、オーナー様、施工会社様、管理会社様。 ステークホルダー全体にメリットをもたらす「フロアタイル」。



重ね貼りに関する  
施工要領書はこちら

### 施工会社様インタビュー

既存のフローリングの上に「フロアタイル」を重ね貼りする物件が年々増えています。

フローリングを剥がさずに済むので工事音が静かで、工事中に他の入居者様とのトラブルになることがほとんどありません。部分的な貼り替えも可能でメンテナンスがしやすいことも良いですね。

弊社では、工事だけではなく、リフォーム内容の提案も行っていますが、オーナー様にとって、床材が長持ちすることは家賃や即入居にも直結するので、費用対効果の高い「フロアタイル」は非常に喜んでいただいています。



### 施工会社様観点でのご使用メリット

1 フローリングの上に  
**重ね貼りが可能**

2 部分貼り替えができるから  
**施工が簡易**

3 施工時に  
**静かで汚れづらい**

Tomohiko Sato

有限会社日設 代表取締役  
Rent House Improvement  
佐藤 友彦 様

RHI



### 管理会社様インタビュー

耐久性の高い「フロアタイル」は費用対効果に優れています。

「フロアタイル」は、デザインやカラーバリエーションが豊富で、時代に合ったリフォームがしやすいのが良いですね。それと、賃貸物件では、退去時の室内の損耗状態によって費用が発生する可能性があるため、耐久性や傷みにくさも重要なポイントです。その点、耐久性の高いフロアタイルは家具等の置き跡が残りにくいので、入居者様にも安心して生活していただけます。重ね貼りをを行うことで、室内扉等との干渉が懸念点となりますが、必要に応じて建具のカットを行い解決しています。



### 管理会社様観点でのご使用メリット

1 時代やニーズに合わせて  
**雰囲気を変えやすい**

2 耐久性が高く  
**費用対効果が高い**

3 家具の置き跡が残りにくく  
**退去時に安心**

Tsuyoshi Nagai

株式会社ミニテック 岡崎支店 係長  
永井 豪 様



## 床材カタログのご紹介

住宅だけでなく、オフィスや店舗をはじめとする幅広い用途の床材カタログをご紹介します。

デジタルカタログはこちら▶



# FLOOR TILE

## ikkimi 2023-2026



住宅で人気の木目柄と石目柄のフロアタイルを、カラー順に掲載したコンパクトなカタログです。カラーバリエーションを一気見できるレイアウトと、持ち運びやすさを実現。カラー順に並んでいるので、他の内装材との色合わせの際にもスムーズに選定でき、時間短縮につながります。住宅のほか、商業施設など各種施設のアイテムセレクトにも幅広くご使用いただけます。



# OT vol.10

## 置敷き帯電防止ビニル床タイル 5mm厚／4mm厚



施工が簡単で貼り替えもしやすく、改修工事や二重床に最適な置敷き帯電防止ビニル床タイル。リアルな質感を追求した木目や石目など、意匠性の高いデザインや、カーペットタイルとの組み合わせが可能な5mm厚タイルも多数収録し、バリエーション豊かな空間を提案します。



# REFORTA vol.4

かんたんリフォームタイル「リフォルタ」  
置敷きビニル床タイル



既設床材への重ね貼りや部分貼り替えが可能でリフォームにも使いやすい置敷きビニル床タイル。素材感の高い木目調、石目調のアイテムを取り揃えました。仕上がりの美観を高める見切り材など専用施工部材も合わせて収録。





# ROLL CARPET

## CONTRACT & HOME

2023 - 2026



カーペットの他に、ラグや住宅用カーペットタイルも掲載している、ロールカーペット見本帳です。価格ランク毎に選べるので分かりやすく、縁加工の種類が増えたことで、置敷きで使えるORDER RUGの選択肢が増えました。

### ORDER RUG

お部屋の広さに合わせたり、空間を区切ったり、お好きなサイズでラグがオーダーできます。

#### ■ 形状を選ぶ

正方形、長方形、円形や変形など、オーダーが可能です。

#### ■ 縁加工を選ぶ

オーバーロック加工や、テープロック加工、ヘム加工など、縁の素材や色も選べるので、インテリアを選ぶ楽しみが広がります。



オーバーロック加工



テープロック加工



ヘム加工

### STYLE KIT+ スタイルキットプラス

置くだけ、かんたん、リーズナブル。  
タイル型の自由なカーペット。

色や柄を自由に組み合わせて楽しめる住宅用のカーペットタイル。吸着加工付きなので、床にしっかり密着。置くだけで簡単に設置できます。水洗い可能なので、お手入れ簡単。

防汚加工や消臭機能付き商品もご用意しました。

リビングいっぱい敷き詰めたり、玄関やベッドサイドなどに部分的に敷いたり、場所に合わせお使いいただけます。

STYLE KIT+なら、カーペットの楽しみ方が広がります。



Before



After



# アンダーレイ

住宅専用のフロアタイル下地クッション材です。



▲ GTU-101

標準価格(税別) 特殊掛率

3,890円/m<sup>2</sup> 36,900円/巻

■規格 **5.0mm厚** / 95cm巾×10m巻

- 高い衝撃吸収力があります
- 歩行感が抜群です
- 音の発生を抑えます
- 保温性に優れます

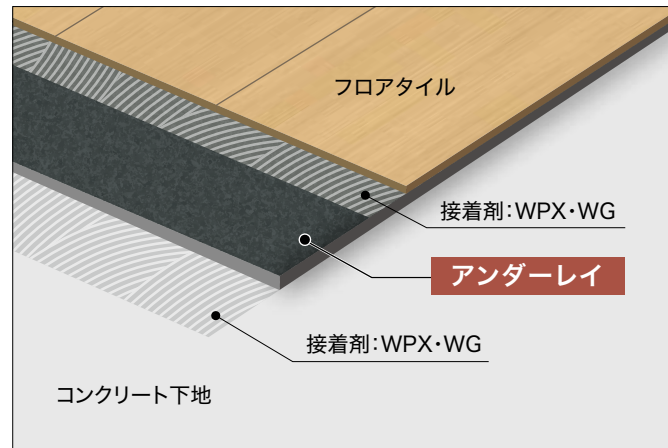

## 選択・使用上のご注意

- 住宅専用です(土足使用はお避けください)。
- 仕上材のフロアタイルは面取り・R目地仕上・ラフ目地加工の商品のみ施工可能です。
- クッション性のある下地にアンダーレイを施工することはできません。
- 重量物を長時間置くとかへこみ跡が残ってしまいますので、あらかじめ当て板をしてください。
- キャスター等による耐動荷重については、事前のテスト施工をお願いいたします。
- アンダーレイの柔軟性により仕上材のジョイントに負荷が加わり、段差や突き上げ等の不具合を起こす可能性がありますので、十分に施工環境や条件をお確かめのうえご使用ください。

## ■ 衝撃吸収性・遮音性試験

	仕様	フロアタイルのみ	フロアタイル + アンダーレイ
	全厚	2.5mm	7.5mm
衝撃吸収性(G値) <small>JIS A 6519 準拠</small>		151 (1,480)	106 (1,039)
遮音等級(推定LL値) <small>JIS A 1440-1 準拠</small>		70	65

※上記の値は測定値であり保証値ではありません。品番により数値が異なります。  
※衝撃吸収性の( )内の数値は2018年に改正されたJIS A 6519に基づき、硬さ(Gs)の単位を9.8m/s<sup>2</sup>に換算した値です。

床材の衝撃吸収性はG値(転倒衝突時の衝撃加速度)で表されます。  
G値が小さいほど衝撃が小さく、安全性に優れているといえます。

床材の遮音性は推定LL値で表されます。  
推定LL値が小さいほど階下に響く音が緩和されます。

## 施工上のご注意

- ・アンダーレイ貼付け後、貼付可能時間内にローラーがけを行い、エアやシワを取り除いてください。
- ・アンダーレイ施工後24時間以上養生してから、仕上材を施工してください。
- ・アンダーレイと仕上材のジョイントが同じ位置にならないように調整してください。
- ・アンダーレイによる接着剤の吸い込みが生じる場合は多めの塗布をお願いします。
- ・パーフェクトコークなどの目地処理剤はひび割れを起こす可能性があります。
- ・巻癖が強く残っている場合には、下図のように逆向きでの施工をお願いします。

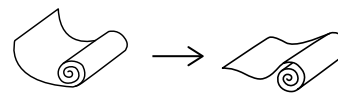

# テリトリーチップ

リースラインや防火シャッター位置表示などに使える歩行者のセーフティマーカーです。



テリトリーチップ(φ26)

0.5mm厚

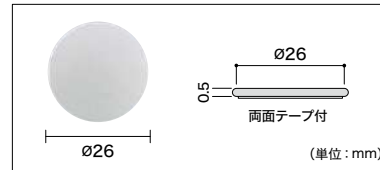

▲KG-2501 シルバー 材質:ステンレス

テリトリーチップ(φ30)

0.5mm厚

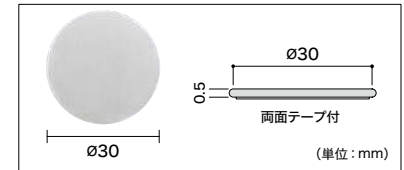

▲KG-2502 シルバー 材質:ステンレス

標準価格 (税別) **3,400円/袋** 1袋 20個入

※写真と現品のイメージが異なる場合があります。※ご注文の際は必ずサイズをご確認ください。  
※ハートビルマーカー掛率品です。

## テリトリーチップ ワンタッチ工法

平滑な床材なら紙をはがして床に貼り付けるだけで簡単に取り付けすることができます。

- 1.床の貼り付け面をアルコールなどで拭き、ホコリ・汚れ・油分・水分を除去する。
- 2.取り付け位置の墨出しをする。
- 3.粗面の床材には専用プライマーを塗布する。
- 4.チップ裏側のリケイ紙を剥がし、床に貼り付け指で十分に圧着する。

※床面が粗面の場合、専用接着剤を使用した接着工法をおすすめします。  
※ジェットバーナー仕上げの石や、アスファルトなど凹凸のある床面や外部では使用できません。  
※下地がモルタル、磁器タイル、表面防汚加工品や床面が粗面の場合は、専用プライマーを塗布してから施工してください。  
※専用接着剤・プライマーに関しては、弊社までお問い合わせください。



## 2029年までの継続商品を26点収録しました。

### アッシュ



▲WD-2013 (P.23)



▲WD-2014 (P.23)

### ヨーロピアンオーク



▲WD-2018 (P.24)



▲WD-2020 (P.24)

### スピノーク



▲WD-2032-N/W (P.27)



▲WD-2034-N/W (P.27)

### ウォルナット



▲WD-2068 (P.35)



▲WD-2070 (P.35)



▲WD-2069 (P.35)



▲WD-2071 (P.35)

### ハーベストオーク



▲WD-2128 (P.50)



▲WD-2129 (P.50)

### クォーツサイト

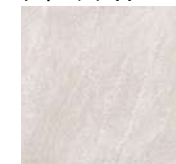

▲IS-2062 (P.69)



▲IS-2063 (P.69)

### ワイドモルタル



▲IS-2071-A/B/C (P.72)



▲IS-2074-A/B/C (P.72)

### レゴリス



▲IS-2086 (P.75)



▲IS-2087 (P.75)

### ファインセラ

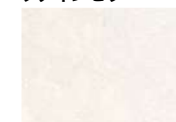

▲IS-2102 (P.78)

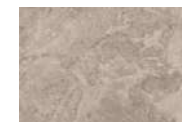

▲IS-2104 (P.78)

写真と現品のイメージが異なる場合があります。

2.5mm厚

## 目地棒 (3mm巾/5mm巾)

カラー MB-51~57

	巾	長さ	厚み	標準価格/税別
S	3mm	930mm	2.5mm	9,500円/ケース(50本入)
L	5mm	930mm	2.5mm	12,000円/ケース(50本入)

▲MB-51-S

▲MB-51-L

▲MB-52-S

▲MB-52-L

▲MB-53-S

▲MB-53-L

▲MB-54-S

▲MB-54-L

▲MB-55-S

▲MB-55-L

▲MB-56-S

▲MB-56-L

▲MB-57-S

▲MB-57-L

2.5mm厚

## 目地棒 (10mm巾)

巾	長さ	厚み
10mm	930mm	2.5mm

標準価格/税別  
17,700円/ケース(50本入)

▲MB-61

▲MB-62

▲MB-63

2.5~3mm厚

## 傾斜目地棒 (5mm巾)

巾	長さ	厚み
5mm	930mm	2.5~3mm

標準価格/税別  
13,200円/ケース(50本入)

▲MB-31 (傾斜目地棒)

▲MB-32 (傾斜目地棒)

3 ↓ 2.5

■ 3mm厚と2.5mm厚の  
タイルをとり合わせに  
する際にご使用ください。

※ご注文の際は必ず品番・種類・サイズをご指定のうえ、ケース単位でお願いします。



IS-2074-C MB-55-S

# 巾木

全点汚れが付きにくく落としやすい防汚性能付です。

防汚性能付

## カラー巾木

20 長さ 915mm  
1ケース 20枚入

標準価格(税別)

25 25m巻

標準価格(税別)

50 50m巻

標準価格(税別)

高さ 40mm 20 4,900円/ケース  
高さ 60mm 20 5,300円/ケース  
高さ 75mm 20 5,700円/ケース  
高さ 100mm 20 6,300円/ケース

高さ 40mm 25 5,200円/巻  
高さ 60mm 25 7,200円/巻

高さ 60mm 50 14,400円/巻  
高さ 75mm 50 15,500円/巻  
高さ 100mm 50 17,000円/巻

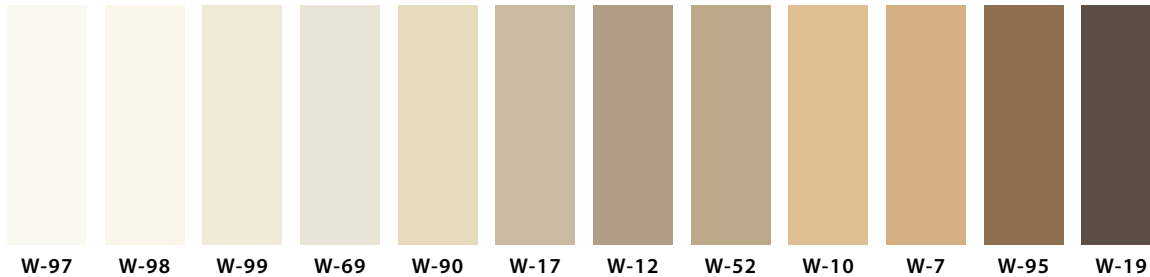

		W-97	W-98	W-99	W-69	W-90	W-17	W-12	W-52	W-10	W-7	W-95	W-19
高さ 40mm	Rアリ	20 (25)	20	20	20 (25)	20	20		20			20	20
高さ 60mm	Rアリ	20 (50)	20 (50)	20 (50)	20 (25)	20 (50)	20 (50)	20	20 (50)	20	20	20 (50)	20 (50)
	Rナシ	20	20	20	20	20	20		20			20	20
高さ 75mm	Rアリ	20 (50)	20 (50)		20	20	20 (50)		20 (50)		20	20	20 (50)
	Rナシ	20	20		20		20						20
高さ 100mm	Rアリ	20 (50)	20 (50)		20		20		20			20	20 (50)
	Rナシ	20	20		20								20
ササラ巾木		●	●		●				●				●

※在庫のない仕様に関しては、受注生産が可能です。受注条件など詳細は別途お問い合わせください。

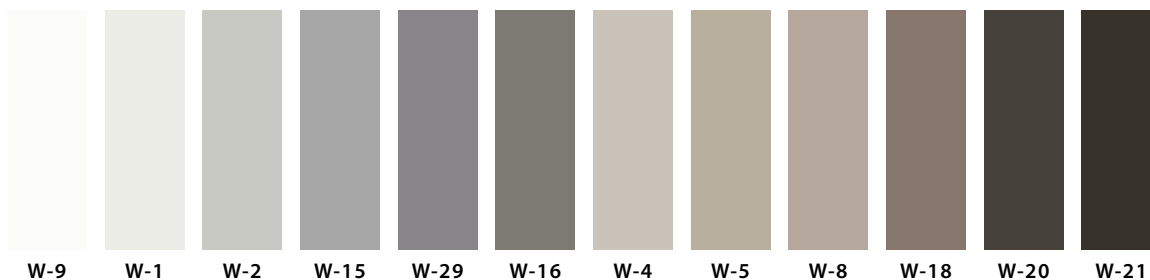

		W-9	W-1	W-2	W-15	W-29	W-16	W-4	W-5	W-8	W-18	W-20	W-21
高さ 40mm	Rアリ	20 (25)	20	20	20			20		20	20	20	20
高さ 60mm	Rアリ	20 (25)	20 (25)	20 (25)	20 (50)	20 (50)	20	20	20	20	20 (50)	20 (50)	20
	Rナシ	20	20	20	20	20	20				20	20	20
高さ 75mm	Rアリ	20 (50)	20	20	20 (50)	20 (50)	20				20 (50)	20 (50)	20
	Rナシ	20	20	20			20					20	20
高さ 100mm	Rアリ	20 (50)	20	20	20 (50)	20 (50)	20				20	20 (50)	20
	Rナシ	20	20	20			20						20
ササラ巾木		●	●		●	●					●	●	●

※在庫のない仕様に関しては、受注生産が可能です。受注条件など詳細は別途お問い合わせください。

防汚性能付

## ササラ巾木

10 長さ 1050mm  
1ケース 10枚入

標準価格(税別) 2,400円/枚

枚売可

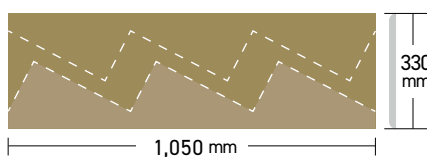

階段に合わせてカットしてお使いください。  
3段分が2枚取れます。

ササラ巾木の常備在庫色は  
上記カラー巾木のサイズ表にてご確認ください。  
ササラ巾木の別注は1色につき、  
600枚より承ります(納期:約3週間)。



防汚性能付

## メタル巾木

20 長さ 915mm  
1ケース 20枚入

高さ 60mm  
Rアリ

標準価格(税別)

6,300円/ケース

※ご注文の際は必ず品番・種類・サイズをご指定のうえ、ケースまたは巻単位でお願いします(ササラ巾木は枚売可です)。

防汚性能付

## 木目調(オーク)巾木

20 長さ 915mm  
1ケース 20枚入 標準価格(税別)

50 50m巻 標準価格(税別)

高さ 60mm 20 6,300円/ケース

高さ 60mm 50 16,500円/巻

高さ 75mm 20 6,700円/ケース

高さ 100mm 20 7,200円/ケース



WM-43 WM-30 WM-58 WM-32 WM-33 WM-48 WM-35 WM-49 WM-37 WM-59 WM-50 WM-53 WM-55

高さ 60mm	Rアリ	20 50	20	20	20	20 50	20	20	20	20 50	20	20 50	20	20 50
高さ 75mm	Rアリ	20	20	20	20	20	20	20	20	20	20	20	20	20
高さ 100mm	Rアリ	20				20		20		20		20		20

※在庫のない仕様に関しては、受注生産が可能です。受注条件など詳細は別途お問い合わせください。

防汚性能付

## ガード巾木(木目調)

高さ 30cm

標準価格(税別) 18,500円/巻



高さ 300mm  
厚み 2.0mm  
9m巻/Rアリ

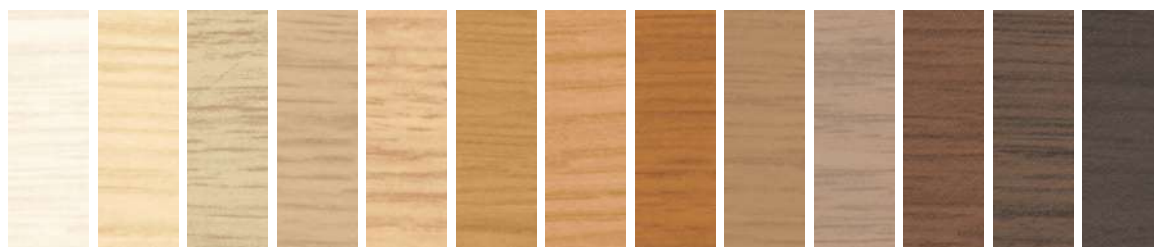

W-152G W-153G W-170G W-155G W-158G W-159G W-160G W-162G W-163G W-171G W-165G W-168G W-169G

防汚性能付

## ガード巾木(プレーン)

高さ 30cm

標準価格(税別) 18,500円/巻



高さ 300mm  
厚み 2.0mm  
9m巻/Rアリ

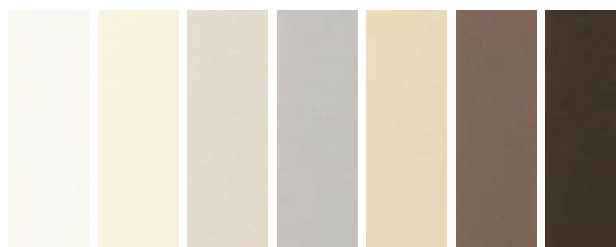

W-122G W-123G W-125G W-128G W-129G W-130G W-132G

カラー巾木とガード巾木(プレーン)は色を合わせております。

カラー巾木	ガード巾木(プレーン)
W-97	W-122G
W-98	W-123G
W-69	W-125G
W-2	W-128G
W-90	W-129G
W-18	W-130G
W-19	W-132G

※製法の違いにより、カラー巾木とガード巾木の色は正確に合いませんのでお含みおきください。

※ご注文の際は必ず品番・種類・サイズをご指定のうえ、ケースまたは巻単位でお願いします。

# 施工部材

フロアタイル(2.5mm厚)にお使いいただける見切材、框材があります。

## 見切材



断面図 (単位: mm)

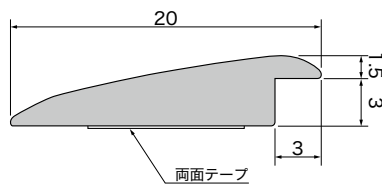

標準価格(税別) **1,700円/本**

サイズ: (幅)20×(高さ)4.5×(長さ)2100mm

基 材: ABS樹脂

※裏面の両面テープで仮止めし、ペンリサイン瞬間(BB-546)で接着してください。

※写真と現品のイメージが異なる場合があります。  
タイルと各部材は色が異なる場合があります。



かまち

## 框材

断面図 (単位: mm)

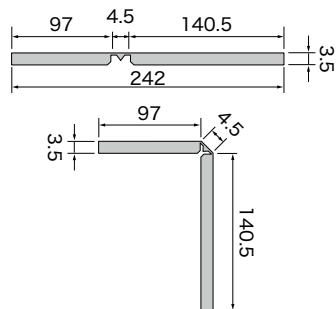

標準価格(税別) **13,300円/枚**

サイズ: (幅)242×(長さ)1950×(厚み)3.5mm

基 材: MDF

※写真と現品のイメージが異なる場合があります。  
タイルと各部材は色が異なる場合があります。

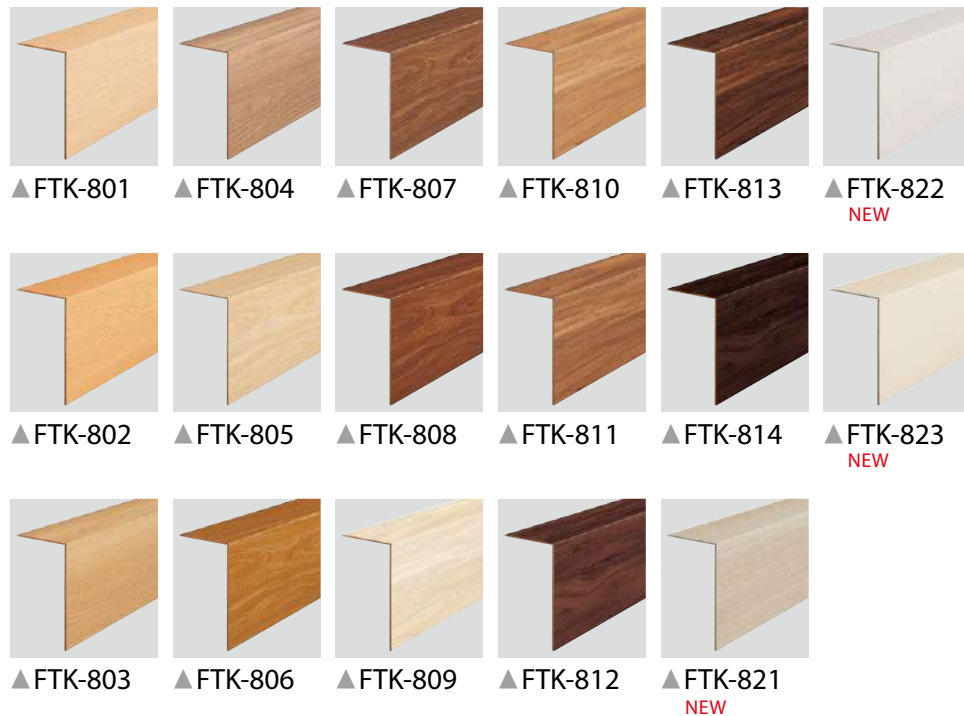

FTK-813 ET-813・820

見切材・框材に関する  
施工要領書はこちら





# 取扱上のご注意

## 1 選択上のご注意

- フロアタイルの耐久性は歩行量、使用環境によって異なります。ご選定の際は製品の耐久性以上の用途での使用はお避けください。
- 建築基準法・消防法によって、使用方法ならびに使用場所に制限があります。各法令法規をご確認ください。
- 下地からの湿気の上昇や、摩擦熱、火花の飛び散りが予想される場所ではご使用をお避けください。
- 淡色系・無地調の床材ほど濃色系に比べて汚れが目立ちやすくなります。またエンボスが深い、あるいは細かいほど汚れが残りますのでご注意ください。
- 濃色系やフラットな表面形状はキズが目立ちやすくなりますのでご注意ください。
- 家具の下などの暗所、密閉されるような環境、高温多湿、酸性ガス(NOX、SOX)などの条件が揃うと床材が変色する場合があります。これらの条件が揃わないようご注意ください。やむを得ずそのような箇所に施工する際は暗色系の床材をご選定ください。

## 2 運搬ならびに保管上のご注意

- 重量物ですので取り扱いには十分ご注意ください。落下や乱暴な取り扱いはフロアタイルの破損だけでなく、傷害や器物破損などを招く場合があります。
- フロアタイルは梱包を解かず平坦な場所に保管してください。積載は高さ70cmを限度とします。積み過ぎ、長時間にわたる直射日光や高温状態、雨水などによる水濡れは、変形・変退色・変質の原因となります。

## 3 施工上のご注意

- 梱包ケースに記載されている品名・品番・ロット・数量をご確認のうえ、施工を開始してください。同一床面上は同ロットで仕上げてください。
- フロアタイルや接着剤は施工時の温度に大変影響を受けやすく、低温時は特に接着剤の接着力が弱くなり完全接着までには時間がかかります。理想的な施工温度は15～25℃ですが、それよりも室温が低い場合はジェットヒーターなどの暖房機で現場を暖めるなどして、施工の前12～24時間はこのような室温を保ち、フロアタイルも箱から出して現場と同様の室温に保管し、なじませる必要があります。室温と床材に温度差があると施工直後だけでなく、後日、目地隙、突き上げなどをおこなうことがあります。
- タイル裏面の矢印で流れ方向をご確認ください。方向が変わると色差のように見えることがあります。
- 各商品別に施工上のご注意、接着剤等が異なりますので、商品掲載ページの施工上のご注意をご参照ください。また施工する場所の環境や下地の状態により、接着剤や施工方法が異なる場合があります。
- 下地は平滑かつ清潔で乾燥して、十分な強度があり、接着力を低下させるような構造的欠陥がないようにしてください。多孔質でもよい下地や粉っぽい下地はプライマー処理を行ってください。
- 不陸は適切なコンパウンドで補修してください。
- 木質系下地の目地部、凹み、釘頭部は適切なコンパウンドで補修してください。床材表面への継ぎ目段差や凹み跡の現出、釘に使用された防錆剤等により床材を変色させる恐れがあります。
- 木質下地に含まれる防虫剤や防腐剤により床材を変色させる場合があります。
- 鉱物ベースの下地(モルタル・コンクリートなど)で、新規あるいは土間床の場合は地下水水分を測定してください。コンパウンドや接着剤は床仕上げ材と同様に適切な皮膜、もしくはその他の方法で高い残留水分や下地の湿気から遮断しておく必要があります。
- クッション性の大きな下地にフロアタイルを施工すると沈み込みによる段差や端部のめくれ、層間剥離などの不具合が生じる場合があります。
- 下地にワックス、グリス、油脂類、塗料などの汚れ、ペン、ラッカーによるマーキングなどが残っていると、接着不良や汚染、変色を生じさせる可能性がありますので、完全に除去してください。
- 接着の前にフロアタイルを一旦仮置きして、色柄の偏りがなくご確認のうえ施工してください。
- 接着の際は、床材の指定接着剤をご使用のうえ、接着剤指定のくし目ごてで均一に塗布し十分に圧着してください。
- 重量物の移動が想定される場合、地下水分グレードが1(一般工法レベル)の場合でも、耐湿工法用接着剤をご使用ください。
- 有機溶剤を含んだ接着剤をご使用の際は火気にご注意のうえ、室内の換気が心がけ、有機溶剤作業主任者立ち会いのもとで行ってください。有機溶剤は引火しやすく、また多量に吸入すると人体に影響を及ぼす可能性があります。
- 床暖房下地の場合は、下地づくりから含めた施工上のご注意と接着剤のご選定が必要となります。
- コンパネ、二重床、塗床、タイルの重ね貼りなどの非吸水性下地の場合は、耐湿工法用接着剤をご使用のうえ、接着剤の乾燥を促進させる必要があります。
- タイル同士に若干の寸法差が生じる場合があります。目地ずれが大きくなりないうちに調整しながら施工してください。
- 施工中は他業種による汚損・事故の発生を防ぐために、床工事関係者以外の立ち入りを禁止してください。
- 施工後、接着剤が十分硬化するまでは通行を制限し、直射日光や冷暖房などによる急激な温度変化や、重量物やキャスター椅子などによるしこごきなどは避けてください。特に冬季は接着剤の硬化が遅いので十分な養生期間をとってください。
- 施工直後に養生シートをご使用になった場合、フロアタイルと養生シートの間に結露水や水蒸気・溶剤蒸気などがこもり、フロアタイルの反り・突き上げなどが生じる可能性があります。養生シートは、通気性のあるものを接着剤が十分硬化してからご使用ください。

- 養生シートをとめる際、粘着テープは直接床材に貼り付けないでください。床材を汚染する原因となります。
- これらの施工条件が満たされない場合は、目地隙や突き上げ、膨れなどを招く可能性があります。これらは美観を損ねるだけでなく、転倒事故などの原因となります。
- 施工後、残材などを廃棄する場合は、許可を受けた産業廃棄物処理業者に処分を委託してください。梱包ケースなどを焼却する場合は、都道府県条例に基づき処分してください。ビニル床材を燃やすと有害ガスが発生する場合があります。

## 4 維持管理ならびに使用上のご注意

- 水濡れや砂が飛散した状態では滑りやすくなり、転倒事故を招く可能性があります。泥よけマットの設置などで雨水や土砂の持ち込みを防ぎ、持ち込まれた際には即座に除去するようにしてください。フロアタイルの摩擦、キズつきを防ぎ美観を保持するだけでなく、寿命を延ばす効果があります。
- フロアタイルは熱によって変退色・溶融する可能性があります。たばこや車輪の摩擦熱、火花の飛び散りなどは避けてください。
- 温風ヒーター吹き出し口にはマットを設置するなどして、温風が直接フロアタイル表面に当たらないように避けてください。ホットカーペットなど暖房器具の熱が長時間にわたって加わると、変質や変色、突き上げや膨れの原因となります。
- 重量物や車輪のしこごきによって、フロアタイルの表面をキズついたり膨れを生じさせる可能性があります。引きずったり、にじらないようにしてください。
- 長期間使用しない部屋では換気が心がけてください。結露を招き、カビや異臭の発生、フロアタイルの剥がれ・反り・膨れ・突き上げの可能性があります。
- 素材固有のニオイがあります。換気を心がけてください。
- 接着剤が完全に硬化してから水のご使用をできるだけ抑えながら表面の汚れを洗浄し、乾燥した後に樹脂ワックスを塗布してください。洗浄が不足するとワックスとの密着性が悪くなる場合があります。
- 床材の汚れの多くは水拭きでとれます。ほうきや掃除機でゴミを取り除いた後に、固く絞ったモップなどで水拭きしてください。
- トイレでご使用の際は汚れを放置すると尿素焼け等を起こす場合がありますので、こまめに掃除を行ってください。
- しつこい汚れは、クリーナーで除去し、固く絞ったモップなどで水拭きしてください。
- 竣工後は使用環境に応じた日常の清掃・洗浄と定期的なワックスがけを行ってください。
- ドライメンテナンスを行う際はメンテナンス業者にお問い合わせください。
- 長時間直射日光があたる場所では変退色や突き上げを招く可能性がありますので、カーテン・ブラインドなどで日よけをしてください。
- 家具やハイヒール等の局部荷重により凹み跡が残る場合があります。
- インクやソール、化学薬品などをこぼしたときは、すぐに濡れたぞうきんで拭き取ってください。
- 化学薬品や強い作用をもつ洗剤、漂白剤などにより、変退色や変質を招く場合があります。
- 水・砂・紫外線・重量物・汚染物質・化学薬品などの影響で、床材自体の変質・変退色や、施工後の反り・膨れ・剥がれ・目地隙などがおこる場合があります。維持管理には十分ご注意ください。
- タイルの剥がれ・反り・膨れ・割れなどが生じた場合、即座に補修してください。放置しておくと全体に影響が及び、美観を損なうほか転倒事故の原因となります。
- ゴム製品に含まれる老化防止剤、家具の塗料や防腐剤・防虫剤・防蟻剤によって、床材が汚染され変退色する可能性があります。ご使用を避けるか、床に直接ふれないようにしてください。

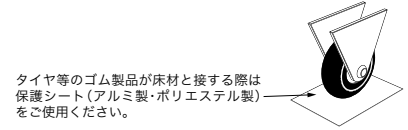

タイヤ等のゴム製品が床材と接する際は保護シート(アルミ製・ポリエステル製)をご使用ください。

## 【フロアタイル推奨副資材のご紹介】

接着剤などについては、こちらの二次元コードよりペンリデザイン見本帳をご参照ください。



## 機能表示マークについて



クリア層

表面クリア層の厚みを表しています。



面取りなし

タイル端面に面取り加工していないためフラットな目地の仕上がりになります。



クリア面取り

表面クリア層のみを面取り加工した、穏やかな目地表現になります。



面取り

パッカー層まで面取りすることで、くっきりとした目地が表現されよりタイルのサイズ感を感じられます。



面取り

(カラーパッカー)

タイルのカラーに近い色のパッカー層を使用することで、サイズ感とともに自然な目地色を表現することができます。



R目地仕上

タイル端部をラウンド状に加工することで、印刷面を端部まで生かしたリアルな目地の仕上がりになります。



特殊R目地仕上

タイル端部に、より深いラウンド形状を加工した、丸みを帯びた独特の目地表現です。



特殊ラフ目地加工

タイル端部に凹凸のある面取り加工を行い、風化した木材や石材の表情を再現します。



耐次亜塩素酸

JIS A 1454 耐汚染性試験にて試験片に有効塩素濃度6%次亜塩素酸ナトリウムを滴下し、24時間放置した結果、表面に変化が見られなかった商品です。



抗菌

抗菌試験JIS Z 2801の結果に基づき、抗菌活性値2.0以上をクリアした商品です。



消臭

床材表面に加工している消臭剤が、ペット臭やトイレ臭、生ゴミ臭など気になるニオイの成分と化学吸着し、消臭性能が長持ちします。



グリーン購入法

再生ビニル樹脂系材料の合計重量が、製品の総重量比で15%以上使用されたグリーン購入法適応商品です。

旧→新 対照表

Table with 16 columns and 35 rows showing product mapping between old and new models. Columns are labeled with product codes like GT-1035, IS-2015, etc.

類：類似品です。（注）旧品番で対照表に番号がないものは廃番となります。（アンダーレイ・テリトリッチップ・目地棒・巾木を除く）

sangetsu www.sangetsu.co.jp

sangetsu design site

Table listing design sites with columns for location (e.g., Sanganetsu Niigata, Osaka, Fukuoka) and contact information.

sangetsu design studio

Table listing design studios with columns for location (e.g., Sangetsu Sendai, Kanazawa, Hiroshima, Tokyo) and contact information.

- List of regional branches including Hokkaido, Tohoku, Kanto, Tokyo, Chugoku, and Kyushu branches with their addresses and contact details.

株式会社サンゲツ沖繩
TEL.098-897-8722 FAX.098-897-8724

sangetsu design studio
サンゲツ沖繩ショールーム
TEL.098-890-2025 FAX.098-890-3789

見本帳について

- 現品見本や見本帳写真と商品が若干異なる場合がありますのでご了承ください。
●掲載商品の価格及び仕様は、当見本帳発行時(2023年11月)のものであります。経済変動、品質の改善により、やむを得ず価格及び仕様を変更させていただく場合があります。ご注文の際は、販売店あるいは弊社営業窓口にご確認ください。
●当見本帳に記載されている各種試験データは測定値であり、保証値ではありませんのでご了承ください。
●当見本帳に掲載している商品及び写真等を許可なく複製、転載することを固くお断りいたします。
●海外生産品は、各商品の梱包ケースに原産国が表記してあります。
●表示価格は標準材料価格であり、消費税は含まれておりません。

見本帳の廃棄に関するお願い

不要となった見本帳につきましては、しかるべき資格を有する産業廃棄物処理業者に直接廃棄を委託して頂きますようお願い申し上げます。



発行日 / 2023年11月
発行所 / 株式会社サンゲツ
有効期限 / 2026年11月

\*見本帳の有効期限は、都合により変更する場合がありますのでご了承ください。

グリーン購入法※適応商品について
2006年2月、ビニル系素材がグリーン購入法の「特定調達品目」に認定されました。再生ビニル樹脂系材料の合計重量が製品の総重量比で15%以上使用されたものがグリーン購入法適応商品となります。

下地水分の測定と判断基準について
ビニル系素材は下地との接着力が耐久性や他の諸性能に大きな影響を与えます。そのため施工前の下地水分の確認とそれに応じた接着剤の選定が重要です。その判断基準として高周波静電容量式水分計「H-520-2型」に備えられているDモード(ダイレクトモード)の表示値を用いたグレード分け(下表)を施工方法の目安と致しております。



クリックするとフロアタイル見本帳の  
巾木掲載ページが開きます。

防汚性能付  
カラー巾木

	W-9		W-97
	W-1		W-98
	W-2		W-99
	W-15		W-69
	W-29		W-90
	W-16		W-17
	W-4		W-12
	W-5		W-52
	W-8		W-10
	W-18		W-7
	W-20		W-95
	W-21		W-19

sangetsu

## POINT 全点防汚性能付き。

### 【試験方法】

ゴム片で巾木表面を擦り、  
汚れの付着度合を確認しました。



未加工品



防汚性能付

巾木の  
品番についての  
詳細は  
こちらから



WEBからサンプル発注の際は、  
品番や高さなどの指定が  
必要となります。

(例)

W97 4 R 2

品番

枝番①  
(高さ)

枝番②  
(R7/リツ)

枝番③

# FLOOR TILE

HOME & SHOP  
FLOOR TILE CATALOG

20<sup>23</sup> - 20<sup>26</sup>