

ノンスキッド・ステップ



防滑性

滑りにくくつまずかない

「踏み面」「段鼻」が異なったエンボス形状になっており、雨天時でも優れた滑り止め効果を発揮。折り曲げ部分も段差がなく、ツートンカラーで危険なつまずきを予防します。



耐摩耗性

先々まで美しく

屋外の階段は砂などが持ち込まれやすく、床材には厳しい環境です。ノンスキッド・ステップは耐摩耗性に優れ、すり減りや傷に強い特長があります。



歩行音緩和

靴音をソフトに吸収

深夜や早朝のコソコソ音は意外に響くもの。ソフト感のある素材を用いた衝撃吸収設計で歩行音を軽減し、歩行感も快適にします。



耐候性

屋外の階段でも使用できる

直射日光や雨水に強い素材を用いているため、条件が厳しい屋外の階段でも変色や変質が起こりにくく、階段の美しさを長く維持できます。

踏み面タイプ

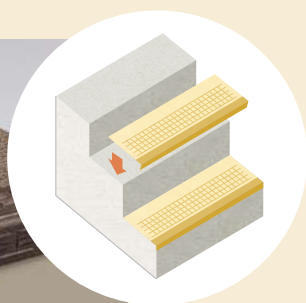
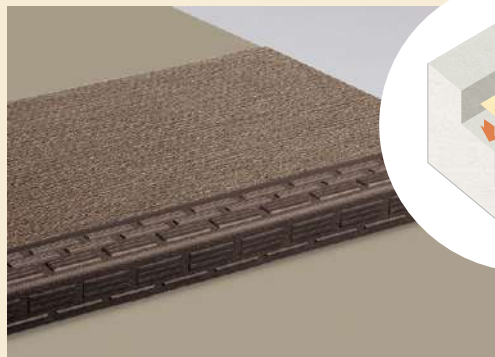

標準価格 (税別)

910mm巾

4,900円/枚 58,800円/ケース

1210mm巾

6,600円/枚 79,200円/ケース

1 ケース = 12 枚入

※12 枚以上ご注文の場合、1 枚単位で販売いたします。

規格 2.5mm厚 (段鼻部4.5mm厚)
接着剤 耐湿工法: WPステップ・WG

防火性能試験番号

E1220132 (ファブリック調Ⅱ)、E1200235 (ステッチライン)、
E1200234 (ダイヤエンボス)



防滑性 耐候性 耐水薬液

蹴込み一体タイプ

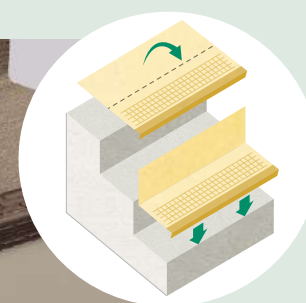

標準価格 (税別)

910mm巾

6,000円/枚 48,000円/ケース

1210mm巾

8,000円/枚 64,000円/ケース

1 ケース = 8 枚入

※8 枚以上ご注文の場合、1 枚単位で販売いたします。

規格 2.5mm厚 (段鼻部4.5mm厚)
接着剤 耐湿工法: WPステップ・WG

防火性能試験番号

E1220132 (ファブリック調Ⅱ)、E1200235 (ステッチライン)、
E1200234 (ダイヤエンボス)



防滑性 耐候性 耐水薬液

ファブリック調Ⅱ (在庫品)



PX-5701~5704 NEW



PX-570と同柄同色



PX-571と同柄同色



PX-572と同柄同色

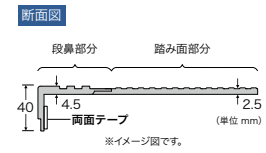

踏み面タイプ



PX-5701 NEW
(910mm巾)



PX-5702 NEW
(1210mm巾)



PX-5711 NEW
(910mm巾)

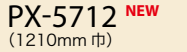

PX-5712 NEW
(1210mm巾)



PX-5721 NEW
(910mm巾)

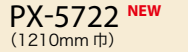

PX-5722 NEW
(1210mm巾)

寸法図

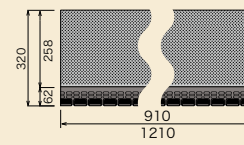

蹴込み一体タイプ



PX-5703 NEW
(910mm巾)

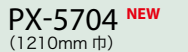

PX-5704 NEW
(1210mm巾)



PX-5713 NEW
(910mm巾)

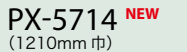

PX-5714 NEW
(1210mm巾)

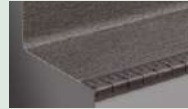

PX-5723 NEW
(910mm巾)

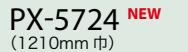

PX-5724 NEW
(1210mm巾)

寸法図

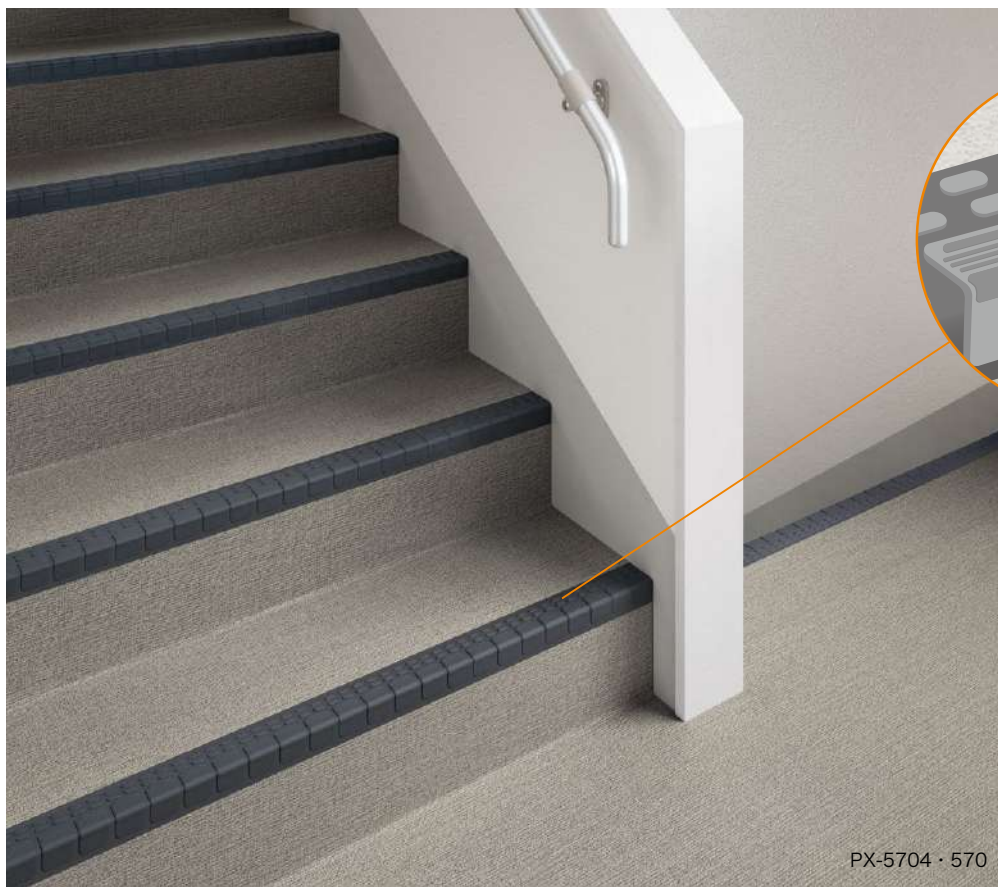
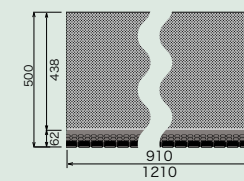

スピーディーな
水捌けを実現した
独自のエンボス形状。

PX-5704・570

※写真と現品のイメージが異なる場合があります。
※ノンスキッド・ステップとノンスキッドは生産ロットが異なるため、若干色調が異なる場合があります。

ステッチライン (在庫品)



PX-8601~8604



PX-812と同柄同色
PX-815と類似色



PX-813と同柄同色
PX-842と類似色

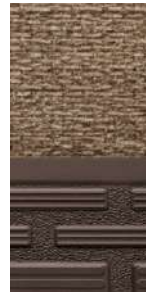

PX-810と同柄同色
PX-816と類似色



PX-811と同柄同色
PX-841と類似色

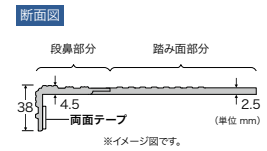

踏み面タイプ

PX-8601 (910mm 巾)	PX-8671 (910mm 巾)	PX-8691 (910mm 巾)	PX-8681 (910mm 巾)
PX-8602 (1210mm 巾)	PX-8672 (1210mm 巾)	PX-8692 (1210mm 巾)	PX-8682 (1210mm 巾)

寸法図

蹴込み一体タイプ

PX-8603 (910mm 巾)	PX-8673 (910mm 巾)	PX-8693 (910mm 巾)	PX-8683 (910mm 巾)
PX-8604 (1210mm 巾)	PX-8674 (1210mm 巾)	PX-8694 (1210mm 巾)	PX-8684 (1210mm 巾)

寸法図

ダイヤエンボス (在庫品)



PX-8901~8904



PX-610と同柄同色



PX-611と同柄同色



PX-612と同柄同色



PX-613と同柄同色

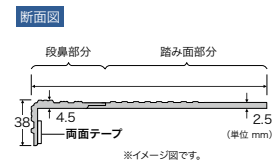

踏み面タイプ

PX-8901 (910mm 巾)	PX-8911 (910mm 巾)	PX-8921 (910mm 巾)	PX-8931 (910mm 巾)
PX-8902 (1210mm 巾)	PX-8912 (1210mm 巾)	PX-8922 (1210mm 巾)	PX-8932 (1210mm 巾)

寸法図

蹴込み一体タイプ

PX-8903 (910mm 巾)	PX-8913 (910mm 巾)	PX-8923 (910mm 巾)	PX-8933 (910mm 巾)
PX-8904 (1210mm 巾)	PX-8914 (1210mm 巾)	PX-8924 (1210mm 巾)	PX-8934 (1210mm 巾)

寸法図

※写真と現品のイメージが異なる場合があります。
※ノンスキッド・ステップとノンスキッドは生産ロットが異なるため、若干色調が異なる場合があります。

ノンスキッド・ステップ特注システム | 蹴込み一体タイプのみ |

蹴込み一体タイプのノンスキッド・ステップでは、お客さまのご要望に応じて、「特注巾対応」と「別柄対応」が可能です。

step.1

色柄を選ぶ

こちらの一覧から、ノンスキッドの品番をご指定ください。

ファブリック調II



PX-570 PX-571 PX-572

カーベット調

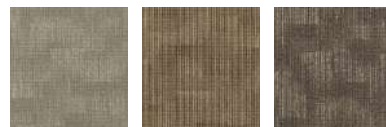

PX-530 PX-531 PX-532

ダイヤエンボス



PX-610 PX-611 PX-612 PX-613

ウッドパターン(ヨコ柄)

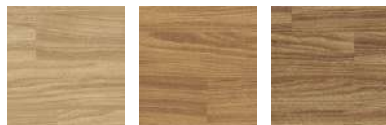

PX-881 PX-882 PX-883

ウッドパターン(タテ柄)



PX-801 PX-802 PX-803

ストーンパターン



PX-820 PX-821 PX-822

フィノストーン



PX-870 PX-871

ステッチライン



PX-810 PX-811 PX-812

ステッチライン・グラン



PX-813 PX-815

レザー



PX-816 PX-840 PX-841 PX-842

step.2

巾を選ぶ

下記の一覧表より巾サイズをご指定いただけます。

巾サイズ	参考上代	発注単位	備考
800mm	5,250円/枚	7枚/ケース	
910mm	6,000円/枚	8枚/ケース	ノンスキッド・ステップ定番巾
1000mm	6,600円/枚	7枚/ケース	
1100mm	7,250円/枚	7枚/ケース	
1210mm	8,000円/枚	8枚/ケース	ノンスキッド・ステップ定番巾
1300mm	8,550円/枚	7枚/ケース	
1400mm	9,200円/枚	7枚/ケース	
1500mm	10,150円/枚	5枚/ケース	
1600mm	10,850円/枚	5枚/ケース	
1700mm	11,500円/枚	5枚/ケース	
1800mm	12,200円/枚	5枚/ケース	

step.3

お見積り・納期について

1ケースより特注対応が可能です。

<発注単位>

1ケース～

※ケース入数は巾によって異なりますので、左記表でご確認ください。

<納期>

ご注文より約4週間(応相談)

※ご注文内容など状況によりお時間をいただく場合があります。予めご了承ください。

※詳しくは弊社営業員までお問い合わせください。

例

色柄 PX-802 ウッドパターン(タテ柄)
巾 1500mm
数量 5ケース(25枚)

柄方向

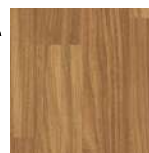

PX-802

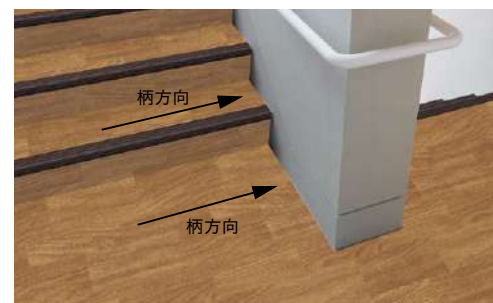

選定時のご注意

踏み込み面・蹴込み面の柄が横方向になります。

流れ方向のある柄は柄方向にご注意ください。

アンダーレイ 下地専用クッション材



エアコン排水目地 ホース受け納まり例



▲ 一般タイプ



▲ 蓋付きタイプ

アンダーレイ

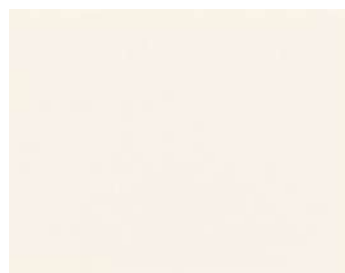

PXU-101

標準価格 (税別) **2,400円/m²** **2,190円/m**

規格 3.0mm厚/91cm巾 **切売可**

重量物を長時間置くとへこみ跡が残ってしまいますので、あらかじめ当て板をしてください。
リバース施工をおすすめします。
アンダーレイ施工後24時間以上養生してから、仕上げ材を施工してください。
アンダーレイと仕上げ材のジョイントが同じ位置にならないように調整してください。

Point

- 音の発生を抑えます
- 歩行感が抜群です
- 高い衝撃吸収力があります

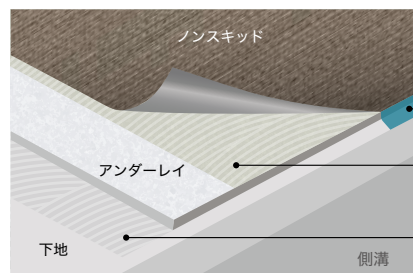

※必要に応じてフロアセメント (BB-492) にて
下地補修を行ってください。

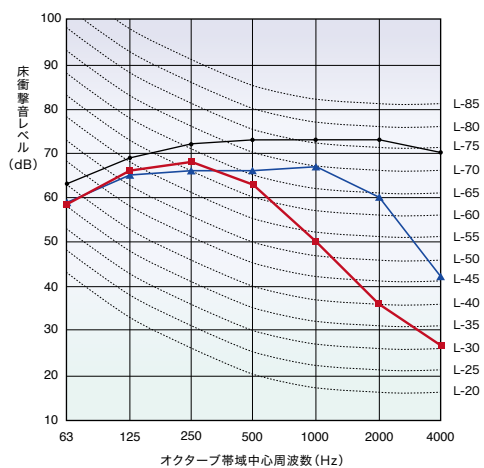

【試験方法】

床衝撃音レベルの測定法

試験体を階上の音源室の所定の位置に設置し、軽量床衝撃音発生器 (タッピングマシン) で床を加振したときに階下の床下ビットで計測される床衝撃音のレベルを測定しました。不陸調整したコンクリート床の中央に測定対象床を固定し、軽量床衝撃音発生器は、発生器のハンマーを結ぶ線がコンクリート床の周囲の辺に対して45°の方向となるように設置します。各試験体の測定の前に、コンクリート床素面の軽量床衝撃音レベルを基準として測定し、床衝撃音の差を改善量としてあらわします。

- コンクリートスラブ素面
- ノンスキッド
- ノンスキッド+アンダーレイ

シキレール バルコニー・ベランダの仕切り材

特許登録済



PXS-101

サイズ S・W



PXS-102

サイズ S・W



PXS-103

サイズ S・W



PXS-103・PX-571

標準価格 (税別) **Sサイズ** 100cm **10,000**円/ケース
Wサイズ 135cm **13,500**円/ケース

1ケース/5本入

規格 高さ25mm×100mm巾

接着剤 耐湿工法：WPX・WG

ご注文の際は、必ずサイズをご指定ください。Sサイズ・Wサイズは生産ロットが異なるため、若干色調が異なる場合があります。施工方法につきましては、巻末の冊子「技術資料」をご確認ください。

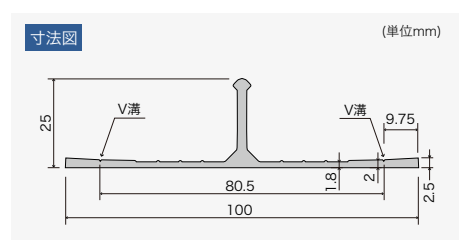

Point

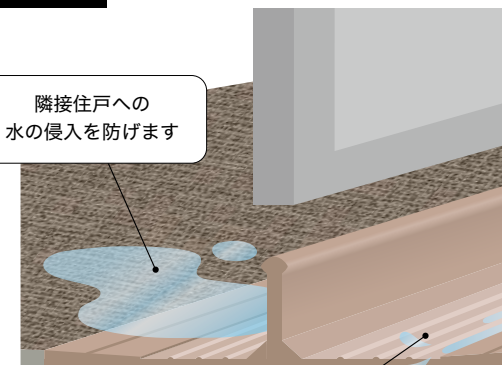

ガイドラインが水の流りを助けます

特許登録済 /

2.5mm厚・2.0mm厚
どちらにも対応できます

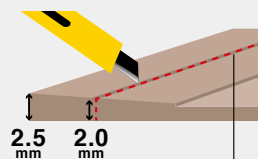

ノンスキッド
2.0mm厚の場合

V溝に沿ってカットしてお使いいただけます。

ノンスキッド
2.5mm厚の場合

切らずにそのままお使いいただけます。

ノンスキッド・エアコン排水目地

エアコンの室外機から出る水をスムーズに排水溝に流します。

一般タイプ

ホース受け1口・2口どちらにも対応しています。

排水目地



PXD-301



PXD-302



PXD-303



PXD-304



PXD-305



PXD-306

ホース受け 一般タイプ専用

1口



PXC-101

2口



PXC-311



PXC-102



PXC-312



PXC-103



PXC-313



PXC-104



PXC-314



PXC-105

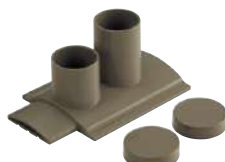

PXC-315



PXC-106



PXC-316

排水目地 PXD-301 ~ 306

標準価格 (税別)

20,000円/巻

3.8mm厚×57mm巾×20m巻

接着剤 耐湿工法:WPX・WG

断面図

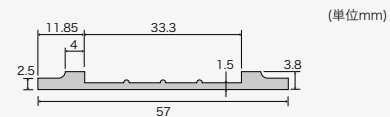

(単位mm)

※ご注文の際は、巻単位でお願いします。

※写真と現品のイメージが異なる場合があります。

ホース受け 一般タイプ専用

1口

PXC-101 ~ 106

標準価格 (税別)

6,600円/ケース

20個入/ケース

寸法図

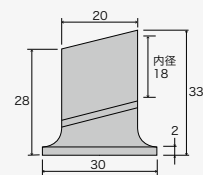

(単位mm)

ホース受けと排水目地は同梱の専用接着剤で接着します。



2口

PXC-311 ~ 316

標準価格 (税別)

14,000円/ケース

20個入/ケース

寸法図

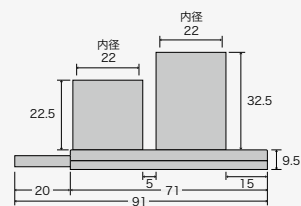

(単位mm)

ホース受け
内径 22mmφ
外径 25mmφ

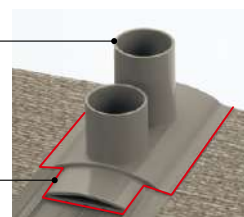

ホース受けと排水目地はパーフェクトシームジェルチューブ入り(BB-394)で接着します。

※ご注文の際は、ケース単位でお願いします。

※写真と現品のイメージが異なる場合があります。

蓋付きタイプ 蓋が取り外せるためお手入れがかんたんです。

排水目地



PXD-411 **NEW**



PXD-412 **NEW**



PXD-413 **NEW**



PXD-414 **NEW**

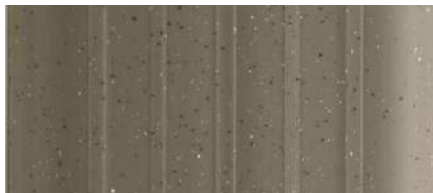

PXD-415 **NEW**



PXD-416 **NEW**

ホース受け 蓋付きタイプ専用

2口



PXC-411 **NEW**



PXC-412 **NEW**



PXC-413 **NEW**



PXC-414 **NEW**



PXC-415 **NEW**



PXC-416 **NEW**

排水目地 PXD-411～416

標準価格（税別）

44,000円/巻

8mm厚×57mm巾×20m巻

接着剤 耐湿工法：WPX・WG

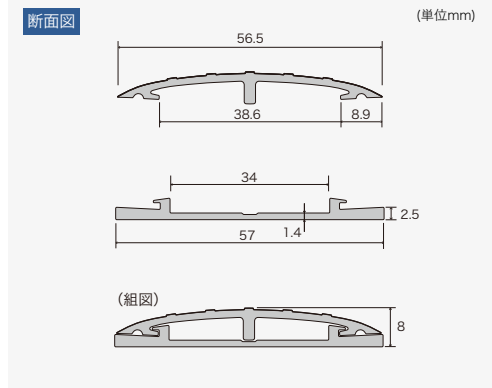

※ご注文の際は、巻単位をお願いします。
※写真と現品のイメージが異なる場合があります。

ホース受け 蓋付きタイプ専用

2口

PXC-411～416

標準価格（税別）

14,000円/ケース

20個入/ケース

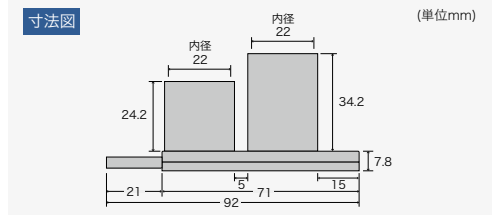

ホース受け 内径 22mmφ
外径 25mmφ

ホース受けと排水目地は
パーフェクトシーム
ジェルチューブ入り
(BB-394)で接着します。

蓋が取り外せるため
お手入れがかんたんです。

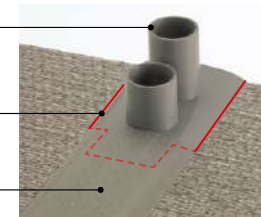

※ご注文の際は、ケース単位をお願いします。
※写真と現品のイメージが異なる場合があります。

取扱上のご注意

選択上のご注意

- 物性試験データは、商品の耐久性を示す目安です。選択の際には商品の耐久性以上の用途での使用はお避けください。
- 建築基準法・消防法によって、使用方法ならびに使用場所に制限があります。各法令法規をご確認ください。
- 抗菌性を求められる場所では、抗菌マークのある商品をお選びください。人体に影響が少ない抗菌剤を使用していますが、乳幼児が誤って経口する可能性のある場所での使用はお避けください。
- 淡色系・無地調の床材ほど濃色系に比べて汚れが目立ちやすくなります。また、フラットな表面形状に比べてエンボスが深いほど汚れが残りにやすくなりますのでお含みおきください。

運搬ならびに保管上のご注意

- 重量物ですので取り扱いには十分ご注意ください。落下や乱暴な取扱いは、床材の破損だけでなく、傷害や器物破損などを招く場合があります。
- 縦置きの場合は、ロープなどで固定し、転倒防止を図ってください。横置き保管の場合は、俵積みをお避けください。
- ご注文の際は、長さが9m巻(約45kg)を超える場合、配送が困難になりますのでご相談ください。

施工上のご注意

- 梱包紙に記載されている品名・品番・ロット・数量をご確認のうえ、施工を開始してください。同一床面上は、同ロットで仕上げてください。
- 幅継ぎをする際は、耳部どうしでジョイントしてください。
- 目地入りの商品をジョイントして施工する際、商品の特性上目地が合わない場合がありますので、特に広い面積で施工する場合には割り付けにご注意ください。
- 各商品別に、施工上の注意・接着剤などが異なりますので、商品掲載ページの施工上の注意をご参照ください。また施工する場所の環境や下地の状態により、接着剤や施工方法が異なる場合がありますのでご注意ください。
- 下地は平滑かつ清潔で乾燥して、良好な圧縮及び引張り強度があり、接着力を低下させるような構造的欠陥がないようにしてください。多孔質でもいり下地や粉っぽい下地はプライマー処理を行ってください。
- 不陸は適切なコンパウンドで補修してください。
- 鉱物ベースの下地(モルタル・コンクリートなど)で、新規あるいは土間床の場合は下地水分を測定してください。コンパウンドや接着剤は床仕上げ材と同様に適切な皮膜もしくはその他の方法で高い残留水分や下地の湿気から遮断しておく必要があります。
- 下地にワックス・グリス・油脂類・塗料などの汚れ、ペン・ラッカーによるマーキングなどが残っていると、接着不良や汚染、変色を発生させる可能性がありますので、完全に除去してください。
- 床材は現場の室温によく馴染ませてから施工してください。室温と床材に温度差があると、施工直後だけでなく、後日、目地隙・突き上げなどをおこすことがあります。
- 接着の際は、床材の指定接着剤を使用し、接着剤指定のくじ目こてで均一に塗布し十分に圧着してください。
- 重量物の移動が想定される場合、下地水分グレードがI(一般工法レベル)の場合でも、耐湿工法用接着剤をご使用ください。
- 有機溶剤を含んだ接着剤を使用する場合は、火気に注意し、室内の換気にか心がけ、有機溶剤作業主任者立ち会いのもとで行ってください。有機溶剤は、引火しやすく、また多量に吸入すると人体に影響を及ぼす可能性があります。
- 施工中は、他業種による汚損・事故の発生を防ぐために、床工事関係者以外の立ち入りを禁止してください。

- 施工後、接着剤が十分硬化するまでは、直射日光や冷暖房などによる急激な温度変化はお避けください。特に冬季は接着剤の硬化が遅いので十分な養生期間をとってください。
- 施工直後に養生シートを使用した場合、床材と養生シートの間に結露水や水蒸気・溶剤蒸気などがこもり、床材の反り・突き上げなどが生じる可能性があります。養生シートは、接着剤が十分硬化してから使用してください。
- 養生シートをとめる際、粘着テープは直接床材に貼り付けしないでください。床材を汚染する原因となります。
- これらの施工条件が満たされない場合は、目地隙や突き上げ、膨れなどを招く可能性があり、美観を損ねるだけでなく、転倒事故などの原因となります。
- 施工後、残材などを廃棄する場合は、許可を受けた産業廃棄物処理業者に処分を委託してください。包装紙・紙管などを焼却する場合は、都道府県条例に基づき処分してください。ビニル床材を燃やすと有害ガスが発生する場合があります。
- 防水層の上に敷設される押さえコンクリートは水分が抜けにくく、多量の水分を含んでいる場合があります。この状態で床材を施工すると、押さえコンクリートを床材で蓋をする状態となるため、逃げ場を失った押さえコンクリートに含まれる水分が床材を持ち上げて膨れが生じますので施工をおすすめできません。

維持管理ならびに使用上のご注意

- 床材は、熱によって変退色・溶融する可能性があります。たばこや、車輪の摩擦熱、火花の飛び散りなどはお避けください。
- 温風ヒーター吹き出し口にはマットを設置するなどして、温風が直接床材表面に当たることをお避けください。
- 重量物や車輪のしごきによって、床材の表面を傷つけたり、膨れを発生させる可能性があります。引きずったり、にじらないようにご注意ください。
- 長期間使用しない部屋では換気を心がけてください。結露を招き、カビや異臭の発生、床材の剥がれ・反り・膨れ・突き上げの可能性があります。
- 素材固有の臭いがあります。換気を心がけてください。
- 床材の汚れのほとんどは水拭きでとれます。ほうきや掃除機でゴミを取り除いた後に、固く絞ったモップなどで水拭きしてください。
- しつこい汚れは、クリーナーで洗浄し、固く絞ったモップなどで水拭きしてください。
- 水濡れや砂が飛散した状態では滑りやすくなり、転倒事故を招く可能性があります。泥よけマットの設置などで雨水や土砂の持ち込みを防ぎ、持ち込まれた際には即座に除去するようにしてください。
- 家具やハイヒールなどの局部荷重により凹み跡が残る場合があります。
- インクやソース、化学薬品などをこぼしたときは、すぐに濡れたぞうきんで拭き取ってください。
- 化学薬品や強い作用をもつ洗剤、漂白剤などにより、変退色や変質を招く場合があります。
- 水・砂・紫外線・重量物・汚染物質・化学薬品・塩分・鉄粉などの影響で、床材自体の変質・変退色や白化、施工後の膨れ・剥がれ・目地隙などがおこる場合があります。維持管理には十分ご注意ください。
- ノンスキッド・エアコン排水目地(蓋付きタイプ)は排水目地を清掃しやすいよう蓋の着脱が可能ですが、使用環境により素材の特性上、蓋の伸縮が発生する可能性があります。
- ゴム素材に含まれる老化防止剤、家具の塗料や防汚剤・防虫剤・防蟻剤によって、床材が汚染され変退色する可能性があります。使用を避けるか、床材に直接ふれないようにしてください。

タイヤなどのゴム素材が床材と接するとき
保護シート(アルミ製・ポリエステル製)

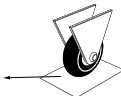

接着剤 ペンリダイン	一般工法用				耐湿工法用(1液性)					耐湿工法用(2液性)		ノンスキッド・ステップ用	
	AR		PC-2		WPX		WG			EP-300		WPステップ	WPプライマー
品番	BB-516	BB-517	BB-576	BB-577	BB-479	BB-480	BB-601	BB-602	BB-603	BB-584	BB-575	BB-604	BB-613
容量	18kg	3kg	15kg	3kg	16kg	5kg	16kg	10kg	5kg	9kg×2缶	1kg×2缶	500g×2本	400g
標準価格(税別)	8,700円	2,500円	10,200円	3,100円	11,800円	6,200円	18,000円	13,000円	8,900円	27,500円	6,000円	3,900円	1,550円
施工可能面積(m ²)	55	9	40~45	8~9	45	14	45	28	14	50	5	14段	59段
主成分	アクリル樹脂系 エマルジョン形 (水性)		アクリル樹脂系 エマルジョン形 (水性)		ウレタン樹脂系 溶剤形 火気厳禁		ウレタン樹脂系 溶剤形 火気厳禁			エポキシ樹脂系 溶剤形 火気厳禁		ウレタン樹脂系 溶剤形 火気厳禁	ウレタン樹脂系 溶剤形 火気厳禁
ホルムアルデヒド放散量区分	JIS F☆☆☆☆		JAIA F☆☆☆☆		JIS F☆☆☆☆		JAIA F☆☆☆☆			JIS F☆☆☆☆		JIS F☆☆☆☆	—
ノンスキッド	○		○		○		○			○		×	×
ノンスキッド・ステップ	×		×		×		○			×		○	○

※下地の状況によっては表の○印の接着剤で接着できない場合もありますのでご注意ください。

目地処理・立上面ジョイント剤

パーフェクトシームジェルチューブ入り



BB-394 44g 2,000円/本(税別)

主成分:テトラヒドロフラン・PVC

火気厳禁

施工可能m数 7m/本

MADE IN GERMANY

溶接棒

50m巻(切売可)

ノンスキッド各色に合わせた溶接棒があります。ご注文の際は、巻単位でお願いします。約3.5mmφ

ノンスキッド・ステップタイプ別標準塗布量

ノンスキッド・ステップ		910mm巾		1210mm巾	
		踏み面タイプ	蹴込み一体タイプ	踏み面タイプ	蹴込み一体タイプ
BB-602	WG 10kg缶	110段/缶	60段/缶	82段/缶	46段/缶
BB-604	WPステップ カートリッジ×2本セット	20段/セット		14段/セット	
BB-613	WPプライマー 400g缶	79段/缶		59段/缶	

※踏み面の奥行き250mm、蹴込みの高さ200mmを想定し算出した目安です。

端部処理剤

WPシール



333ml×2本
5,400円/セット(税別)

- BB-565 (ベージュ)
- BB-566 (ライトブラウン)
- BB-567 (ブラウン)
- BB-568 (ダークブラウン)
- BB-569 (グレー)
- BB-570 (ダークグレー)

主成分:ウレタン樹脂系 火気厳禁

施工可能m数:40m/セット

HSシール



333ml×2本
5,200円/セット(税別)

- BB-574 (アイボリー)
- BB-553 (ベージュ)
- BB-562 (ライトブラウン)
- BB-554 (ブラウン)
- BB-563 (ダークブラウン)
- BB-555 (グレー)
- BB-564 (ダークグレー)

主成分:変成シリコーン樹脂系 火気厳禁

施工可能m数:40m/セット

下地補修剤

フロアセメント



5kg
BB-492
5kg 2,800円/袋(税別)

1kg
BB-493
1kg 750円/袋(税別)

主成分:セメント系

施工可能面積:

4~5m²/5kg, 0.8~1m²/1kg

sangetsu design site

FLAGSHIP / サンゲツ品川ショールーム

〒108-0075 東京都港区港南2-16-4
品川グランドセントラルタワー 4F
TEL.0570-055-134 FAX.03-5463-6744

サンゲツ名古屋ショールーム

〒451-8575 名古屋市西区幅下1-4-1
TEL.0570-055-135 FAX.052-564-3229

サンゲツ大阪ショールーム

〒530-0001 大阪市北区梅田2-5-25
ハービスOSAKA 4F
TEL.0570-055-136 FAX.06-6347-9811

サンゲツ福岡ショールーム

〒812-0892 福岡市博多区東那珂1-11-11
TEL.0570-055-137 FAX.092-441-9503

sangetsu design studio

サンゲツ仙台ショールーム

〒984-0031 仙台市若林区六丁目字南98-1
TEL.022-287-3922 FAX.022-253-6806

サンゲツ金沢ショールーム

〒920-8205 石川県金沢市大友2-101
TEL.076-238-1411 FAX.076-238-1412

サンゲツ広島ショールーム

〒730-0017 広島市中区鉄砲町7-18
東芝フコク生命ビル 1F
TEL.082-223-8115 FAX.082-223-8117

北海道支社

〒064-0804 北海道札幌市中央区南四条西
10-1004-2 SYOKUSANビル 3F
TEL.011-251-3150 FAX.011-251-3151

東北支社

〒984-0031 仙台市若林区六丁目字南98-1
TEL.022-287-3765 FAX.022-287-2995

北関東支社

〒330-0843 さいたま市大宮区吉敷町
4-262-16 マルキュー大宮ビル 8F
TEL.048-601-5500 FAX.048-711-2681

東京支社

〒140-8611 東京都品川区東品川3-20-17
TEL.03-3474-1181 FAX.03-3450-5038

中部支社

〒451-8575 名古屋市西区幅下1-4-1
TEL.052-564-3111 FAX.052-564-3191

関西支社

〒541-0053 大阪市中央区本町4-3-9
本町サンケイビル 15F
TEL.06-6245-2301 FAX.06-6245-2302

中国四国支社

〒730-0017 広島市中区鉄砲町7-18
東芝フコク生命ビル 1F
TEL.082-223-8110 FAX.082-223-8120

九州支社

〒812-0892 福岡市博多区東那珂1-11-11
TEL.092-441-5181 FAX.092-441-5191

【東北支社】 北東北営業所 / 福島営業所

【北関東支社】 群馬営業所 / 栃木営業所 / 新潟営業所 / 茨城営業所 / 長野営業所

【東京支社】 東関東営業所 / 多摩営業所 / 横浜支店 / 厚木営業所

【中部支社】 岐阜営業所 / 岡崎営業所 / 北陸支店 / 静岡営業所

【関西支社】 京都営業所 / 神戸営業所 / 東大阪営業所 / 南大阪営業所

【中国四国支社】 岡山営業所 / 四国支店

【九州支社】 北九州営業所 / 熊本営業所 / 南九州営業所

株式会社 サンゲツ 沖縄

〒901-2225 沖縄県宜野湾市字大謝名215
レキオスクエア宇地泊 3F F号室
TEL.098-897-8722 FAX.098-897-8724

sangetsu design studio

サンゲツ沖縄ショールーム

〒901-2225 沖縄県宜野湾市字大謝名215
レキオスクエア宇地泊 2F
TEL.098-890-2025 FAX.098-890-3789

見本帳について

- 現品見本や見本帳写真と商品が若干異なる場合がありますのでご了承ください。
- 掲載商品の価格及び仕様は、当見本帳発行時(2022年11月)のもので、経済変動、品質の改善により、やむを得ず価格及び仕様を変更させていただく場合があります。ご注文の際は、販売店あるいは弊社営業窓口にご確認ください。
- 当見本帳に記載されている各種試験データは測定値であり、保証値ではありませんのでご了承ください。
- 当見本帳に掲載している商品及び写真等を許可なく複製、転載することを固くお断りいたします。
- 表示価格は標準材料価格であり、消費税は含まれておりません。

見本帳の廃棄に関するお願い

不要となった見本帳につきましては、しるべき資格を有する産業廃棄物処理業者に直接廃棄を委託していただきますようお願い申し上げます。

発行日 / 2022年11月

発行所 / 株式会社サンゲツ

有効期限 / 2024年11月

*見本帳の有効期限は、都合により変更する場合がありますのでご了承ください。



エコ活動にご協力をお願いいたします。
ご利用後のカタログの
再使用をお願いいたします。

