

LASERCUT SCREEN

レーザーカットスクリーン

アクセントデザインを楽しめる
レーザーカットシリーズ。
一枚のスクリーン光と影の模様が
お部屋にリズム感のある優しい
表情を生み出します。



裏面にレーザーカットスクリーンの **価格表** を記載しています。

※商品ページと照らし合わせてご利用ください。



LR レーザーカットスクリーン ご注文方法 (LR-501~LR-508)

1 ベース生地とデザインタイプをご指定ください。

(例：ベース生地／RS-501 デザインタイプ／LR-501)

ベース生地

ベース生地は、RS-501~RS-540 (P.3~4 参照) からお選びください。

デザインタイプ

コーナーポイント柄

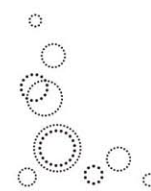

LR-502 (P.58)



LR-504 (P.60)



LR-506 (P.62)



LR-508 (P.64)

センターライン柄



LR-501 (P.57)



LR-503 (P.59)



LR-505 (P.61)



LR-507 (P.63)

2 デザインをカットする位置をご指定ください。

(例：コーナーポイント柄 左下)

カット位置

コーナーポイント柄 ポイント柄は、右下・左下を選択できます。
室内から見た位置をご指定ください。

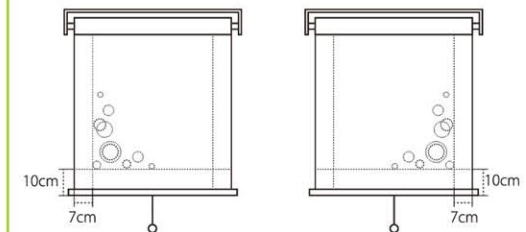

<カット位置> ※裾から10cm、左右端から7cmの空きが必要となります。

センターライン柄 リピート柄は、中央部分のみになります。

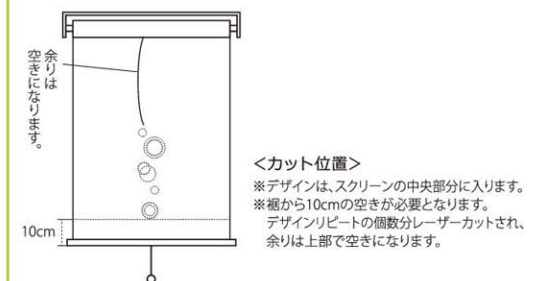

<カット位置>
※デザインは、スクリーンの中央部分に入ります。
※裾から10cmの空きが必要となります。
デザインリピートの個数分レーザーカットされ、
余りは上部で空きになります。

3 操作方法と操作位置をご指定ください。

(例：チェーン式 右操作)

操作方法・操作位置 メカの仕様は、T型のみとなります。
詳しくは、P.1~2をご参照ください。

プルコード式 (プルグリップ式)

チェーン式

ワンタッチチェーン式

ご使用場所に合わせてチェーンの操作位置 (室内から見た場合の
右・左) と、チェーンの長さをご指定ください。
チェーンの長さの指定がない場合、製品高さに応じた長さになります。
詳細は、別冊仕様書 P.2~3 をご参照ください。

防災

4 取付方法と仕上り寸法をご指定ください。

(例：天井付 W80cm×H120cm)

取付方法・仕上り寸法

巾(W)・高さ(H)は、1cm単位でご指定ください。

天井付

窓枠の内側に取付ける場合

巾(W)・高さ(H)とも窓枠の内側寸法から1cm程度差し引いてください。

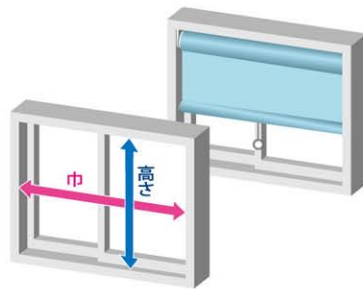

正面付

窓枠の外側に取付ける場合

巾(W)・高さ(H)とも窓枠の外側寸法以上を製品寸法としてください。

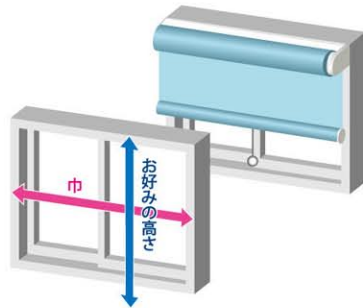

※デザインタイプ及び操作方法により、製作可能寸法比(巾：高さ)が異なります。
※詳細は、各商品掲載ページをご確認ください。

5 オプションが必要な場合はご指定ください。

(例：部品カラー/ブラウン)

オプション①(部品カラー)

○ ホワイト(標準仕様) ● ベージュ ● ブラウン



※写真はチェーン式です。
プルコード式・ワンタッチチェーン式もカラーを選択できます。
※ヘッドレール・チェーン・ウエイトバーの色は、共通になります。

オプション②(操作部品)

プルコード

● メタル ● 木目ライト ● 木目ダーク



ブルグリップ

● メタル ○ プラスホワイト ● プラスブラウン



※操作部品色は、プルコード式のみ対応となります。

オプション③(ウエイトバー仕様)

ウエイトバーの仕様をラッピングタイプからヌードタイプへ変更できます。
各商品のウエイトバー仕様は、商品掲載ページをご確認ください。

ヌードタイプ



ラッピングタイプ



付属品 (チェーン式・ワンタッチチェーン式)

コードクリップ

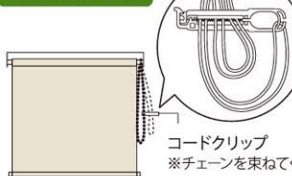

チェーンをお子様の手が届かない位置に束ねておく為のクリップです。

コードクリップ
※チェーンを束ねてください。

※テンションバーや操作/ボタンセットもご用意しています。詳細は、別冊仕様書 P16 をご参照ください。

製作可能寸法比は、商品掲載ページをご確認ください。

コーナーポイント柄

		単位:円(税別)			
高さ(cm)	巾(cm)	50~80	~120	~160	~200
A	70~80	30,000	34,200	36,600	38,600
	~120	31,500	36,500	38,700	40,500
	~160	32,900	38,900	41,400	42,500
	~200	34,400	41,000	43,700	44,700
	~240	35,800	43,200	45,900	47,300
	~280	37,200	45,700	48,000	50,300
~300	37,900	46,900	49,200	51,500	

※青字はチェーン式のみ対応となります。

センターライン柄

		単位:円(税別)			
高さ(cm)	巾(cm)	40~80	~120	~160	~200
B	60~80	32,700	36,900	39,300	41,300
	~120	34,200	39,200	41,400	43,200
	~160	35,600	41,500	44,000	45,200
	~200	37,000	43,700	46,400	47,400
	~240	38,500	45,900	48,600	50,000
	~280	39,900	48,400	50,700	53,000
~300	40,600	49,600	51,900	54,200	

※青字はチェーン式のみ対応となります。

※製作制限 LR-501:高さ70cm以上、LR-507:高さ90cm以上

※巾(W)・高さ(H)は、1cm単位でご指定ください。

価格ランク

LOW

A

B

HIGH

メカタイプ

T型

製品寸法比

プルコード式
巾:高さ

チェーン式
巾:高さ

ワンタッチ
チェーン式
巾:高さ

ウエイトバー仕様

ヌードタイプ

ラッピングタイプ
(標準仕様)

~W●cm 巾

~H●cm 高さ

防炎

レーザーカットスクリーン 価格表

LR LASERCUT SCREEN レーザーカットスクリーン LR-501 NEW

製作可能寸法比は、商品掲載ページをご確認ください。

コーナーポイント柄

		単位:円(税別)			
高さ(cm)	巾(cm)	50~80	~120	~160	~200
	A	70~80	30,000	34,200	36,600
~120		31,500	36,500	38,700	40,500
~160		32,900	38,900	41,400	42,500
~200		34,400	41,000	43,700	44,700
~240		35,800	43,200	45,900	47,300
~280		37,200	45,700	48,000	50,300
~300	37,900	46,900	49,200	51,500	

※青字はチェーン式のみ対応となります。

センターライン柄

		単位:円(税別)			
高さ(cm)	巾(cm)	40~80	~120	~160	~200
	B	60~80	32,700	36,900	39,300
~120		34,200	39,200	41,400	43,200
~160		35,600	41,500	44,000	45,200
~200		37,000	43,700	46,400	47,400
~240		38,500	45,900	48,600	50,000
~280		39,900	48,400	50,700	53,000
~300	40,600	49,600	51,900	54,200	

※青字はチェーン式のみ対応となります。

※製作制限 LR-501:高さ70cm以上、LR-507:高さ90cm以上

※巾(W)・高さ(H)は、1cm単位でご指定ください。

価格ランク

LOW
A
B
HIGH

レーザーカットスクリーン

価格ランク

LOW
A
B
HIGH

メカタイプ

T型

製品寸法比

ブルコード式
巾:高さ

チェーン式
巾:高さ

ワンタッチ
チェーン式
巾:高さ

ウエイトバー仕様



ヌードタイプ



ラッピングタイプ
(標準仕様)

~W40cm 巾

~H70cm 高さ

防炎

メカタイプ

T型

製作可能寸法比

ブルコード式
T型1:3

チェーン式
T型1:8

ワンタッチ
チェーン式
T型1:3

ウエイトバー仕様



ヌードタイプ



ラッピングタイプ
(標準仕様)

W40cm~
200cm 巾

H70cm~
300cm 高さ

防炎



別注商品: LR-501(ヨコ使い)・ベース/RS-535

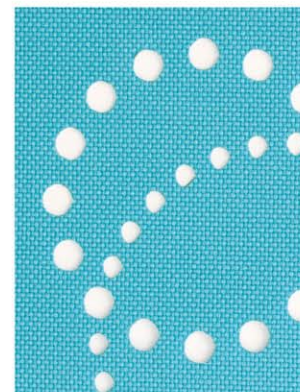

LR-501(原寸大)

センターライン柄

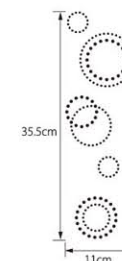

LR-501 のパターン

(標準仕様)

部品カラー ホワイト ベージュ ブラウン

組成 ポリエステル 100%

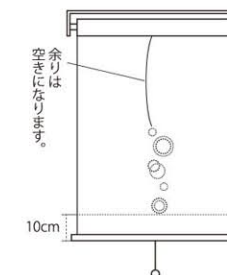

<カット位置>

※デザインは、スクリーンの中央部分に入ります。
※裾から10cmの空きが必要となります。
デザインリピートの個数分レーザーカットされ、余りは上部で空きになります。
※巾40cm、高さ70cmから承ります。

※ベース生地はRS-501~RS-540(P.3~4参照)からお選びください。



左：LR-502・ベース／RS-540(左下カット)、中央：RS-540、右：LR-502・ベース／RS-540(右下カット)



LR-502 (原寸大)

コーナーポイント柄

(標準仕様)
 部品カラー ホワイト ベージュ ブラウン
 組成 ポリエステル 100%

＜カット位置＞
 ※裾から10cm、左右端から7cmの空きが必要となります。
 ※巾50cm、高さ70cmから承ります。
 ※図は左下カットの場合です。右下カットの場合は、柄が左右反転します。

LR-502 のパターン

※ベース生地はRS-501～RS-540(P.3～4参照)からお選びください。

価格ランク

LOW

A

B

HIGH

メカタイプ

T型

製作可能寸法比

ブルコード式
T型1:3

チェーン式
T型1:8

ワンタッチ
チェーン式
T型1:3

ウエイトバー仕様

ヌードタイプ

ラッピングタイプ
(標準仕様)

W50cm～
200cm 巾

H70cm～
300cm 高さ

防炎

製作可能寸法比は、商品掲載ページをご確認ください。

コーナーポイント柄

		単位:円(税別)			
高さ(cm)	巾(cm)▶	50～80	～120	～160	～200
	A	70～80	30,000	34,200	36,600
～120		31,500	36,500	38,700	40,500
～160		32,900	38,900	41,400	42,500
～200		34,400	41,000	43,700	44,700
～240		35,800	43,200	45,900	47,300
～280		37,200	45,700	48,000	50,300
～300	37,900	46,900	49,200	51,500	

※青字はチェーン式のみ対応となります。

センターライン柄

		単位:円(税別)			
高さ(cm)	巾(cm)▶	40～80	～120	～160	～200
	B	60～80	32,700	36,900	39,300
～120		34,200	39,200	41,400	43,200
～160		35,600	41,500	44,000	45,200
～200		37,000	43,700	46,400	47,400
～240		38,500	45,900	48,600	50,000
～280		39,900	48,400	50,700	53,000
～300	40,600	49,600	51,900	54,200	

※青字はチェーン式のみ対応となります。

※製作制限 LR-501:高さ70cm以上、LR-507:高さ90cm以上

※巾(W)・高さ(H)は、1cm単位でご指定ください。

価格ランク

LOW

A

B

HIGH

メカタイプ

T型

製品寸法比

ブルコード式
巾:高さ

チェーン式
巾:高さ

ワンタッチ
チェーン式
巾:高さ

ウエイトバー仕様

ヌードタイプ

ラッピングタイプ
(標準仕様)

～W○cm 巾

～H○cm 高さ

防炎

レーザーカットスクリーン 価格表

製作可能寸法比は、商品掲載ページをご確認ください。

コーナーポイント柄

		単位:円(税別)			
高さ(cm)	巾(cm)	50~80	~120	~160	~200
	A	70~80	30,000	34,200	36,600
~120		31,500	36,500	38,700	40,500
~160		32,900	38,900	41,400	42,500
~200		34,400	41,000	43,700	44,700
~240		35,800	43,200	45,900	47,300
~280		37,200	45,700	48,000	50,300
~300	37,900	46,900	49,200	51,500	

※青字はチェーン式のみの対応となります。

センターライン柄

		単位:円(税別)			
高さ(cm)	巾(cm)	40~80	~120	~160	~200
	B	60~80	32,700	36,900	39,300
~120		34,200	39,200	41,400	43,200
~160		35,600	41,500	44,000	45,200
~200		37,000	43,700	46,400	47,400
~240		38,500	45,900	48,600	50,000
~280		39,900	48,400	50,700	53,000
~300	40,600	49,600	51,900	54,200	

※青字はチェーン式のみの対応となります。

※製作制限 LR-501:高さ70cm以上、LR-507:高さ90cm以上

※巾(W)・高さ(H)は、1cm単位でご指定ください。

価格ランク

LOW

A

B

HIGH

レーザーカットスクリーン

価格ランク

LOW

A

B

HIGH

メカタイプ

T型

製品寸法比

ブルコード式
巾:高さ

チェーン式
巾:高さ

ワンタッチ
チェーン式
巾:高さ

ウエイトバー仕様



ヌードタイプ



ラッピングタイプ
(標準仕様)

~W6cm巾

~H6cm高さ

防炎

メカタイプ

T型

製作可能寸法比

ブルコード式
T型1:3

チェーン式
T型1.5

ワンタッチ
チェーン式
T型1:3

ウエイトバー仕様



ヌードタイプ



ラッピングタイプ
(標準仕様)



左: LR-503・ベース/RS-517、中央: LR-503・ベース/RS-506、右: LR-503・ベース/RS-510(オプション)ウエイトバー仕様:ヌードタイプ



LR-503(原寸大)

センターライン柄



LR-503のパターン

(標準仕様)

部品カラー ホワイト ベージュ ブラウン

組成 ポリエステル100%

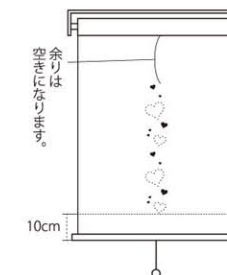

<カット位置>

※デザインは、スクリーンの中央部分に入ります。
※裾から10cmの空きが必要となります。
※デザインリピートの個数分レーザーカットされ、余りは上部で空きになります。
※巾40cm、高さ60cmから承ります。

※ベース生地はRS-501~RS-540(P.3~4参照)からお選びください。



左：LR-504・ベース／RS-519(左下カット)、右：LR-504・ベース／RS-519(右下カット)



LR-504(原寸大)

コーナーポイント柄

(標準仕様)
 部品カラー ホワイト ベージュ ブラウン
 組成 ポリエステル 100%

＜カット位置＞
 ※裾から10cm、左右端から7cmの空きが必要となります。
 ※巾50cm、高さ70cmから承ります。
 ※図は左下カットの場合です。右下カットの場合は、柄が左右反転します。

LR-504 のパターン

※ベース生地はRS-501～RS-540(P.3～4参照)からお選びください。

価格ランク

LOW

A

B

HIGH

レーザーカットスクリーン

メカタイプ

T型

製作可能寸法比

ブルコード式
T型1:3

チェーン式
T型1:8

ワンタッチ
チェーン式
T型1:3

ウエイトバー仕様

ヌードタイプ

ラッピングタイプ
(標準仕様)

製作可能寸法比は、商品掲載ページをご確認ください。

コーナーポイント柄

		単位:円(税別)			
高さ(cm)	巾(cm)	50～80	～120	～160	～200
	A	70～80	30,000	34,200	36,600
	～120	31,500	36,500	38,700	40,500
	～160	32,900	38,900	41,400	42,500
	～200	34,400	41,000	43,700	44,700
	～240	35,800	43,200	45,900	47,300
	～280	37,200	45,700	48,000	50,300
	～300	37,900	46,900	49,200	51,500

※青字はチェーン式のみ対応となります。

センターライン柄

		単位:円(税別)			
高さ(cm)	巾(cm)	40～80	～120	～160	～200
	B	60～80	32,700	36,900	39,300
	～120	34,200	39,200	41,400	43,200
	～160	35,600	41,500	44,000	45,200
	～200	37,000	43,700	46,400	47,400
	～240	38,500	45,900	48,600	50,000
	～280	39,900	48,400	50,700	53,000
	～300	40,600	49,600	51,900	54,200

※青字はチェーン式のみ対応となります。

※製作制限 LR-501:高さ70cm以上、LR-507:高さ90cm以上

※巾(W)・高さ(H)は、1cm単位でご指定ください。

価格ランク

LOW

A

B

HIGH

メカタイプ

T型

製品寸法比

ブルコード式
巾:高さ

チェーン式
巾:高さ

ワンタッチ
チェーン式
巾:高さ

ウエイトバー仕様

ヌードタイプ

ラッピングタイプ
(標準仕様)

W50cm～
200cm 巾

H70cm～
300cm 高さ

防炎

～W0cm 巾

～H0cm 高さ

防炎

レーザーカットスクリーン 価格表

製作可能寸法比は、商品掲載ページをご確認ください。

コーナーポイント柄

		単位:円(税別)			
高さ(cm)	巾(cm)	50~80	~120	~160	~200
	A	70~80	30,000	34,200	36,600
	~120	31,500	36,500	38,700	40,500
	~160	32,900	38,900	41,400	42,500
	~200	34,400	41,000	43,700	44,700
	~240	35,800	43,200	45,900	47,300
	~280	37,200	45,700	48,000	50,300
	~300	37,900	46,900	49,200	51,500

※青字はチェーン式のみ対応となります。

センターライン柄

		単位:円(税別)			
高さ(cm)	巾(cm)	40~80	~120	~160	~200
	B	60~80	32,700	36,900	39,300
	~120	34,200	39,200	41,400	43,200
	~160	35,600	41,500	44,000	45,200
	~200	37,000	43,700	46,400	47,400
	~240	38,500	45,900	48,600	50,000
	~280	39,900	48,400	50,700	53,000
	~300	40,600	49,600	51,900	54,200

※青字はチェーン式のみ対応となります。

※製作制限 LR-501:高さ70cm以上、LR-507:高さ90cm以上

※巾(W)・高さ(H)は、1cm単位でご指定ください。

価格ランク

LOW
A
B
HIGH

レーザーカットスクリーン

メカタイプ

T型

製品寸法比

ブルコード式
巾:高さ

チェーン式
巾:高さ

ワンタッチ
チェーン式
巾:高さ

ウエイトバー仕様



ヌードタイプ



ラッピングタイプ
(標準仕様)

~Wcm 巾

~Hcm 高さ

防炎

防炎

価格ランク

LOW
A
B
HIGH

メカタイプ

T型

製作可能寸法比

ブルコード式
T型1:3

チェーン式
T型1:5

ワンタッチ
チェーン式
T型1:3

ウエイトバー仕様



ヌードタイプ



ラッピングタイプ
(標準仕様)

W40cm~
200cm 巾

H60cm~
300cm 高さ

防炎



LR-505・ベース/RS-538



LR-505(原寸大)

センターライン柄



LR-505のパターン

(標準仕様)

部品カラー ホワイト ベージュ ブラウン

組成 ポリエステル100%

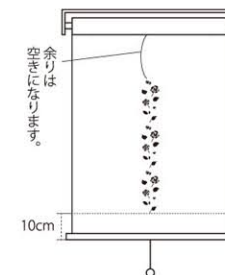

<カット位置>

※デザインは、スクリーンの中央部分に入ります。
※裾から10cmの空きが必要となります。
※デザインリピートの個数分レーザーカットされ、余りは上部で空きになります。
※巾40cm、高さ60cmから承ります。

※ベース生地はRS-501~RS-540(P.3~4参照)からお選びください。



LR-506・ベース/RS-523(右下カット)



LR-506(原寸大)

コーナーポイント柄

(標準仕様)
 部品カラー ホワイト ベージュ ブラウン
 組成 ポリエステル 100%

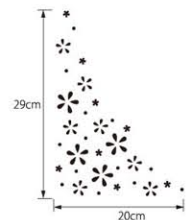

LR-506 のパターン

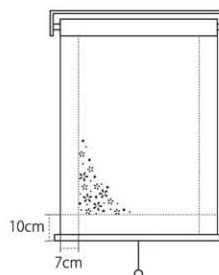

<カット位置>
 ※裾から10cm、左右端から7cmの空きが必要となります。
 ※巾50cm、高さ70cmから承ります。
 ※図は左下カットの場合です。右下カットの場合は、柄が左右反転します。

※ベース生地はRS-501~RS-540(P.3~4参照)からお選びください。

価格ランク

LOW
 A
 B
 HIGH

メカタイプ

T型

製作可能寸法比

ブルコード式
 T型1:3

チェーン式
 T型1:8

ワンタッチ
 チェーン式
 T型1:3

ウエイトバー仕様



ノードタイプ



ラッピングタイプ
 (標準仕様)

W50cm~
 200cm 巾

H70cm~
 300cm 高さ

防炎

製作可能寸法比は、商品掲載ページをご確認ください。

コーナーポイント柄

		単位:円(税別)			
高さ(cm)	巾(cm)	50~80	~120	~160	~200
	A	70~80	30,000	34,200	36,600
~120		31,500	36,500	38,700	40,500
~160		32,900	38,900	41,400	42,500
~200		34,400	41,000	43,700	44,700
~240		35,800	43,200	45,900	47,300
~280		37,200	45,700	48,000	50,300
~300	37,900	46,900	49,200	51,500	

※青字はチェーン式のみ対応となります。

センターライン柄

		単位:円(税別)			
高さ(cm)	巾(cm)	40~80	~120	~160	~200
	B	60~80	32,700	36,900	39,300
~120		34,200	39,200	41,400	43,200
~160		35,600	41,500	44,000	45,200
~200		37,000	43,700	46,400	47,400
~240		38,500	45,900	48,600	50,000
~280		39,900	48,400	50,700	53,000
~300	40,600	49,600	51,900	54,200	

※青字はチェーン式のみ対応となります。

※製作制限 LR-501:高さ70cm以上、LR-507:高さ90cm以上

※巾(W)・高さ(H)は、1cm単位でご指定ください。

価格ランク

LOW
 A
 B
 HIGH

メカタイプ

T型

製品寸法比

ブルコード式
 巾:高さ

チェーン式
 巾:高さ

ワンタッチ
 チェーン式
 巾:高さ

ウエイトバー仕様



ノードタイプ



ラッピングタイプ
 (標準仕様)

~W○cm 巾

~H○cm 高さ

防炎

レーザーカットスクリーン 価格表

LR LASERCUT SCREEN レーザーカットスクリーン LR-507 NEW

製作可能寸法比は、商品掲載ページをご確認ください。

コーナーポイント柄

		単位:円(税別)			
高さ(cm)	巾(cm)	50~80	~120	~160	~200
	A	70~80	30,000	34,200	36,600
~120		31,500	36,500	38,700	40,500
~160		32,900	38,900	41,400	42,500
~200		34,400	41,000	43,700	44,700
~240		35,800	43,200	45,900	47,300
~280		37,200	45,700	48,000	50,300
~300	37,900	46,900	49,200	51,500	

※青字はチェーン式のみの対応となります。

センターライン柄

		単位:円(税別)			
高さ(cm)	巾(cm)	40~80	~120	~160	~200
	B	60~80	32,700	36,900	39,300
~120		34,200	39,200	41,400	43,200
~160		35,600	41,500	44,000	45,200
~200		37,000	43,700	46,400	47,400
~240		38,500	45,900	48,600	50,000
~280		39,900	48,400	50,700	53,000
~300	40,600	49,600	51,900	54,200	

※青字はチェーン式のみの対応となります。

※製作制限 LR-501:高さ70cm以上、LR-507:高さ90cm以上

※巾(W)・高さ(H)は、1cm単位でご指定ください。

価格ランク

LOW
A
B
HIGH

レーザーカットスクリーン

価格ランク

LOW
A
B
HIGH

メカタイプ

T型

製品寸法比

フルコード式
巾:高さ

チェーン式
巾:高さ

ワンタッチ
チェーン式
巾:高さ

ウエイトバー仕様



ヌードタイプ



ラッピングタイプ
(標準仕様)

~W40cm 巾

~H90cm 高さ

防炎

メカタイプ

T型

製作可能寸法比

フルコード式
T型1:3

チェーン式
T型1:5

ワンタッチ
チェーン式
T型1:3

ウエイトバー仕様



ヌードタイプ



ラッピングタイプ
(標準仕様)



LR-507・ベース/RS-532



LR-507(原寸大)

センターライン柄

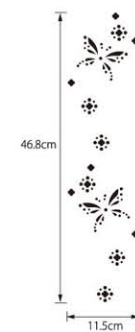

LR-507のパターン

(標準仕様)

部品カラー ホワイト ベージュ ブラウン

組成 ポリエステル100%

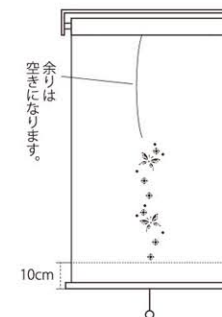

<カット位置>

※デザインは、スクリーンの中央部分に入ります。
※裾から10cmの空きが必要となります。
※デザインリピートの個数分レーザーカットされ、余りは上部で空きになります。
※巾40cm、高さ90cmから承ります。

※ベース生地はRS-501~RS-540(P.3~4参照)からお選びください。



LR-508・ベース／RS-533(左下カット)



LR-508 (原寸大)

コーナーポイント柄

(標準仕様)
 部品カラー ホワイト ベージュ ブラウン
 組成 ポリエステル 100%

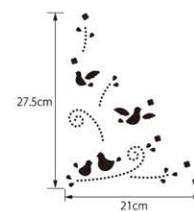

LR-508 のパターン

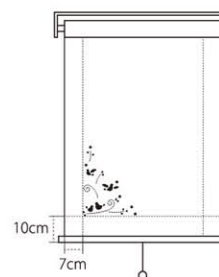

<カット位置>
 ※裾から10cm、左右端から7cmの空きが必要となります。
 ※巾50cm、高さ70cmから承ります。
 ※図は左下カットの場合です。右下カットの場合は、柄が左右反転します。

価格ランク

LOW

A

B

HIGH

メカタイプ

T型

製作可能寸法比

ブルコード式
T型1:3

チェーン式
T型1:8

ワンタッチ
チェーン式
T型1:3

ウエイトバー仕様



ノードタイプ



ラッピングタイプ
(標準仕様)

W50cm~
200cm 巾

H70cm~
300cm 高さ

防炎

製作可能寸法比は、商品掲載ページをご確認ください。

コーナーポイント柄

		単位:円(税別)			
高さ(cm)	巾(cm)▶	50~80	~120	~160	~200
	A	70~ 80	30,000	34,200	36,600
~120		31,500	36,500	38,700	40,500
~160		32,900	38,900	41,400	42,500
~200		34,400	41,000	43,700	44,700
~240		35,800	43,200	45,900	47,300
~280		37,200	45,700	48,000	50,300
~300	37,900	46,900	49,200	51,500	

※青字はチェーン式のみ対応となります。

センターライン柄

		単位:円(税別)			
高さ(cm)	巾(cm)▶	40~80	~120	~160	~200
	B	60~ 80	32,700	36,900	39,300
~120		34,200	39,200	41,400	43,200
~160		35,600	41,500	44,000	45,200
~200		37,000	43,700	46,400	47,400
~240		38,500	45,900	48,600	50,000
~280		39,900	48,400	50,700	53,000
~300	40,600	49,600	51,900	54,200	

※青字はチェーン式のみ対応となります。

※製作制限 LR-501:高さ70cm以上、LR-507:高さ90cm以上

※巾(W)・高さ(H)は、1cm単位でご指定ください。

価格ランク

LOW

A

B

HIGH

メカタイプ

T型

製品寸法比

ブルコード式
巾:高さ

チェーン式
巾:高さ

ワンタッチ
チェーン式
巾:高さ

ウエイトバー仕様



ノードタイプ



ラッピングタイプ
(標準仕様)

~W50cm 巾

~H70cm 高さ

防炎

VERTICAL BLIND

タテ型ブラインド

窓辺をスタイリッシュに演出する
タテ型ブラインド。
納まりがコンパクトで
モダンな空間演出におすすめです。



裏面にタテ型ブラインドの **価格表** を記載しています。

※商品ページと照らし合わせてご利用ください。



VB タテ型ブラインド ご注文方法 (VB-501~VB-594)

1 生地品番と製品タイプをご指定ください。

(例：VB-501 TV型標準タイプ)

生地品番・製品タイプ

TV型 標準タイプ

コード&ボタン式 (標準仕様)
ボタン式

対応商品

VB-501~VB-594

製作可能寸法

巾：30 cm ~ 400 cm
高さ：50 cm ~ 300 cm
最大面積：12 m²



全開時のルーバーの重なり寸法：1cm

TO型 オーバーラップ タイプ

コード&ボタン式 (標準仕様)
ボタン式

対応商品

VB-501~VB-552
VB-559~VB-572
VB-576~VB-594

製作可能寸法

巾：30 cm ~ 400 cm
高さ：50 cm ~ 300 cm
最大面積：12 m²

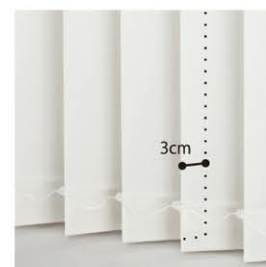

全開時のルーバーの重なり寸法：3cm

※大型窓やカーブ窓への設置については、弊社営業窓口にお問い合わせください。

防火



遮光



省エネ



2 操作方法をご指定ください。

(例：ボタン式)

操作方法 (ルーバーの開閉)

コードによる開閉 コード&ボタン式 (標準仕様)

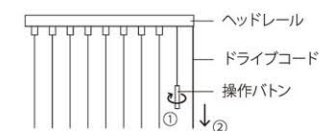

①操作ボタンを回転させ、ルーバーをヘッドレールに対して垂直にしてください。
②コードを下に引いて、止めたい位置で手を離してください。

操作ボタンによる開閉 コード&ボタン式 (標準仕様) ボタン式

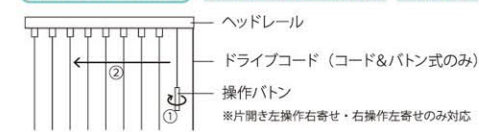

①操作ボタンを回転させ、ルーバーをヘッドレールに対して垂直にしてください。
②操作ボタンをスライドさせ、止めたい位置で手を離してください。



3 開閉方法と操作位置をご指定ください。

(例：片開き 左操作右寄せ)

開閉方法・操作位置

※下の図は、室内から見たイメージになります。

コード&ボタン式 (標準仕様)

片開き

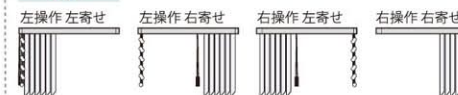

両開き

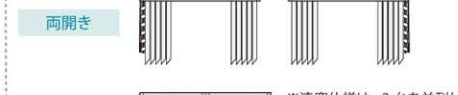

連窓仕様



※連窓仕様は、2台を並列して、つき付け部分のルーバーが重なる様にする仕様です。

ボタン式



ご使用場所に合わせてコードの長さとおボタンの長さをご指定ください。
指定がない場合は、製品高さに応じた長さになります。
詳細は、別冊仕様書 P.17~19 をご参照ください。

4 取付方法と仕上り寸法をご指定ください。

(例：天井付 W200cm×H200cm)

取付方法・仕上り寸法

巾(W)・高さ(H)は、1cm単位でご指定ください。
高さは、ブラケット上部からルーバー下までとなります。
(正面付け金具の厚みは含まれません。)

天井付

窓枠の内側に取付ける場合

巾(W)は1cm程度、高さ(H)は2cm程度窓枠の内枠寸法から差し引いてください。

※天井直付けの場合、製品高さはブラケット厚みの0.7cm分短くなります。

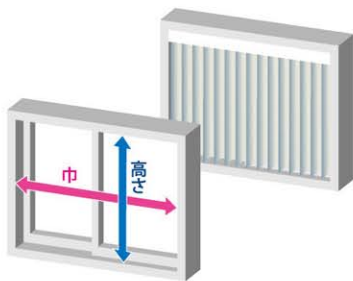

正面付

窓枠の外側に取付ける場合

巾(W)・高さ(H)とも窓枠の外側寸法以上を製品寸法としてください。

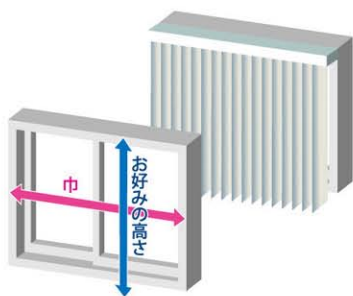

5 オプションが必要な場合はご指定ください。

(例：部品カラー/ブラウン)

オプション① (部品カラー)

○ ホワイト (標準仕様)



● ブラウン



オプション② (ボトムコードなし)



コードあり(標準仕様) コードなし

オプション③ (レールジョイント仕様)

操作ボタン・コードがーケ所まで最大幅500cmまで対応可能なメカです。詳細は、別冊仕様書P.20~22をご参照ください。

アクティブデザイン 対応商品 VB-501~VB-540

VB-501~VB-540のカラーシリーズを組合わせた、カラーコンビネーションブラインドです。楽しくリズムカルな空間を演出します。



VB-591 (VB-501/VB-517/VB-512/VB-506)

VB-592 (VB-501/VB-519/VB-534/VB-521)



VB-593 (VB-506/VB-529/VB-515/VB-513/VB-522)

VB-594 (VB-501/VB-505/VB-503/VB-502/VB-502)

アクティブフリー 対応商品 VB-501~VB-540 VB-553~VB-557

アクティブデザインの各パターン以外にも自由な組み合わせが可能です。

※詳細は、別冊仕様書P.24をご参照ください。

タテ型ブラインド

TV型

製作可能面積は、12㎡迄になります。

TO型の価格は、下記価格の25%アップになります。(100円未満は、四捨五入してください。)

		単位:円(税別)							
		30~120	~160	~200	~240	~280	~320	~360	~400
A	高さ(cm)巾(cm)▶	30~120	~160	~200	~240	~280	~320	~360	~400
	▼50~100	31,200	34,500	39,300	49,000	53,200	60,800	66,800	70,500
	~140	33,000	37,000	42,200	52,700	57,100	65,400	72,000	76,300
	~180	35,400	39,400	45,300	56,200	61,300	69,900	77,200	82,200
	~220	37,900	42,500	48,500	60,400	65,700	75,400	83,100	88,600
	~260	40,200	46,000	51,500	64,300	70,900	80,200	88,600	94,900
	~300	42,800	48,700	55,100	68,400	74,900	85,600	94,400	101,200

		単位:円(税別)							
		30~120	~160	~200	~240	~280	~320	~360	~400
B	高さ(cm)巾(cm)▶	30~120	~160	~200	~240	~280	~320	~360	~400
	▼50~100	42,800	49,000	60,500	67,600	74,100	81,500	94,800	100,900
	~140	46,000	52,700	66,700	74,100	80,900	88,700	104,500	110,900
	~180	49,200	56,400	72,900	80,500	87,600	95,900	114,200	120,900
	~220	52,500	60,100	79,000	87,000	94,400	103,100	123,900	130,900
	~260	55,700	63,700	85,200	93,500	101,100	110,300	133,600	140,900
	~300	58,900	67,400	91,400	99,900	107,900	117,500	143,300	150,800

		単位:円(税別)							
		30~120	~160	~200	~240	~280	~320	~360	~400
C	高さ(cm)巾(cm)▶	30~120	~160	~200	~240	~280	~320	~360	~400
	▼50~100	44,000	50,200	63,000	70,000	76,500	83,900	98,400	104,500
	~140	47,600	54,300	70,000	77,300	84,100	91,900	109,400	115,800
	~180	51,300	58,400	77,000	84,700	91,700	100,000	120,400	127,100
	~220	55,000	62,500	84,000	92,000	99,300	108,000	131,400	138,300
	~260	58,600	66,600	91,500	99,300	106,900	116,100	142,700	149,600
	~300	62,300	70,700	99,000	107,000	114,600	124,100	154,300	161,400

		単位:円(税別)							
		30~120	~160	~200	~240	~280	~320	~360	~400
D	高さ(cm)巾(cm)▶	30~120	~160	~200	~240	~280	~320	~360	~400
	▼50~100	46,400	53,800	67,600	75,300	82,500	91,000	98,400	105,200
	~140	51,100	59,400	76,400	84,800	92,500	101,900	109,800	117,200
	~180	55,900	65,000	85,300	94,200	102,500	112,700	121,200	129,200
	~220	60,600	70,500	94,100	103,600	112,500	123,600	132,700	141,200
	~260	65,300	76,100	103,000	113,000	122,500	134,500	144,100	153,200
	~300	70,000	81,700	111,900	122,500	132,500	145,300	155,500	165,200

※VB-553~VB-557はルーバー幅が8cmの為、TO型は対応できません。

		単位:円(税別)							
		30~120	~160	~200	~240	~280	~320	~360	~400
E	高さ(cm)巾(cm)▶	30~120	~160	~200	~240	~280	~320	~360	~400
	▼50~100	62,600	78,100	86,700	101,500	115,600	132,400	142,900	156,700
	~140	70,100	88,300	98,000	115,100	131,500	151,100	162,700	178,700
	~180	77,500	98,600	109,300	128,600	147,400	169,800	182,400	200,800
	~220	84,900	108,800	120,500	142,200	163,300	188,500	202,200	222,800
	~260	92,300	119,100	131,800	155,800	179,200	207,200	222,000	244,900
	~300	99,800	129,300	143,100	169,400	195,100	225,900	241,700	266,900

※VB-573~VB-575はルーバー形状の特性上、TO型は対応できません。

		単位:円(税別)							
		30~120	~160	~200	~240	~280	~320	~360	~400
F	高さ(cm)巾(cm)▶	30~120	~160	~200	~240	~280	~320	~360	~400
	▼50~100	63,400	80,100	98,400	105,700	115,900	133,900	151,900	158,200
	~140	71,400	94,300	117,200	124,800	131,800	156,200	180,600	187,200
	~180	81,000	108,500	136,000	143,900	151,300	180,300	209,300	216,300
	~220	90,500	124,000	154,700	163,100	170,800	204,400	238,000	245,300
	~260	100,100	136,800	173,500	182,200	190,300	228,500	266,700	274,400
	~300	109,700	151,000	192,300	201,300	209,800	252,600	295,300	303,400

※巾(W)・高さ(H)は、1cm単位でご指定ください。

価格ランク

LOW

A
B
C
D
E
F

HIGH

透過度

遮光 SD1-3

ブレン SD4-7

シスルー TP6-1

メカタイプ

TV型

TO型

操作方法

コード&ボタン式
(標準仕様)

ボタン式

製作可能面積

最大面積

ボトム仕様

コードあり
(標準仕様)

コードなし

共通生地

ロールスクリーン RS

すだれ RS

防炎

遮光

省エネ

タテ型ブラインド 価格表

TV型

製作可能面積は、12㎡迄になります。

TO型の価格は、下記価格の25%アップになります。(100円未満は、四捨五入してください。)

		単位:円(税別)							
		30~120	~160	~200	~240	~280	~320	~360	~400
A	高さ(cm) 巾(cm)▶	30~120	~160	~200	~240	~280	~320	~360	~400
	▼50~100	31,200	34,500	39,300	49,000	53,200	60,800	66,800	70,500
	~140	33,000	37,000	42,200	52,700	57,100	65,400	72,000	76,300
	~180	35,400	39,400	45,300	56,200	61,300	69,900	77,200	82,200
	~220	37,900	42,500	48,500	60,400	65,700	75,400	83,100	88,600
~260	40,200	46,000	51,500	64,300	70,900	80,200	88,600	94,900	
~300	42,800	48,700	55,100	68,400	74,900	85,600	94,400	101,200	

		単位:円(税別)							
		30~120	~160	~200	~240	~280	~320	~360	~400
B	高さ(cm) 巾(cm)▶	30~120	~160	~200	~240	~280	~320	~360	~400
	▼50~100	42,800	49,000	60,500	67,600	74,100	81,500	94,800	100,900
	~140	46,000	52,700	66,700	74,100	80,900	88,700	104,500	110,900
	~180	49,200	56,400	72,900	80,500	87,600	95,900	114,200	120,900
	~220	52,500	60,100	79,000	87,000	94,400	103,100	123,900	130,900
~260	55,700	63,700	85,200	93,500	101,100	110,300	133,600	140,900	
~300	58,900	67,400	91,400	99,900	107,900	117,500	143,300	150,800	

		単位:円(税別)							
		30~120	~160	~200	~240	~280	~320	~360	~400
C	高さ(cm) 巾(cm)▶	30~120	~160	~200	~240	~280	~320	~360	~400
	▼50~100	44,000	50,200	63,000	70,000	76,500	83,900	98,400	104,500
	~140	47,600	54,300	70,000	77,300	84,100	91,900	109,400	115,800
	~180	51,300	58,400	77,000	84,700	91,700	100,000	120,400	127,100
	~220	55,000	62,500	84,000	92,000	99,300	108,000	131,400	138,300
~260	58,600	66,600	91,500	99,300	106,900	116,100	142,700	149,600	
~300	62,300	70,700	99,000	107,000	114,600	124,100	154,300	161,400	

		単位:円(税別)							
		30~120	~160	~200	~240	~280	~320	~360	~400
D	高さ(cm) 巾(cm)▶	30~120	~160	~200	~240	~280	~320	~360	~400
	▼50~100	46,400	53,800	67,600	75,300	82,500	91,000	98,400	105,200
	~140	51,100	59,400	76,400	84,800	92,500	101,900	109,800	117,200
	~180	55,900	65,000	85,300	94,200	102,500	112,700	121,200	129,200
	~220	60,600	70,500	94,100	103,600	112,500	123,600	132,700	141,200
~260	65,300	76,100	103,000	113,000	122,500	134,500	144,100	153,200	
~300	70,000	81,700	111,900	122,500	132,500	145,300	155,500	165,200	

※VB-553~VB-557はレバー幅が8cmの為、TO型は対応できません。

		単位:円(税別)							
		30~120	~160	~200	~240	~280	~320	~360	~400
E	高さ(cm) 巾(cm)▶	30~120	~160	~200	~240	~280	~320	~360	~400
	▼50~100	62,600	78,100	86,700	101,500	115,600	132,400	142,900	156,700
	~140	70,100	88,300	98,000	115,100	131,500	151,100	162,700	178,700
	~180	77,500	98,600	109,300	128,600	147,400	169,800	182,400	200,800
	~220	84,900	108,800	120,500	142,200	163,300	188,500	202,200	222,800
~260	92,300	119,100	131,800	155,800	179,200	207,200	222,000	244,900	
~300	99,800	129,300	143,100	169,400	195,100	225,900	241,700	266,900	

※VB-573~VB-575はレバー形状の特性上、TO型は対応できません。

		単位:円(税別)							
		30~120	~160	~200	~240	~280	~320	~360	~400
F	高さ(cm) 巾(cm)▶	30~120	~160	~200	~240	~280	~320	~360	~400
	▼50~100	63,400	80,100	98,400	105,700	115,900	133,900	151,900	158,200
	~140	71,400	94,300	117,200	124,800	131,800	156,200	180,600	187,200
	~180	81,000	108,500	136,000	143,900	151,300	180,300	209,300	216,300
	~220	90,500	124,000	154,700	163,100	170,800	204,400	238,000	245,300
~260	100,100	136,800	173,500	182,200	190,300	228,500	266,700	274,400	
~300	109,700	151,000	192,300	201,300	209,800	252,600	295,300	303,400	

※巾(W)・高さ(H)は、1cm単位でご指定ください。

価格ランク

LOW

A
B
C
D
E
F

HIGH

透過度

遮光 SD1~3

ブレン SD4~7

シルー TP6~1

メカタイプ

TV型

TO型

操作方法

コード&ボタン式
(標準仕様)

ボタン式

製作可能面積

最大面積

ボトム仕様

コードあり
(標準仕様)

コードなし

共通生地

ロール
スクリーン RS

すだれ RS

防炎

遮光

省エネ

タテ型ブラインド

ウィンカラー VERTICAL BLIND タテ型ブラインド Wincolor

ウィンカラーは、抗菌加工と消臭機能付の40色のカラーシリーズです。

カラーを合わせたアクティブデザインは、オリジナリティ溢れる提案です。



VB-506 (オプション)ボトムコードなし



アクティブデザイン：VB-593 (VB-506、VB-529、VB-515、VB-513、VB-522)

(標準仕様) 組成 ポリエステル100%
部品カラー ホワイト ブラウン ルーバー幅: 10cm

価格ランク
LOW
A
B
C
D
E
F
HIGH
透過度
ブレース SD4~7
メカタイプ
TV型
TO型
操作方法
コード&ボタン式 (標準仕様)
ボタン式
製作可能面積
最大面積 12㎡
ボトム仕様
コードあり (標準仕様)
コードなし
共通生地
P.3~4 参照 RS

防火

TV型

製作可能面積は、12㎡迄になります。

TO型の価格は、下記価格の25%アップになります。(100円未満は、四捨五入してください。)

単位:円(税別)

高さ(cm)	巾(cm)	単位:円(税別)							
		30~120	~160	~200	~240	~280	~320	~360	~400
A	50~100	31,200	34,500	39,300	49,000	53,200	60,800	66,800	70,500
	~140	33,000	37,000	42,200	52,700	57,100	65,400	72,000	76,300
	~180	35,400	39,400	45,300	56,200	61,300	69,900	77,200	82,200
	~220	37,900	42,500	48,500	60,400	65,700	75,400	83,100	88,600
	~260	40,200	46,000	51,500	64,300	70,900	80,200	88,600	94,900
~300	42,800	48,700	55,100	68,400	74,900	85,600	94,400	101,200	

単位:円(税別)

高さ(cm)	巾(cm)	単位:円(税別)							
		30~120	~160	~200	~240	~280	~320	~360	~400
B	50~100	42,800	49,000	60,500	67,600	74,100	81,500	94,800	100,900
	~140	46,000	52,700	66,700	74,100	80,900	88,700	104,500	110,900
	~180	49,200	56,400	72,900	80,500	87,600	95,900	114,200	120,900
	~220	52,500	60,100	79,000	87,000	94,400	103,100	123,900	130,900
	~260	55,700	63,700	85,200	93,500	101,100	110,300	133,600	140,900
~300	58,900	67,400	91,400	99,900	107,900	117,500	143,300	150,800	

単位:円(税別)

高さ(cm)	巾(cm)	単位:円(税別)							
		30~120	~160	~200	~240	~280	~320	~360	~400
C	50~100	44,000	50,200	63,000	70,000	76,500	83,900	98,400	104,500
	~140	47,600	54,300	70,000	77,300	84,100	91,900	109,400	115,800
	~180	51,300	58,400	77,000	84,700	91,700	100,000	120,400	127,100
	~220	55,000	62,500	84,000	92,000	99,300	108,000	131,400	138,300
	~260	58,600	66,600	91,500	99,000	106,900	116,100	142,700	149,600
~300	62,300	70,700	99,000	107,000	114,600	124,100	154,300	161,400	

単位:円(税別)

高さ(cm)	巾(cm)	単位:円(税別)							
		30~120	~160	~200	~240	~280	~320	~360	~400
D	50~100	46,400	53,800	67,600	75,300	82,500	91,000	98,400	105,200
	~140	51,100	59,400	76,400	84,800	92,500	101,900	109,800	117,200
	~180	55,900	65,000	85,300	94,200	102,500	112,700	121,200	129,200
	~220	60,600	70,500	94,100	103,600	112,500	123,600	132,700	141,200
	~260	65,300	76,100	103,000	113,000	122,500	134,500	144,100	153,200
~300	70,000	81,700	111,900	122,500	132,500	145,300	155,500	165,200	

※VB-553~VB-557はルーバー幅が8cmの為、TO型は対応できません。

単位:円(税別)

高さ(cm)	巾(cm)	単位:円(税別)							
		30~120	~160	~200	~240	~280	~320	~360	~400
E	50~100	62,600	78,100	86,700	101,500	115,600	132,400	142,900	156,700
	~140	70,100	88,300	98,000	115,100	131,500	151,100	162,700	178,700
	~180	77,500	98,600	109,300	128,600	147,400	169,800	182,400	200,800
	~220	84,900	108,800	120,500	142,200	163,300	188,500	202,200	222,800
	~260	92,300	119,100	131,800	155,800	179,200	207,200	222,000	244,900
~300	99,800	129,300	143,100	169,400	195,100	225,900	241,700	266,900	

※VB-573~VB-575はルーバー形状の特性上、TO型は対応できません。

単位:円(税別)

高さ(cm)	巾(cm)	単位:円(税別)							
		30~120	~160	~200	~240	~280	~320	~360	~400
F	50~100	63,400	80,100	98,400	105,700	115,900	133,900	151,900	158,200
	~140	71,400	94,300	117,200	124,800	131,800	156,200	180,600	187,200
	~180	81,000	108,500	136,000	143,900	151,300	180,300	209,300	216,300
	~220	90,500	124,000	154,700	163,100	170,800	204,400	238,000	245,300
	~260	100,100	136,800	173,500	182,200	190,300	228,500	266,700	274,400
~300	109,700	151,000	192,300	201,300	209,800	252,600	295,300	303,400	

※巾(W)・高さ(H)は、1cm単位でご指定ください。

価格ランク

LOW
A
B
C
D
E
F
HIGH

透過度

遮光 SD1~3
ブレース SD4~7
シースルー TP6~1

メカタイプ

TV型
TO型

操作方法

コード&ボタン式 (標準仕様)
ボタン式

製作可能面積

最大面積

ボトム仕様

コードあり (標準仕様)
コードなし

共通生地

ロールスクリーン RS
すだれ RS

防火

遮光
省エネ

タテ型ブラインド 価格表

VB VERTICAL BLIND タテ型ブラインド

リバーシブル仕様で、ルーバーの角度により違った空間を演出できます。

TV型

製作可能面積は、12㎡迄になります。

TO型の価格は、下記価格の25%アップになります。(100円未満は、四捨五入してください。)

		単位:円(税別)							
		30~120	~160	~200	~240	~280	~320	~360	~400
A	高さ(cm) 巾(cm)▶	30~120	~160	~200	~240	~280	~320	~360	~400
	▼50~100	31,200	34,500	39,300	49,000	53,200	60,800	66,800	70,500
	~140	33,000	37,000	42,200	52,700	57,100	65,400	72,000	76,300
	~180	35,400	39,400	45,300	56,200	61,300	69,900	77,200	82,200
	~220	37,900	42,500	48,500	60,400	65,700	75,400	83,100	88,600
	~260	40,200	46,000	51,500	64,300	70,900	80,200	88,600	94,900
	~300	42,800	48,700	55,100	68,400	74,900	85,600	94,400	101,200

		単位:円(税別)							
		30~120	~160	~200	~240	~280	~320	~360	~400
B	高さ(cm) 巾(cm)▶	30~120	~160	~200	~240	~280	~320	~360	~400
	▼50~100	42,800	49,000	60,500	67,600	74,100	81,500	94,800	100,900
	~140	46,000	52,700	66,700	74,100	80,900	88,700	104,500	110,900
	~180	49,200	56,400	72,900	80,500	87,600	95,900	114,200	120,900
	~220	52,500	60,100	79,000	87,000	94,400	103,100	123,900	130,900
	~260	55,700	63,700	85,200	93,500	101,100	110,300	133,600	140,900
	~300	58,900	67,400	91,400	99,900	107,900	117,500	143,300	150,800

		単位:円(税別)							
		30~120	~160	~200	~240	~280	~320	~360	~400
C	高さ(cm) 巾(cm)▶	30~120	~160	~200	~240	~280	~320	~360	~400
	▼50~100	44,000	50,200	63,000	70,000	76,500	83,900	98,400	104,500
	~140	47,600	54,300	70,000	77,300	84,100	91,900	109,400	115,800
	~180	51,300	58,400	77,000	84,700	91,700	100,000	120,400	127,100
	~220	55,000	62,500	84,000	92,000	99,300	108,000	131,400	138,300
	~260	58,600	66,600	91,500	99,300	106,900	116,100	142,700	149,600
	~300	62,300	70,700	99,000	107,000	114,600	124,100	154,300	161,400

		単位:円(税別)							
		30~120	~160	~200	~240	~280	~320	~360	~400
D	高さ(cm) 巾(cm)▶	30~120	~160	~200	~240	~280	~320	~360	~400
	▼50~100	46,400	53,800	67,600	75,300	82,500	91,000	98,400	105,200
	~140	51,100	59,400	76,400	84,800	92,500	101,900	109,800	117,200
	~180	55,900	65,000	85,300	94,200	102,500	112,700	121,200	129,200
	~220	60,600	70,500	94,100	103,600	112,500	123,600	132,700	141,200
	~260	65,300	76,100	103,000	113,000	122,500	134,500	144,100	153,200
	~300	70,000	81,700	111,900	122,500	132,500	145,300	155,500	165,200

※VB-553~VB-557はルーバー幅が8cmの為、TO型は対応できません。

		単位:円(税別)							
		30~120	~160	~200	~240	~280	~320	~360	~400
E	高さ(cm) 巾(cm)▶	30~120	~160	~200	~240	~280	~320	~360	~400
	▼50~100	62,600	78,100	86,700	101,500	115,600	132,400	142,900	156,700
	~140	70,100	88,300	98,000	115,100	131,500	151,100	162,700	178,700
	~180	77,500	98,600	109,300	128,600	147,400	169,800	182,400	200,800
	~220	84,900	108,800	120,500	142,200	163,300	188,500	202,200	222,800
	~260	92,300	119,100	131,800	155,800	179,200	207,200	222,000	244,900
	~300	99,800	129,300	143,100	169,400	195,100	225,900	241,700	266,900

※VB-573~VB-575はルーバー形状の特性上、TO型は対応できません。

		単位:円(税別)							
		30~120	~160	~200	~240	~280	~320	~360	~400
F	高さ(cm) 巾(cm)▶	30~120	~160	~200	~240	~280	~320	~360	~400
	▼50~100	63,400	80,100	98,400	105,700	115,900	133,900	151,900	158,200
	~140	71,400	94,300	117,200	124,800	131,800	156,200	180,600	187,200
	~180	81,000	108,500	136,000	143,900	151,300	180,300	209,300	216,300
	~220	90,500	124,000	154,700	163,100	170,800	204,400	238,000	245,300
	~260	100,100	136,800	173,500	182,200	190,300	228,500	266,700	274,400
	~300	109,700	151,000	192,300	201,300	209,800	252,600	295,300	303,400

※巾(W)・高さ(H)は、1cm単位でご指定ください。

価格ランク

LOW

A
B
C
D
E
F

HIGH

透過度

遮光 SD1~3

ブレン SD4~7

シールド TP6~1

メカタイプ

TV型

TO型

操作方法

コード&ボタン式
(標準仕様)

ボタン式

製作可能面積

最大面積

ボトム仕様

コードあり
(標準仕様)

コードなし

共通生地

ロール
スクリーン RS

すだれ RS

防炎

遮光

省工ネ

タテ型ブラインド



VB-552(表)

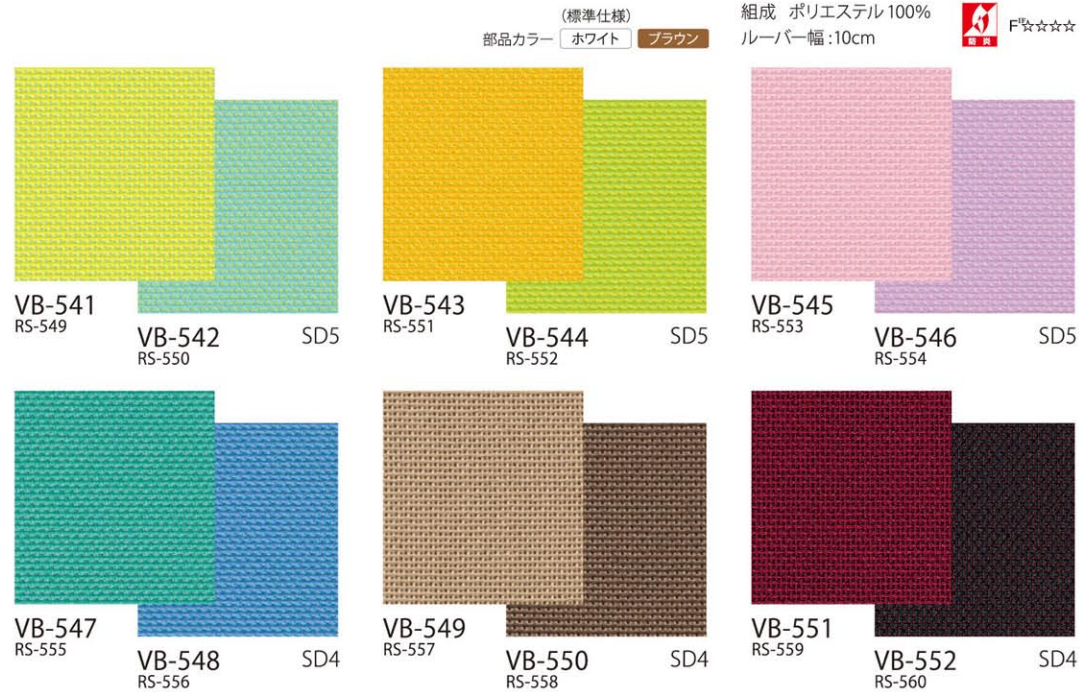

裏 VB-552(裏)

※RS-549～RS-560は、同柄・同色のロールスクリーンになります。詳細(現品サンプル)はP.6をご参照ください。
※VB-541～VB-552は、リバーシブル商品です。ご指定いただいた品番が表面になりますのでご注意ください。

- 価格ランク
LOW
A
B
C
D
E
F
HIGH
- 透過度
- プレーン
SD4～7
- メカタイプ
TV型
TO型
- 操作方法
コード&ボタン式(標準仕様)
ボタン式
- 製作可能面積
最大面積 12㎡
- ボトム仕様
コードあり(標準仕様)
コードなし
- 共通生地
P.6 参照 RS

タテ型ブラインド

TV型

製作可能面積は、12㎡迄になります。

TO型の価格は、下記価格の25%アップになります。(100円未満は、四捨五入してください。)

単位:円(税別)

高さ(cm)	巾(cm)								
	30~120	~160	~200	~240	~280	~320	~360	~400	
A	50~100	31,200	34,500	39,300	49,000	53,200	60,800	66,800	70,500
	~140	33,000	37,000	42,200	52,700	57,100	65,400	72,000	76,300
	~180	35,400	39,400	45,300	56,200	61,300	69,900	77,200	82,200
	~220	37,900	42,500	48,500	60,400	65,700	75,400	83,100	88,600
	~260	40,200	46,000	51,500	64,300	70,900	80,200	88,600	94,900
~300	42,800	48,700	55,100	68,400	74,900	85,600	94,400	101,200	

単位:円(税別)

高さ(cm)	巾(cm)								
	30~120	~160	~200	~240	~280	~320	~360	~400	
B	50~100	42,800	49,000	60,500	67,600	74,100	81,500	94,800	100,900
	~140	46,000	52,700	66,700	74,100	80,900	88,700	104,500	110,900
	~180	49,200	56,400	72,900	80,500	87,600	95,900	114,200	120,900
	~220	52,500	60,100	79,000	87,000	94,400	103,100	123,900	130,900
	~260	55,700	63,700	85,200	93,500	101,100	110,300	133,600	140,900
~300	58,900	67,400	91,400	99,900	107,900	117,500	143,300	150,800	

単位:円(税別)

高さ(cm)	巾(cm)								
	30~120	~160	~200	~240	~280	~320	~360	~400	
C	50~100	44,000	50,200	63,000	70,000	76,500	83,900	98,400	104,500
	~140	47,600	54,300	70,000	77,300	84,100	91,900	109,400	115,800
	~180	51,300	58,400	77,000	84,700	91,700	100,000	120,400	127,100
	~220	55,000	62,500	84,000	92,000	99,300	108,000	131,400	138,300
	~260	58,600	66,600	91,500	99,300	106,900	116,100	142,700	149,600
~300	62,300	70,700	99,000	107,000	114,600	124,100	154,300	161,400	

単位:円(税別)

高さ(cm)	巾(cm)								
	30~120	~160	~200	~240	~280	~320	~360	~400	
D	50~100	46,400	53,800	67,600	75,300	82,500	91,000	98,400	105,200
	~140	51,100	59,400	76,400	84,800	92,500	101,900	109,800	117,200
	~180	55,900	65,000	85,300	94,200	102,500	112,700	121,200	129,200
	~220	60,600	70,500	94,100	103,600	112,500	123,600	132,700	141,200
	~260	65,300	76,100	103,000	113,000	122,500	134,500	144,100	153,200
~300	70,000	81,700	111,900	122,500	132,500	145,300	155,500	165,200	

※VB-553～VB-557はルーバー幅が8cmの為、TO型は対応できません。

単位:円(税別)

高さ(cm)	巾(cm)								
	30~120	~160	~200	~240	~280	~320	~360	~400	
E	50~100	62,600	78,100	86,700	101,500	115,600	132,400	142,900	156,700
	~140	70,100	88,300	98,000	115,100	131,500	151,100	162,700	178,700
	~180	77,500	98,600	109,300	128,600	147,400	169,800	182,400	200,800
	~220	84,900	108,800	120,500	142,200	163,300	188,500	202,200	222,800
	~260	92,300	119,100	131,800	155,800	179,200	207,200	222,000	244,900
~300	99,800	129,300	143,100	169,400	195,100	225,900	241,700	266,900	

※VB-573～VB-575はルーバー形状の特性上、TO型は対応できません。

単位:円(税別)

高さ(cm)	巾(cm)								
	30~120	~160	~200	~240	~280	~320	~360	~400	
F	50~100	63,400	80,100	98,400	105,700	115,900	133,900	151,900	158,200
	~140	71,400	94,300	117,200	124,800	131,800	156,200	180,600	187,200
	~180	81,000	108,500	136,000	143,900	151,300	180,300	209,300	216,300
	~220	90,500	124,000	154,700	163,100	170,800	204,400	238,000	245,300
	~260	100,100	136,800	173,500	182,200	190,300	228,500	266,700	274,400
~300	109,700	151,000	192,300	201,300	209,800	252,600	295,300	303,400	

※巾(W)・高さ(H)は、1cm単位でご指定ください。

価格ランク

- LOW
A
B
C
D
E
F
HIGH

透過度

- 遮光 SD1-3
- プレーン SD4-7
- シースルー TP6-1

メカタイプ

- TV型
TO型

操作方法

- コード&ボタン式(標準仕様)
- ボタン式

製作可能面積

最大面積

ボトム仕様

- コードあり(標準仕様)
- コードなし

共通生地

- ロールスクリーン RS
- すだれ RS

遮光

省エネ

タテ型ブラインド 価格表

VB VERTICAL BLIND タテ型ブラインド

TV型

製作可能面積は、12㎡迄になります。

TO型の価格は、下記価格の25%アップになります。(100円未満は、四捨五入してください。)

単位:円(税別)

高さ(cm)	巾(cm)	30~120	~160	~200	~240	~280	~320	~360	~400
A	50~100	31,200	34,500	39,300	49,000	53,200	60,800	66,800	70,500
	~140	33,000	37,000	42,200	52,700	57,100	65,400	72,000	76,300
	~180	35,400	39,400	45,300	56,200	61,300	69,900	77,200	82,200
	~220	37,900	42,500	48,500	60,400	65,700	75,400	83,100	88,600
	~260	40,200	46,000	51,500	64,300	70,900	80,200	88,600	94,900
~300	42,800	48,700	55,100	68,400	74,900	85,600	94,400	101,200	

単位:円(税別)

高さ(cm)	巾(cm)	30~120	~160	~200	~240	~280	~320	~360	~400
B	50~100	42,800	49,000	60,500	67,600	74,100	81,500	94,800	100,900
	~140	46,000	52,700	66,700	74,100	80,900	88,700	104,500	110,900
	~180	49,200	56,400	72,900	80,500	87,600	95,900	114,200	120,900
	~220	52,500	60,100	79,000	87,000	94,400	103,100	123,900	130,900
	~260	55,700	63,700	85,200	93,500	101,100	110,300	133,600	140,900
~300	58,900	67,400	91,400	99,900	107,900	117,500	143,300	150,800	

単位:円(税別)

高さ(cm)	巾(cm)	30~120	~160	~200	~240	~280	~320	~360	~400
C	50~100	44,000	50,200	63,000	70,000	76,500	83,900	98,400	104,500
	~140	47,600	54,300	70,000	77,300	84,100	91,900	109,400	115,800
	~180	51,300	58,400	77,000	84,700	91,700	100,000	120,400	127,100
	~220	55,000	62,500	84,000	92,000	99,300	108,000	131,400	138,300
	~260	58,600	66,600	91,500	99,300	106,900	116,100	142,700	149,600
~300	62,300	70,700	99,000	107,000	114,600	124,100	154,300	161,400	

単位:円(税別)

高さ(cm)	巾(cm)	30~120	~160	~200	~240	~280	~320	~360	~400
D	50~100	46,400	53,800	67,600	75,300	82,500	91,000	98,400	105,200
	~140	51,100	59,400	76,400	84,800	92,500	101,900	109,800	117,200
	~180	55,900	65,000	85,300	94,200	102,500	112,700	121,200	129,200
	~220	60,600	70,500	94,100	103,600	112,500	123,600	132,700	141,200
	~260	65,300	76,100	103,000	113,000	122,500	134,500	144,100	153,200
~300	70,000	81,700	111,900	122,500	132,500	145,300	155,500	165,200	

※VB-553~VB-557はレール幅が8cmの為、TO型は対応できません。

単位:円(税別)

高さ(cm)	巾(cm)	30~120	~160	~200	~240	~280	~320	~360	~400
E	50~100	62,600	78,100	86,700	101,500	115,600	132,400	142,900	156,700
	~140	70,100	88,300	98,000	115,100	131,500	151,100	162,700	178,700
	~180	77,500	98,600	109,300	128,600	147,400	169,800	182,400	200,800
	~220	84,900	108,800	120,500	142,200	163,300	188,500	202,200	222,800
	~260	92,300	119,100	131,800	155,800	179,200	207,200	222,000	244,900
~300	99,800	129,300	143,100	169,400	195,100	225,900	241,700	266,900	

※VB-573~VB-575はレール形状の特性上、TO型は対応できません。

単位:円(税別)

高さ(cm)	巾(cm)	30~120	~160	~200	~240	~280	~320	~360	~400
F	50~100	63,400	80,100	98,400	105,700	115,900	133,900	151,900	158,200
	~140	71,400	94,300	117,200	124,800	131,800	156,200	180,600	187,200
	~180	81,000	108,500	136,000	143,900	151,300	180,300	209,300	216,300
	~220	90,500	124,000	154,700	163,100	170,800	204,400	238,000	245,300
	~260	100,100	136,800	173,500	182,200	190,300	228,500	266,700	274,400
~300	109,700	151,000	192,300	201,300	209,800	252,600	295,300	303,400	

※巾(W)・高さ(H)は、1cm単位でご指定ください。

価格ランク

LOW

A
B
C
D
E
F

HIGH

透過度

遮光 SD1~3

ブレン SD4~7

シールド TP6~1

メカタイプ

TV型

TO型

操作方法

コード&ボタン式
(標準仕様)

ボタン式

製作可能面積

最大面積

ボトム仕様

コードあり
(標準仕様)

コードなし

共通生地

ロールスクリーン RS

すだれ RS

防炎

遮光

省エネ

タテ型ブラインド



アクティブフリー：VB-553、VB-556、VB-557 (オプション) ボトムコードなし

NEW VB-553～VB-557 タテ型ブラインド VERTICAL BLIND VB

(標準仕様) 組成 ポリエステル100%
 部品カラー ホワイト ブラウン ルーバー幅:8cm



VB-553 SD5 VB-554 SD6 VB-555 SD5 VB-556 SD5 VB-557 SD5

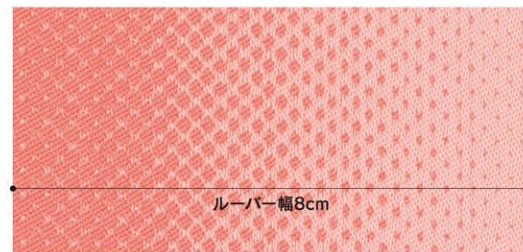

VB-555 (原寸大)



アクティブフリー：VB-553、VB-556、VB-557 (オプション) ボトムコードなし

※アクティブフリーについては、別冊仕様書P.24をご参照ください。

価格ランク
 LOW
 A
 B
 C
 D
 E
 F
 HIGH
 透過度

ブレイン

 SD4~7

メカタイプ
 TV型

操作方法

コード&ボタン式
 (標準仕様)
 ボタン式

製作可能面積

最大面積 12㎡

ボトム仕様
 コードあり
 (標準仕様)
 コードなし

防炎

タテ型ブラインド

タテ型ブラインド 価格表

TV型

製作可能面積は、12㎡迄になります。
 TO型の価格は、下記価格の25%アップになります。(100円未満は、四捨五入してください。)

		単位:円(税別)									
		高さ(cm)	巾(cm)	30~120	~160	~200	~240	~280	~320	~360	~400
A	▽50~100	31,200	34,500	39,300	49,000	53,200	60,800	66,800	70,500		
	~140	33,000	37,000	42,200	52,700	57,100	65,400	72,000	76,300		
	~180	35,400	39,400	45,300	56,200	61,300	69,900	77,200	82,200		
	~220	37,900	42,500	48,500	60,400	65,700	75,400	83,100	88,600		
	~260	40,200	46,000	51,500	64,300	70,900	80,200	88,600	94,900		
	~300	42,800	48,700	55,100	68,400	74,900	85,600	94,400	101,200		

		単位:円(税別)									
		高さ(cm)	巾(cm)	30~120	~160	~200	~240	~280	~320	~360	~400
B	▽50~100	42,800	49,000	60,500	67,600	74,100	81,500	94,800	100,900		
	~140	46,000	52,700	66,700	74,100	80,900	88,700	104,500	110,900		
	~180	49,200	56,400	72,900	80,500	87,600	95,900	114,200	120,900		
	~220	52,500	60,100	79,000	87,000	94,400	103,100	123,900	130,900		
	~260	55,700	63,700	85,200	93,500	101,100	110,300	133,600	140,900		
	~300	58,900	67,400	91,400	99,900	107,900	117,500	143,300	150,800		

		単位:円(税別)									
		高さ(cm)	巾(cm)	30~120	~160	~200	~240	~280	~320	~360	~400
C	▽50~100	44,000	50,200	63,000	70,000	76,500	83,900	98,400	104,500		
	~140	47,600	54,300	70,000	77,300	84,100	91,900	109,400	115,800		
	~180	51,300	58,400	77,000	84,700	91,700	100,000	120,400	127,100		
	~220	55,000	62,500	84,000	92,000	99,300	108,000	131,400	138,300		
	~260	58,600	66,600	91,500	99,300	106,900	116,100	142,700	149,600		
	~300	62,300	70,700	99,000	107,000	114,600	124,100	154,300	161,400		

		単位:円(税別)									
		高さ(cm)	巾(cm)	30~120	~160	~200	~240	~280	~320	~360	~400
D	▽50~100	46,400	53,800	67,600	75,300	82,500	91,000	98,400	105,200		
	~140	51,100	59,400	76,400	84,800	92,500	101,900	109,800	117,200		
	~180	55,900	65,000	85,300	94,200	102,500	112,700	121,200	129,200		
	~220	60,600	70,500	94,100	103,600	112,500	123,600	132,700	141,200		
	~260	65,300	76,100	103,000	113,000	122,500	134,500	144,100	153,200		
	~300	70,000	81,700	111,900	122,500	132,500	145,300	155,500	165,200		

※VB-553～VB-557はルーバー幅が8cmの為、TO型は対応できません。

		単位:円(税別)									
		高さ(cm)	巾(cm)	30~120	~160	~200	~240	~280	~320	~360	~400
E	▽50~100	62,600	78,100	86,700	101,500	115,600	132,400	142,900	156,700		
	~140	70,100	88,300	98,000	115,100	131,500	151,100	162,700	178,700		
	~180	77,500	98,600	109,300	128,600	147,400	169,800	182,400	200,800		
	~220	84,900	108,800	120,500	142,200	163,300	188,500	202,200	222,800		
	~260	92,300	119,100	131,800	155,800	179,200	207,200	222,000	244,900		
	~300	99,800	129,300	143,100	169,400	195,100	225,900	241,700	266,900		

※VB-573～VB-575はルーバー形状の特性上、TO型は対応できません。

		単位:円(税別)									
		高さ(cm)	巾(cm)	30~120	~160	~200	~240	~280	~320	~360	~400
F	▽50~100	63,400	80,100	98,400	105,700	115,900	133,900	151,900	158,200		
	~140	71,400	94,300	117,200	124,800	131,800	156,200	180,600	187,200		

価格ランク
 LOW
 A
 B
 C
 D
 E
 F
 HIGH

透過度

遮光 SD1~3
 ブレイン SD4~7
 シェーダー TP6~1

メカタイプ

TV型
 TO型

操作方法

コード&ボタン式
 (標準仕様)
 ボタン式

製作可能面積

最大面積

ボトム仕様

コードあり
 (標準仕様)
 コードなし

共通生地

ロールスクリーン RS
 すだれ RS

タテ型ブラインド 価格表

VB VERTICAL BLIND タテ型ブラインド VB-559～VB-564 NEW

TV型

製作可能面積は、12㎡になります。

TO型の価格は、下記価格の25%アップになります。(100円未満は、四捨五入してください。)

		単位:円(税別)							
		30~120	~160	~200	~240	~280	~320	~360	~400
A	高さ(cm) 巾(cm)▶	30~120	~160	~200	~240	~280	~320	~360	~400
	▼50~100	31,200	34,500	39,300	49,000	53,200	60,800	66,800	70,500
	~140	33,000	37,000	42,200	52,700	57,100	65,400	72,000	76,300
	~180	35,400	39,400	45,300	56,200	61,300	69,900	77,200	82,200
	~220	37,900	42,500	48,500	60,400	65,700	75,400	83,100	88,600
~260	40,200	46,000	51,500	64,300	70,900	80,200	88,600	94,900	
~300	42,800	48,700	55,100	68,400	74,900	85,600	94,400	101,200	

		単位:円(税別)							
		30~120	~160	~200	~240	~280	~320	~360	~400
B	高さ(cm) 巾(cm)▶	30~120	~160	~200	~240	~280	~320	~360	~400
	▼50~100	42,800	49,000	60,500	67,600	74,100	81,500	94,800	100,900
	~140	46,000	52,700	66,700	74,100	80,900	88,700	104,500	110,900
	~180	49,200	56,400	72,900	80,500	87,600	95,900	114,200	120,900
	~220	52,500	60,100	79,000	87,000	94,400	103,100	123,900	130,900
~260	55,700	63,700	85,200	93,500	101,100	110,300	133,600	140,900	
~300	58,900	67,400	91,400	99,900	107,900	117,500	143,300	150,800	

		単位:円(税別)							
		30~120	~160	~200	~240	~280	~320	~360	~400
C	高さ(cm) 巾(cm)▶	30~120	~160	~200	~240	~280	~320	~360	~400
	▼50~100	44,000	50,200	63,000	70,000	76,500	83,900	98,400	104,500
	~140	47,600	54,300	70,000	77,300	84,100	91,900	109,400	115,800
	~180	51,300	58,400	77,000	84,700	91,700	100,000	120,400	127,100
	~220	55,000	62,500	84,000	92,000	99,300	108,000	131,400	138,300
~260	58,600	66,600	91,500	99,300	106,900	116,100	142,700	149,600	
~300	62,300	70,700	99,000	107,000	114,600	124,100	154,300	161,400	

		単位:円(税別)							
		30~120	~160	~200	~240	~280	~320	~360	~400
D	高さ(cm) 巾(cm)▶	30~120	~160	~200	~240	~280	~320	~360	~400
	▼50~100	46,400	53,800	67,600	75,300	82,500	91,000	98,400	105,200
	~140	51,100	59,400	76,400	84,800	92,500	101,900	109,800	117,200
	~180	55,900	65,000	85,300	94,200	102,500	112,700	121,200	129,200
	~220	60,600	70,500	94,100	103,600	112,500	123,600	132,700	141,200
~260	65,300	76,100	103,000	113,000	122,500	134,500	144,100	153,200	
~300	70,000	81,700	111,900	122,500	132,500	145,300	155,500	165,200	

※VB-553～VB-557はルーバー幅が8cmの為、TO型は対応できません。

		単位:円(税別)							
		30~120	~160	~200	~240	~280	~320	~360	~400
E	高さ(cm) 巾(cm)▶	30~120	~160	~200	~240	~280	~320	~360	~400
	▼50~100	62,600	78,100	86,700	101,500	115,600	132,400	142,900	156,700
	~140	70,100	88,300	98,000	115,100	131,500	151,100	162,700	178,700
	~180	77,500	98,600	109,300	128,600	147,400	169,800	182,400	200,800
	~220	84,900	108,800	120,500	142,200	163,300	188,500	202,200	222,800
~260	92,300	119,100	131,800	155,800	179,200	207,200	222,000	244,900	
~300	99,800	129,300	143,100	169,400	195,100	225,900	241,700	266,900	

※VB-573～VB-575はルーバー形状の特性上、TO型は対応できません。

		単位:円(税別)							
		30~120	~160	~200	~240	~280	~320	~360	~400
F	高さ(cm) 巾(cm)▶	30~120	~160	~200	~240	~280	~320	~360	~400
	▼50~100	63,400	80,100	98,400	105,700	115,900	133,900	151,900	158,200
	~140	71,400	94,300	117,200	124,800	131,800	156,200	180,600	187,200
	~180	81,000	108,500	136,000	143,900	151,300	180,300	209,300	216,300
	~220	90,500	124,000	154,700	163,100	170,800	204,400	238,000	245,300
~260	100,100	136,800	173,500	182,200	190,300	228,500	266,700	274,400	
~300	109,700	151,000	192,300	201,300	209,800	252,600	295,300	303,400	

※巾(W)・高さ(H)は、1cm単位でご指定ください。

価格ランク

LOW

A
B
C
D
E
F

HIGH

透過度

遮光 SD1~3

ブレン SD4~7

シールド TP6~1

メカタイプ

TV型

TO型

操作方法

コード&バトン式
(標準仕様)

バトン式

製作可能面積

最大面積

ボトム仕様

コードあり
(標準仕様)

コードなし

共通生地

ロールスクリーン RS

すだれ RS

防炎

防炎

遮光

省エネ

価格ランク

LOW

A
B
C
D
E
F

HIGH

透過度

ブレン

SD4~7

メカタイプ

TV型

TO型

操作方法

コード&バトン式
(標準仕様)

バトン式

製作可能面積

最大面積 12㎡

ボトム仕様

コードあり
(標準仕様)

コードなし

共通生地

P.7
参照 RS

(標準仕様) 部品カラー ホワイト ブラウン 組成 ポリエステル100% ルーバー幅:10cm F☆☆☆☆

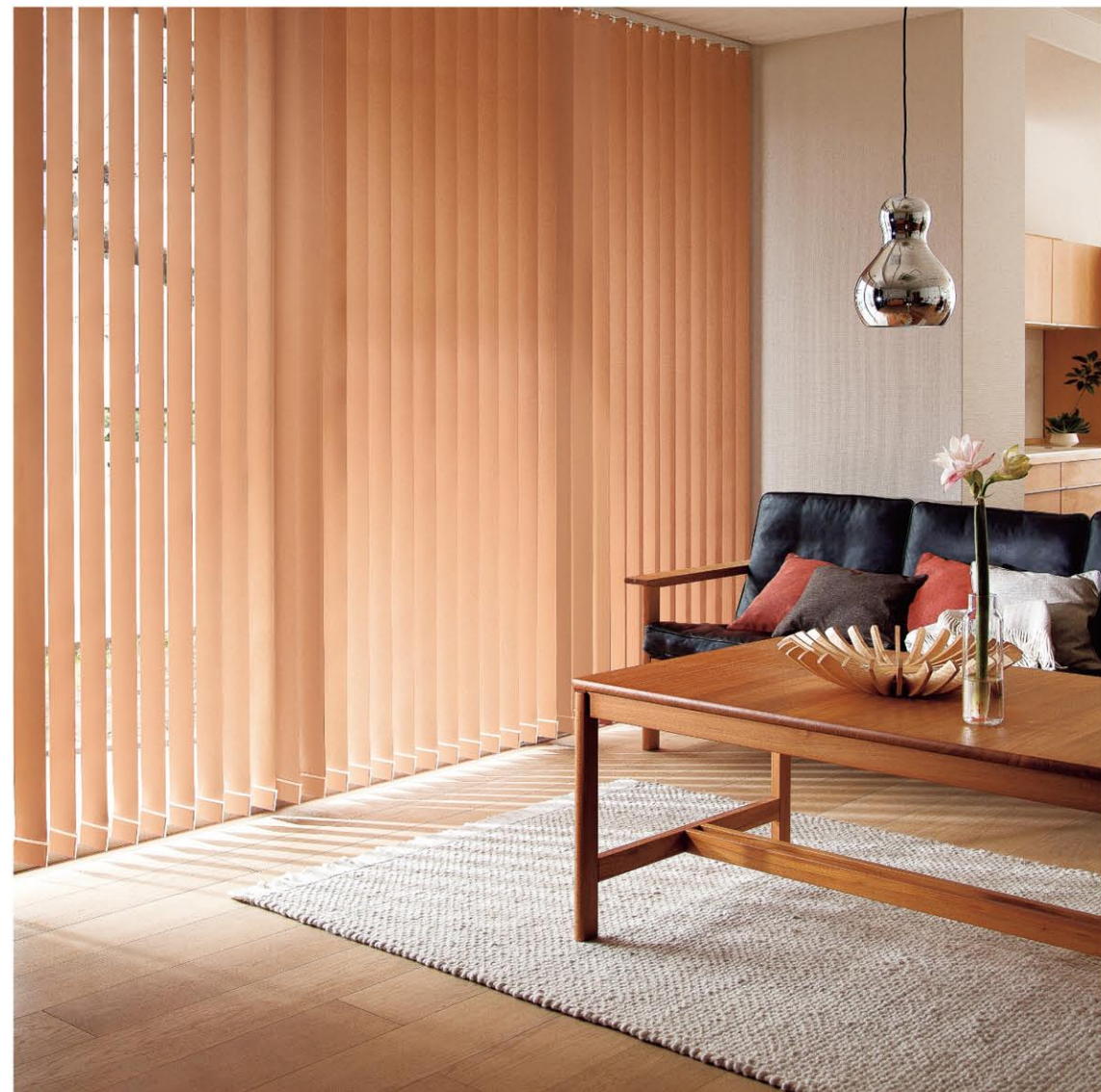
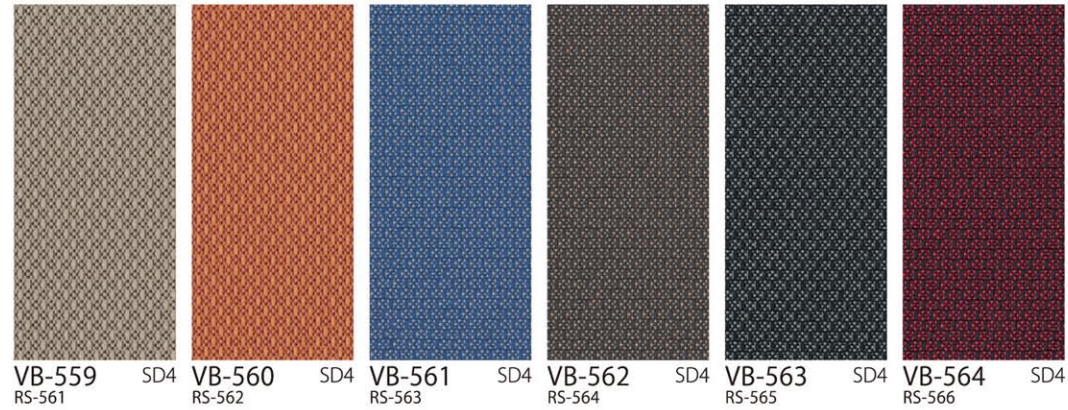

VB-560 (オプション)ボトムコードなし

※RS-561～RS-566は、同柄・同色のロールスクリーンになります。詳細(現品サンプル)はP.7をご参照ください。



VB-571 (オプション)ボトムコードなし

※RS-605～RS-610は、同柄・同色のロールスクリーンになります。詳細(現品サンプル)はP.17をご参照ください。

価格ランク

LOW
A
B
C
D
E
F
HIGH

透過度

プレーン



SD4～7

メカタイプ

TV型
TO型

操作方法

コード&バトン式
(標準仕様)

バトン式

製作可能面積

最大面積 12㎡

ボトム仕様

コードあり
(標準仕様)

コードなし

共通生地

P.17
参照 RS

防炎

タテ型ブラインド

TV型

製作可能面積は、12㎡迄になります。

TO型の価格は、下記価格の25%アップになります。(100円未満は、四捨五入してください。)

単位:円(税別)

高さ(cm)	巾(cm)								
	30~120	~160	~200	~240	~280	~320	~360	~400	
A	50~100	31,200	34,500	39,300	49,000	53,200	60,800	66,800	70,500
	~140	33,000	37,000	42,200	52,700	57,100	65,400	72,000	76,300
	~180	35,400	39,400	45,300	56,200	61,300	69,900	77,200	82,200
	~220	37,900	42,500	48,500	60,400	65,700	75,400	83,100	88,600
	~260	40,200	46,000	51,500	64,300	70,900	80,200	88,600	94,900
~300	42,800	48,700	55,100	68,400	74,900	85,600	94,400	101,200	

単位:円(税別)

高さ(cm)	巾(cm)								
	30~120	~160	~200	~240	~280	~320	~360	~400	
B	50~100	42,800	49,000	60,500	67,600	74,100	81,500	94,800	100,900
	~140	46,000	52,700	66,700	74,100	80,900	88,700	104,500	110,900
	~180	49,200	56,400	72,900	80,500	87,600	95,900	114,200	120,900
	~220	52,500	60,100	79,000	87,000	94,400	103,100	123,900	130,900
	~260	55,700	63,700	85,200	93,500	101,100	110,300	133,600	140,900
~300	58,900	67,400	91,400	99,900	107,900	117,500	143,300	150,800	

単位:円(税別)

高さ(cm)	巾(cm)								
	30~120	~160	~200	~240	~280	~320	~360	~400	
C	50~100	44,000	50,200	63,000	70,000	76,500	83,900	98,400	104,500
	~140	47,600	54,300	70,000	77,300	84,100	91,900	109,400	115,800
	~180	51,300	58,400	77,000	84,700	91,700	100,000	120,400	127,100
	~220	55,000	62,500	84,000	92,000	99,300	108,000	131,400	138,300
	~260	58,600	66,600	91,500	99,300	106,900	116,100	142,700	149,600
~300	62,300	70,700	99,000	107,000	114,600	124,100	154,300	161,400	

単位:円(税別)

高さ(cm)	巾(cm)								
	30~120	~160	~200	~240	~280	~320	~360	~400	
D	50~100	46,400	53,800	67,600	75,300	82,500	91,000	98,400	105,200
	~140	51,100	59,400	76,400	84,800	92,500	101,900	109,800	117,200
	~180	55,900	65,000	85,300	94,200	102,500	112,700	121,200	129,200
	~220	60,600	70,500	94,100	103,600	112,500	123,600	132,700	141,200
	~260	65,300	76,100	103,000	113,000	122,500	134,500	144,100	153,200
~300	70,000	81,700	111,900	122,500	132,500	145,300	155,500	165,200	

※VB-553～VB-557はルーバー幅が8cmの為、TO型は対応できません。

単位:円(税別)

高さ(cm)	巾(cm)								
	30~120	~160	~200	~240	~280	~320	~360	~400	
E	50~100	62,600	78,100	86,700	101,500	115,600	132,400	142,900	156,700
	~140	70,100	88,300	98,000	115,100	131,500	151,100	162,700	178,700
	~180	77,500	98,600	109,300	128,600	147,400	169,800	182,400	200,800
	~220	84,900	108,800	120,500	142,200	163,300	188,500	202,200	222,800
	~260	92,300	119,100	131,800	155,800	179,200	207,200	222,000	244,900
~300	99,800	129,300	143,100	169,400	195,100	225,900	241,700	266,900	

※VB-573～VB-575はルーバー形状の特性上、TO型は対応できません。

単位:円(税別)

高さ(cm)	巾(cm)								
	30~120	~160	~200	~240	~280	~320	~360	~400	
F	50~100	63,400	80,100	98,400	105,700	115,900	133,900	151,900	158,200
	~140	71,400	94,300	117,200	124,800	131,800	156,200	180,600	187,200
	~180	81,000	108,500	136,000	143,900	151,300	180,300	209,300	216,300
	~220	90,500	124,000	154,700	163,100	170,800	204,400	238,000	245,300
	~260	100,100	136,800	173,500	182,200	190,300	228,500	266,700	274,400
~300	109,700	151,000	192,300	201,300	209,800	252,600	295,300	303,400	

※巾(W)・高さ(H)は、1cm単位でご指定ください。

価格ランク

LOW
A
B
C
D
E
F
HIGH

透過度

遮光 SD1-3

プレーン SD4-7

シースルー TP6-1

メカタイプ

TV型
TO型

操作方法

コード&バトン式
(標準仕様)

バトン式

製作可能面積

最大面積

ボトム仕様

コードあり
(標準仕様)

コードなし

共通生地

ロールスクリーン RS

すだれ RS

防炎

遮光

省エネ

タテ型ブラインド 価格表

TV型

製作可能面積は、12㎡迄になります。

TO型の価格は、下記価格の25%アップになります。(100円未満は、四捨五入してください。)

		単位:円(税別)							
		30~120	~160	~200	~240	~280	~320	~360	~400
A	高さ(cm) 巾(cm)▶	30~120	~160	~200	~240	~280	~320	~360	~400
	▼50~100	31,200	34,500	39,300	49,000	53,200	60,800	66,800	70,500
	~140	33,000	37,000	42,200	52,700	57,100	65,400	72,000	76,300
	~180	35,400	39,400	45,300	56,200	61,300	69,900	77,200	82,200
	~220	37,900	42,500	48,500	60,400	65,700	75,400	83,100	88,600
~260	40,200	46,000	51,500	64,300	70,900	80,200	88,600	94,900	
~300	42,800	48,700	55,100	68,400	74,900	85,600	94,400	101,200	

		単位:円(税別)							
		30~120	~160	~200	~240	~280	~320	~360	~400
B	高さ(cm) 巾(cm)▶	30~120	~160	~200	~240	~280	~320	~360	~400
	▼50~100	42,800	49,000	60,500	67,600	74,100	81,500	94,800	100,900
	~140	46,000	52,700	66,700	74,100	80,900	88,700	104,500	110,900
	~180	49,200	56,400	72,900	80,500	87,600	95,900	114,200	120,900
	~220	52,500	60,100	79,000	87,000	94,400	103,100	123,900	130,900
~260	55,700	63,700	85,200	93,500	101,100	110,300	133,600	140,900	
~300	58,900	67,400	91,400	99,900	107,900	117,500	143,300	150,800	

		単位:円(税別)							
		30~120	~160	~200	~240	~280	~320	~360	~400
C	高さ(cm) 巾(cm)▶	30~120	~160	~200	~240	~280	~320	~360	~400
	▼50~100	44,000	50,200	63,000	70,000	76,500	83,900	98,400	104,500
	~140	47,600	54,300	70,000	77,300	84,100	91,900	109,400	115,800
	~180	51,300	58,400	77,000	84,700	91,700	100,000	120,400	127,100
	~220	55,000	62,500	84,000	92,000	99,300	108,000	131,400	138,300
~260	58,600	66,600	91,500	99,300	106,900	116,100	142,700	149,600	
~300	62,300	70,700	99,000	107,000	114,600	124,100	154,300	161,400	

		単位:円(税別)							
		30~120	~160	~200	~240	~280	~320	~360	~400
D	高さ(cm) 巾(cm)▶	30~120	~160	~200	~240	~280	~320	~360	~400
	▼50~100	46,400	53,800	67,600	75,300	82,500	91,000	98,400	105,200
	~140	51,100	59,400	76,400	84,800	92,500	101,900	109,800	117,200
	~180	55,900	65,000	85,300	94,200	102,500	112,700	121,200	129,200
	~220	60,600	70,500	94,100	103,600	112,500	123,600	132,700	141,200
~260	65,300	76,100	103,000	113,000	122,500	134,500	144,100	153,200	
~300	70,000	81,700	111,900	122,500	132,500	145,300	155,500	165,200	

※VB-553~VB-557はルーバー幅が8cmの為、TO型は対応できません。

		単位:円(税別)							
		30~120	~160	~200	~240	~280	~320	~360	~400
E	高さ(cm) 巾(cm)▶	30~120	~160	~200	~240	~280	~320	~360	~400
	▼50~100	62,600	78,100	86,700	101,500	115,600	132,400	142,900	156,700
	~140	70,100	88,300	98,000	115,100	131,500	151,100	162,700	178,700
	~180	77,500	98,600	109,300	128,600	147,400	169,800	182,400	200,800
	~220	84,900	108,800	120,500	142,200	163,300	188,500	202,200	222,800
~260	92,300	119,100	131,800	155,800	179,200	207,200	222,000	244,900	
~300	99,800	129,300	143,100	169,400	195,100	225,900	241,700	266,900	

※VB-573~VB-575はルーバー形状の特性上、TO型は対応できません。

		単位:円(税別)							
		30~120	~160	~200	~240	~280	~320	~360	~400
F	高さ(cm) 巾(cm)▶	30~120	~160	~200	~240	~280	~320	~360	~400
	▼50~100	63,400	80,100	98,400	105,700	115,900	133,900	151,900	158,200
	~140	71,400	94,300	117,200	124,800	131,800	156,200	180,600	187,200
	~180	81,000	108,500	136,000	143,900	151,300	180,300	209,300	216,300
	~220	90,500	124,000	154,700	163,100	170,800	204,400	238,000	245,300
~260	100,100	136,800	173,500	182,200	190,300	228,500	266,700	274,400	
~300	109,700	151,000	192,300	201,300	209,800	252,600	295,300	303,400	

※巾(W)・高さ(H)は、1cm単位でご指定ください。

価格ランク

LOW

A
B
C
D
E
F

HIGH

透過度

遮光 SD1~3

ブレン SD4~7

シルー TP6~1

メカタイプ

TV型

TO型

操作方法

コード&ボタン式
(標準仕様)

ボタン式

製作可能面積

最大面積

ボトム仕様

コードあり
(標準仕様)

コードなし

共通生地

ロール
スクリーン RS

すだれ RS

防炎

遮光

省エネ

タテ型ブラインド

VB VERTICAL BLIND タテ型ブラインド

ウェーブ状にカットされたルーバーの重なりが、印象的な陰影を演出します。



A仕様: VB-575 (オプション)ボトムコードなし



(標準仕様) 組成 ポリエステル 100%
 部品カラー ホワイト ブラウン ルーバー幅: 10cm～16cm

価格ランク
 LOW
 A
 B
 C
 D
 E
 F
 HIGH

透過度

ブレード
 SD4～7

メカタイプ
 TV型

操作方法
 コード&ボタン式 (標準仕様)
 ボタン式

製作可能面積
 最大面積 12㎡

ボトム仕様
 コードあり (標準仕様)
 コードなし

防炎

遮光
 SD1-3
 ブレード
 SD4-7
 シースルー
 TP6-1

メカタイプ
 TV型
 TO型

操作方法
 コード&ボタン式 (標準仕様)
 ボタン式

製作可能面積
 最大面積
 ボトム仕様
 コードあり (標準仕様)
 コードなし

共通生地
 ロールスクリーン RS
 すだれ RS

遮光
 省エネ

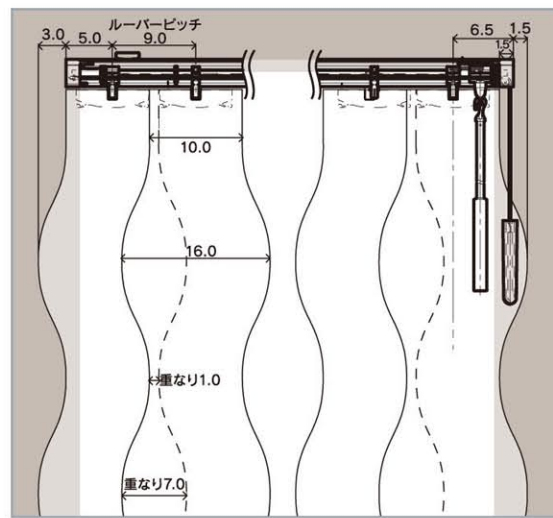
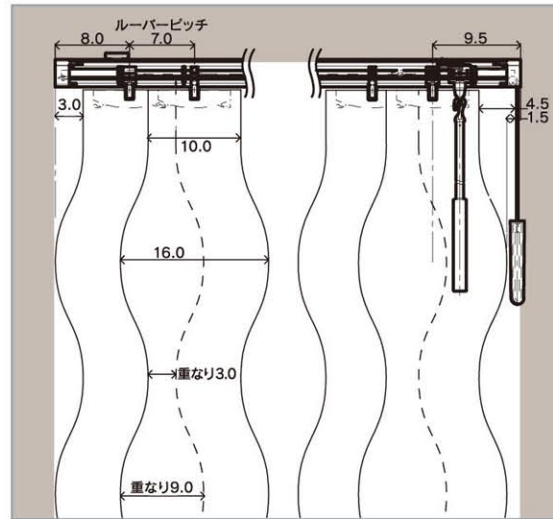

単位: cm
 □ 白色は窓枠内

製作可能面積は、12㎡迄になります。
 TO型の価格は、下記価格の25%アップになります。(100円未満は、四捨五入してください。)

単位:円(税別)

高さ(cm)	巾(cm)								
	30~120	~160	~200	~240	~280	~320	~360	~400	
A	50~100	31,200	34,500	39,300	49,000	53,200	60,800	66,800	70,500
	~140	33,000	37,000	42,200	52,700	57,100	65,400	72,000	76,300
	~180	35,400	39,400	45,300	56,200	61,300	69,900	77,200	82,200
	~220	37,900	42,500	48,500	60,400	65,700	75,400	83,100	88,600
	~260	40,200	46,000	51,500	64,300	70,900	80,200	88,600	94,900
~300	42,800	48,700	55,100	68,400	74,900	85,600	94,400	101,200	
B	50~100	42,800	49,000	60,500	67,600	74,100	81,500	94,800	100,900
	~140	46,000	52,700	66,700	74,100	80,900	88,700	104,500	110,900
	~180	49,200	56,400	72,900	80,500	87,600	95,900	114,200	120,900
	~220	52,500	60,100	79,000	87,000	94,400	103,100	123,900	130,900
	~260	55,700	63,700	85,200	93,500	101,100	110,300	133,600	140,900
~300	58,900	67,400	91,400	99,900	107,900	117,500	143,300	150,800	
C	50~100	44,000	50,200	63,000	70,000	76,500	83,900	98,400	104,500
	~140	47,600	54,300	70,000	77,300	84,100	91,900	109,400	115,800
	~180	51,300	58,400	77,000	84,700	91,700	100,000	120,400	127,100
	~220	55,000	62,500	84,000	92,000	99,300	108,000	131,400	138,300
	~260	58,600	66,600	91,500	99,000	106,900	116,100	142,700	149,600
~300	62,300	70,700	99,000	107,000	114,600	124,100	154,300	161,400	
D	50~100	46,400	53,800	67,600	75,300	82,500	91,000	98,400	105,200
	~140	51,100	59,400	76,400	84,800	92,500	101,900	109,800	117,200
	~180	55,900	65,000	85,300	94,200	102,500	112,700	121,200	129,200
	~220	60,600	70,500	94,100	103,600	112,500	123,600	132,700	141,200
	~260	65,300	76,100	103,000	113,000	122,500	134,500	144,100	153,200
~300	70,000	81,700	111,900	122,500	132,500	145,300	155,500	165,200	
E	50~100	62,600	78,100	86,700	101,500	115,600	132,400	142,900	156,700
	~140	70,100	88,300	98,000	115,100	131,500	151,100	162,700	178,700
	~180	77,500	98,600	109,300	128,600	147,400	169,800	182,400	200,800
	~220	84,900	108,800	120,500	142,200	163,300	188,500	202,200	222,800
	~260	92,300	119,100	131,800	155,800	179,200	207,200	222,000	244,900
~300	99,800	129,300	143,100	169,400	195,100	225,900	241,700	266,900	
F	50~100	63,400	80,100	98,400	105,700	115,900	133,900	151,900	158,200
	~140	71,400	94,300	117,200	124,800	131,800	156,200	180,600	187,200
	~180	81,000	108,500	136,000	143,900	151,300	180,300	209,300	216,300
	~220	90,500	124,000	154,700	163,100	170,800	204,400	238,000	245,300
	~260	100,100	136,800	173,500	182,200	190,300	228,500	266,700	274,400
~300	109,700	151,000	192,300	201,300	209,800	252,600	295,300	303,400	

※巾(W)・高さ(H)は、1cm単位でご指定ください。

タテ型ブラインド 価格表

TV型

製作可能面積は、12㎡になります。

TO型の価格は、下記価格の25%アップになります。(100円未満は、四捨五入してください。)

		単位:円(税別)							
		30~120	~160	~200	~240	~280	~320	~360	~400
A	高さ(cm) 巾(cm)▶	30~120	~160	~200	~240	~280	~320	~360	~400
	▼50~100	31,200	34,500	39,300	49,000	53,200	60,800	66,800	70,500
	~140	33,000	37,000	42,200	52,700	57,100	65,400	72,000	76,300
	~180	35,400	39,400	45,300	56,200	61,300	69,900	77,200	82,200
	~220	37,900	42,500	48,500	60,400	65,700	75,400	83,100	88,600
	~260	40,200	46,000	51,500	64,300	70,900	80,200	88,600	94,900
~300	42,800	48,700	55,100	68,400	74,900	85,600	94,400	101,200	

		単位:円(税別)							
		30~120	~160	~200	~240	~280	~320	~360	~400
B	高さ(cm) 巾(cm)▶	30~120	~160	~200	~240	~280	~320	~360	~400
	▼50~100	42,800	49,000	60,500	67,600	74,100	81,500	94,800	100,900
	~140	46,000	52,700	66,700	74,100	80,900	88,700	104,500	110,900
	~180	49,200	56,400	72,900	80,500	87,600	95,900	114,200	120,900
	~220	52,500	60,100	79,000	87,000	94,400	103,100	123,900	130,900
	~260	55,700	63,700	85,200	93,500	101,100	110,300	133,600	140,900
~300	58,900	67,400	91,400	99,900	107,900	117,500	143,300	150,800	

		単位:円(税別)							
		30~120	~160	~200	~240	~280	~320	~360	~400
C	高さ(cm) 巾(cm)▶	30~120	~160	~200	~240	~280	~320	~360	~400
	▼50~100	44,000	50,200	63,000	70,000	76,500	83,900	98,400	104,500
	~140	47,600	54,300	70,000	77,300	84,100	91,900	109,400	115,800
	~180	51,300	58,400	77,000	84,700	91,700	100,000	120,400	127,100
	~220	55,000	62,500	84,000	92,000	99,300	108,000	131,400	138,300
	~260	58,600	66,600	91,500	99,300	106,900	116,100	142,700	149,600
~300	62,300	70,700	99,000	107,000	114,600	124,100	154,300	161,400	

		単位:円(税別)							
		30~120	~160	~200	~240	~280	~320	~360	~400
D	高さ(cm) 巾(cm)▶	30~120	~160	~200	~240	~280	~320	~360	~400
	▼50~100	46,400	53,800	67,600	75,300	82,500	91,000	98,400	105,200
	~140	51,100	59,400	76,400	84,800	92,500	101,900	109,800	117,200
	~180	55,900	65,000	85,300	94,200	102,500	112,700	121,200	129,200
	~220	60,600	70,500	94,100	103,600	112,500	123,600	132,700	141,200
	~260	65,300	76,100	103,000	113,000	122,500	134,500	144,100	153,200
~300	70,000	81,700	111,900	122,500	132,500	145,300	155,500	165,200	

※VB-553~VB-557はルーバー幅が8cmの為、TO型は対応できません。

		単位:円(税別)							
		30~120	~160	~200	~240	~280	~320	~360	~400
E	高さ(cm) 巾(cm)▶	30~120	~160	~200	~240	~280	~320	~360	~400
	▼50~100	62,600	78,100	86,700	101,500	115,600	132,400	142,900	156,700
	~140	70,100	88,300	98,000	115,100	131,500	151,100	162,700	178,700
	~180	77,500	98,600	109,300	128,600	147,400	169,800	182,400	200,800
	~220	84,900	108,800	120,500	142,200	163,300	188,500	202,200	222,800
	~260	92,300	119,100	131,800	155,800	179,200	207,200	222,000	244,900
~300	99,800	129,300	143,100	169,400	195,100	225,900	241,700	266,900	

※VB-573~VB-575はルーバー形状の特性上、TO型は対応できません。

		単位:円(税別)							
		30~120	~160	~200	~240	~280	~320	~360	~400
F	高さ(cm) 巾(cm)▶	30~120	~160	~200	~240	~280	~320	~360	~400
	▼50~100	63,400	80,100	98,400	105,700	115,900	133,900	151,900	158,200
	~140	71,400	94,300	117,200	124,800	131,800	156,200	180,600	187,200
	~180	81,000	108,500	136,000	143,900	151,300	180,300	209,300	216,300
	~220	90,500	124,000	154,700	163,100	170,800	204,400	238,000	245,300
	~260	100,100	136,800	173,500	182,200	190,300	228,500	266,700	274,400
~300	109,700	151,000	192,300	201,300	209,800	252,600	295,300	303,400	

※巾(W)・高さ(H)は、1cm単位でご指定ください。

価格ランク

LOW

A
B
C
D
E
F

HIGH

透過度

遮光 SD1~3

ブレン SD4~7

シール TP6~1

メカタイプ

TV型

TO型

操作方法

コード&バトン式
(標準仕様)

バトン式

製作可能面積

最大面積

ボトム仕様

コードあり
(標準仕様)

コードなし

共通生地

ロール
スクリーン RS

すだれ RS

防炎

遮光

省エネ

VB

VERTICAL BLIND タテ型ブラインド

VB-576 NEW

VB-577 NEW

VB-578 NEW

和紙を用いたタテ型ブラインドです。

価格ランク

LOW

A
B
C
D
E
F

HIGH

メカタイプ

TV型

TO型

操作方法

コード&バトン式
(標準仕様)

バトン式

製作可能面積

最大面積 12㎡

ボトム仕様

コードあり
(標準仕様)

コードなし

(標準仕様) 部品カラー ホワイト ブラウン 組成 和紙 ルーバー幅:10cm F☆☆☆☆



VB-576



VB-577



VB-578



VB-577 (オプション)ボトムコードなし

※VB-576~VB-578は、天然素材の為、色や風合いに若干の誤差が生じる場合があります。また通常の繊維素材と比べると使用環境により変退色などの不具合が早まる恐れがありますのでお含みください。
※寸法は1cm単位で承りますが、製品の特性上若干の誤差が生じる場合があります。

(標準仕様) 組成 和紙 84%・ポリエステル 16%
 部品カラー ホワイト ブラウン ルーバー幅:10cm

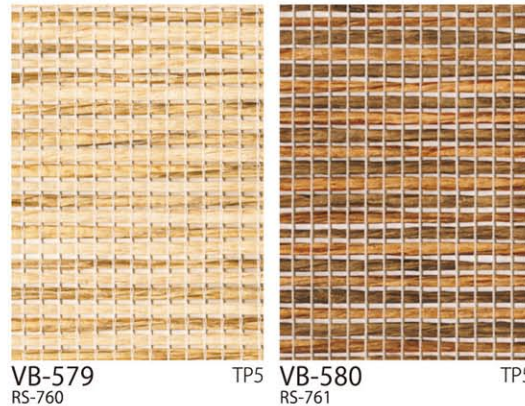

VB-579 RS-760 TP5 VB-580 RS-761 TP5

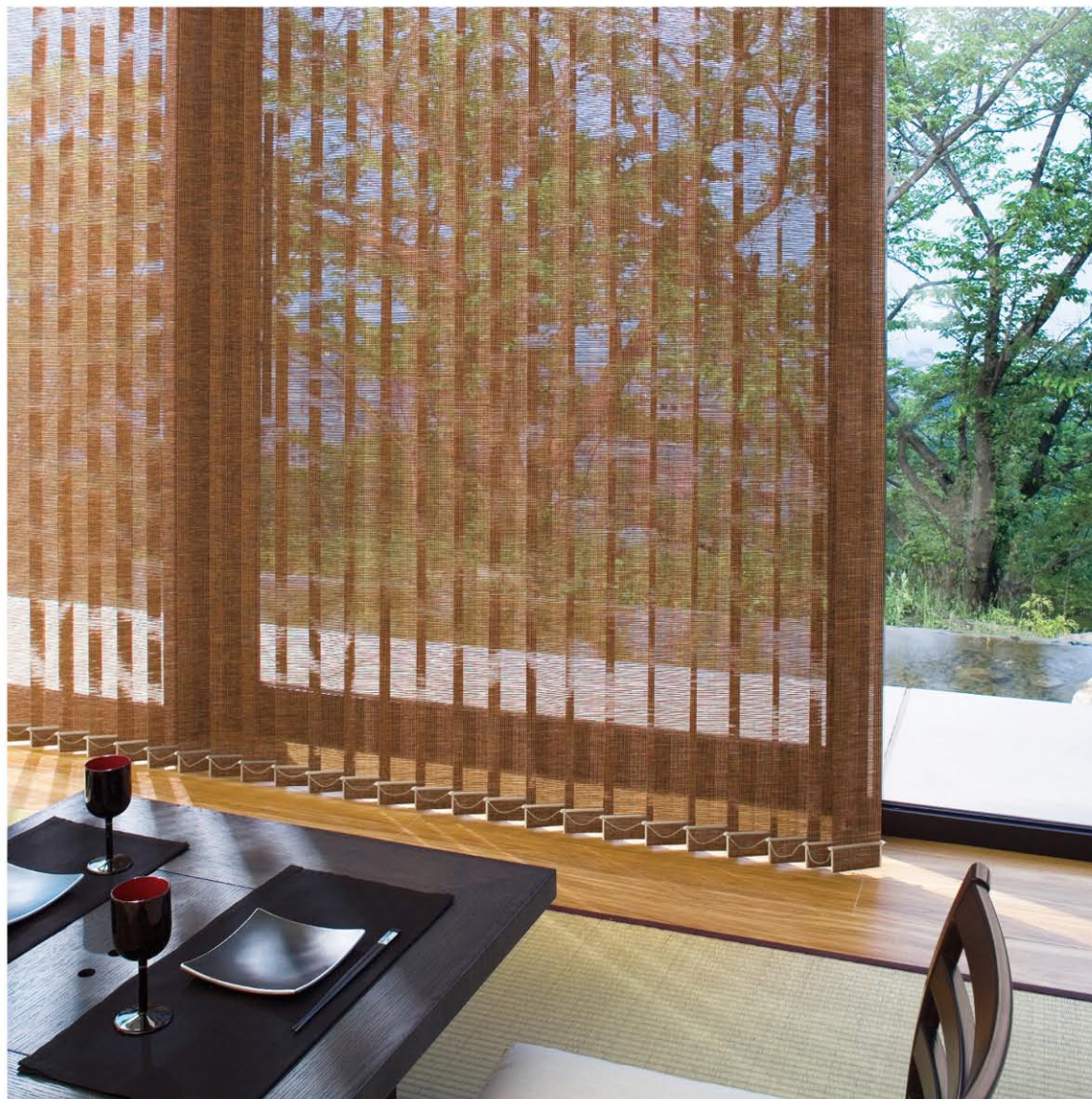

VB-580

※RS-760・RS-761は、同柄・同色のすだれ調スクリーンになります。詳細(現品サンプル)はP.99をご参照ください。
 ※VB-579・VB-580は、天然素材の為、色や風合いに若干の誤差が生じる場合があります。
 ※寸法は1cm単位で承りますが、製品の特性上若干の誤差が生じる場合があります。

価格ランク

LOW
A
B
C
D
E
F

HIGH

透過度

シーズル



メカタイプ

TV型
TO型

操作方法

コード&ボタン式
(標準仕様)

ボタン式

製作可能面積

最大面積 12㎡

ボトム仕様

コードあり
(標準仕様)

コードなし

共通生地

P.99
参照 RS

防炎

タテ型ブラインド

TV型

製作可能面積は、12㎡迄になります。

TO型の価格は、下記価格の25%アップになります。(100円未満は、四捨五入してください。)

		単位:円(税別)									
		高さ(cm)	巾(cm)	30~120	~160	~200	~240	~280	~320	~360	~400
A	▼50~100	31,200	34,500	39,300	49,000	53,200	60,800	66,800	70,500		
	~140	33,000	37,000	42,200	52,700	57,100	65,400	72,000	76,300		
	~180	35,400	39,400	45,300	56,200	61,300	69,900	77,200	82,200		
	~220	37,900	42,500	48,500	60,400	65,700	75,400	83,100	88,600		
	~260	40,200	46,000	51,500	64,300	70,900	80,200	88,600	94,900		
	~300	42,800	48,700	55,100	68,400	74,900	85,600	94,400	101,200		

		単位:円(税別)									
		高さ(cm)	巾(cm)	30~120	~160	~200	~240	~280	~320	~360	~400
B	▼50~100	42,800	49,000	60,500	67,600	74,100	81,500	94,800	100,900		
	~140	46,000	52,700	66,700	74,100	80,900	88,700	104,500	110,900		
	~180	49,200	56,400	72,900	80,500	87,600	95,900	114,200	120,900		
	~220	52,500	60,100	79,000	87,000	94,400	103,100	123,900	130,900		
	~260	55,700	63,700	85,200	93,500	101,100	110,300	133,600	140,900		
	~300	58,900	67,400	91,400	99,900	107,900	117,500	143,300	150,800		

		単位:円(税別)									
		高さ(cm)	巾(cm)	30~120	~160	~200	~240	~280	~320	~360	~400
C	▼50~100	44,000	50,200	63,000	70,000	76,500	83,900	98,400	104,500		
	~140	47,600	54,300	70,000	77,300	84,100	91,900	109,400	115,800		
	~180	51,300	58,400	77,000	84,700	91,700	100,000	120,400	127,100		
	~220	55,000	62,500	84,000	92,000	99,300	108,000	131,400	138,300		
	~260	58,600	66,600	91,500	99,300	106,900	116,100	142,700	149,600		
	~300	62,300	70,700	99,000	107,000	114,600	124,100	154,300	161,400		

		単位:円(税別)									
		高さ(cm)	巾(cm)	30~120	~160	~200	~240	~280	~320	~360	~400
D	▼50~100	46,400	53,800	67,600	75,300	82,500	91,000	98,400	105,200		
	~140	51,100	59,400	76,400	84,800	92,500	101,900	109,800	117,200		
	~180	55,900	65,000	85,300	94,200	102,500	112,700	121,200	129,200		
	~220	60,600	70,500	94,100	103,600	112,500	123,600	132,700	141,200		
	~260	65,300	76,100	103,000	113,000	122,500	134,500	144,100	153,200		
	~300	70,000	81,700	111,900	122,500	132,500	145,300	155,500	165,200		

※VB-553~VB-557はルーバー幅が8cmの為、TO型は対応できません。

		単位:円(税別)									
		高さ(cm)	巾(cm)	30~120	~160	~200	~240	~280	~320	~360	~400
E	▼50~100	62,600	78,100	86,700	101,500	115,600	132,400	142,900	156,700		
	~140	70,100	88,300	98,000	115,100	131,500	151,100	162,700	178,700		
	~180	77,500	98,600	109,300	128,600	147,400	169,800	182,400	200,800		
	~220	84,900	108,800	120,500	142,200	163,300	188,500	202,200	222,800		
	~260	92,300	119,100	131,800	155,800	179,200	207,200	222,000	244,900		
	~300	99,800	129,300	143,100	169,400	195,100	225,900	241,700	266,900		

※VB-573~VB-575はルーバー形状の特性上、TO型は対応できません。

		単位:円(税別)									
		高さ(cm)	巾(cm)	30~120	~160	~200	~240	~280	~320	~360	~400
F	▼50~100	63,400	80,100	98,400	105,700	115,900	133,900	151,900	158,200		
	~140	71,400	94,300	117,200	124,800	131,800	156,200	180,600	187,200		
	~180	81,000	108,500	136,000	143,900	151,300	180,300	209,300	216,300		
	~220	90,500	124,000	154,700	163,100	170,800	204,400	238,000	245,300		
	~260	100,100	136,800	173,500	182,200	190,300	228,500	266,700	274,400		
	~300	109,700	151,000	192,300	201,300	209,800	252,600	295,300	303,400		

※巾(W)・高さ(H)は、1cm単位でご指定ください。

価格ランク

LOW
A
B
C
D
E
F

HIGH

透過度

遮光 SD1~3

ブレン SD4~7

シーズル TP6~1

メカタイプ

TV型
TO型

操作方法

コード&ボタン式
(標準仕様)

ボタン式

製作可能面積

最大面積

ボトム仕様

コードあり
(標準仕様)

コードなし

共通生地

ロール
スクリーン RS

すだれ RS

防炎

遮光

省エネ

タテ型ブラインド 価格表

TV型

製作可能面積は、12㎡になります。

TO型の価格は、下記価格の25%アップになります。(100円未満は、四捨五入してください。)

		単位:円(税別)							
		30~120	~160	~200	~240	~280	~320	~360	~400
A	高さ(cm) 巾(cm)▶	30~120	~160	~200	~240	~280	~320	~360	~400
	▼50~100	31,200	34,500	39,300	49,000	53,200	60,800	66,800	70,500
	~140	33,000	37,000	42,200	52,700	57,100	65,400	72,000	76,300
	~180	35,400	39,400	45,300	56,200	61,300	69,900	77,200	82,200
	~220	37,900	42,500	48,500	60,400	65,700	75,400	83,100	88,600

		単位:円(税別)							
		30~120	~160	~200	~240	~280	~320	~360	~400
B	高さ(cm) 巾(cm)▶	30~120	~160	~200	~240	~280	~320	~360	~400
	▼50~100	42,800	49,000	60,500	67,600	74,100	81,500	94,800	100,900
	~140	46,000	52,700	66,700	74,100	80,900	88,700	104,500	110,900
	~180	49,200	56,400	72,900	80,500	87,600	95,900	114,200	120,900
	~220	52,500	60,100	79,000	87,000	94,400	103,100	123,900	130,900

		単位:円(税別)							
		30~120	~160	~200	~240	~280	~320	~360	~400
C	高さ(cm) 巾(cm)▶	30~120	~160	~200	~240	~280	~320	~360	~400
	▼50~100	44,000	50,200	63,000	70,000	76,500	83,900	98,400	104,500
	~140	47,600	54,300	70,000	77,300	84,100	91,900	109,400	115,800
	~180	51,300	58,400	77,000	84,700	91,700	100,000	120,400	127,100
	~220	55,000	62,500	84,000	92,000	99,300	108,000	131,400	138,300

		単位:円(税別)							
		30~120	~160	~200	~240	~280	~320	~360	~400
D	高さ(cm) 巾(cm)▶	30~120	~160	~200	~240	~280	~320	~360	~400
	▼50~100	46,400	53,800	67,600	75,300	82,500	91,000	98,400	105,200
	~140	51,100	59,400	76,400	84,800	92,500	101,900	109,800	117,200
	~180	55,900	65,000	85,300	94,200	102,500	112,700	121,200	129,200
	~220	60,600	70,500	94,100	103,600	112,500	123,600	132,700	141,200

※VB-553~VB-557はルーバー幅が8cmの為、TO型は対応できません。

		単位:円(税別)							
		30~120	~160	~200	~240	~280	~320	~360	~400
E	高さ(cm) 巾(cm)▶	30~120	~160	~200	~240	~280	~320	~360	~400
	▼50~100	62,600	78,100	86,700	101,500	115,600	132,400	142,900	156,700
	~140	70,100	88,300	98,000	115,100	131,500	151,100	162,700	178,700
	~180	77,500	98,600	109,300	128,600	147,400	169,800	182,400	200,800
	~220	84,900	108,800	120,500	142,200	163,300	188,500	202,200	222,800

※VB-573~VB-575はルーバー形状の特性上、TO型は対応できません。

		単位:円(税別)							
		30~120	~160	~200	~240	~280	~320	~360	~400
F	高さ(cm) 巾(cm)▶	30~120	~160	~200	~240	~280	~320	~360	~400
	▼50~100	63,400	80,100	98,400	105,700	115,900	133,900	151,900	158,200
	~140	71,400	94,300	117,200	124,800	131,800	156,200	180,600	187,200
	~180	81,000	108,500	136,000	143,900	151,300	180,300	209,300	216,300
	~220	90,500	124,000	154,700	163,100	170,800	204,400	238,000	245,300

※巾(W)・高さ(H)は、1cm単位でご指定ください。

価格ランク

LOW
A
B
C
D
E
F
HIGH

透過度

遮光 SD1~3
ブレン SD4~7
シールド TP6~1

メカタイプ

TV型
TO型

操作方法

コード&ボタン式
(標準仕様)

ボタン式

製作可能面積

最大面積

ボトム仕様

コードあり
(標準仕様)

コードなし

共通生地

ロールスクリーン RS

すだれ RS

防炎

遮光

省エネ

価格ランク

LOW
A
B
C
D
E
F
HIGH

透過度

遮光
SD1~3

メカタイプ

TV型
TO型

操作方法

コード&ボタン式
(標準仕様)

ボタン式

製作可能面積

最大面積 12㎡

ボトム仕様

コードあり
(標準仕様)

コードなし

共通生地

P.51
参照 RS

遮光

省エネ

VB VERTICAL BLIND タテ型ブラインド VB-581~VB-584(遮光・省エネ)NEW

遮熱性能と遮光性能を併せ持つ新機能付商品です。

組成 表面 ポリエステル100%
裏面 アクリル樹脂
ルーバー幅:10cm

部品カラー (標準仕様) ホワイト ブラウン

一般品との比較
ルーバーの光学特性

遮熱ルーバー VB-581

一般的なルーバー VB-501

室内に入り込む日射熱の比較

※3mm単板ガラス+ルーバーの遮蔽係数

遮熱商品遮蔽係数 0.16 一般品と比べ省エネ効果 約54%アップ

一般品遮蔽係数 0.35

※記載の数値は実測値であり、保証値ではありません。

VB-581 遮光1級 RS-709

VB-582 遮光1級 RS-710

VB-583 遮光1級 RS-711

VB-584 遮光1級 RS-712

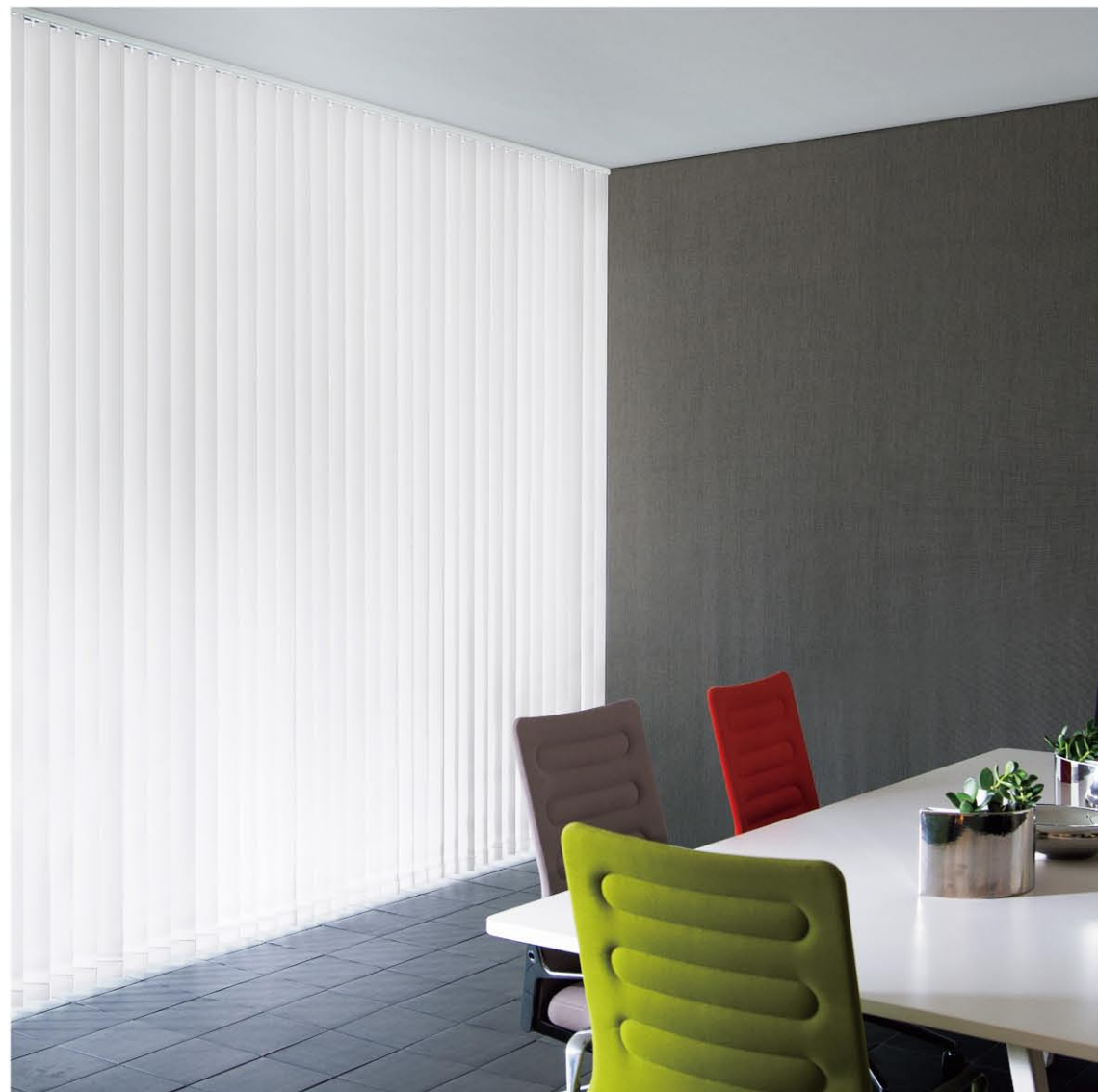

VB-581 (オプション)ボトムコードなし

※RS-709~RS-712は、同柄・同色のロールスクリーンになります。詳細(現品サンプル)はP.51をご参照ください。
※VB-581~VB-584は、裏面コーティング加工の商品です。

(標準仕様) 組成 ポリエステル100%
 部品カラー ホワイト ブラウン ルーバー幅: 10cm

VB-585 遮光3級 RS-705
 VB-586 遮光1級 RS-706
 VB-587 遮光1級 RS-707
 VB-588 遮光1級 RS-708

- 価格ランク
 - LOW
 - A
 - B
 - C
 - D
 - E
 - F
 - HIGH
- 透過度
- 遮光
 - SD1~3
- メカタイプ
 - TV型
 - TO型
- 操作方法
 - コード&ボタン式 (標準仕様)
 - ボタン式
- 製作可能面積
 - 最大面積 12㎡
- ボトム仕様
 - コードあり (標準仕様)
 - コードなし
- 共通生地
 - P.50 参照 RS



VB-586

※RS-705～RS-708は、同柄・同色のロールスクリーンになります。詳細(現品サンプル)はP.50をご参照ください。

TV型

製作可能面積は、12㎡迄になります。
 TO型の価格は、下記価格の25%アップになります。(100円未満は、四捨五入してください。)

単位:円(税別)

高さ(cm)	巾(cm)								
	30~120	~160	~200	~240	~280	~320	~360	~400	
A	50~100	31,200	34,500	39,300	49,000	53,200	60,800	66,800	70,500
	~140	33,000	37,000	42,200	52,700	57,100	65,400	72,000	76,300
	~180	35,400	39,400	45,300	56,200	61,300	69,900	77,200	82,200
	~220	37,900	42,500	48,500	60,400	65,700	75,400	83,100	88,600
	~260	40,200	46,000	51,500	64,300	70,900	80,200	88,600	94,900
~300	42,800	48,700	55,100	68,400	74,900	85,600	94,400	101,200	

単位:円(税別)

高さ(cm)	巾(cm)								
	30~120	~160	~200	~240	~280	~320	~360	~400	
B	50~100	42,800	49,000	60,500	67,600	74,100	81,500	94,800	100,900
	~140	46,000	52,700	66,700	74,100	80,900	88,700	104,500	110,900
	~180	49,200	56,400	72,900	80,500	87,600	95,900	114,200	120,900
	~220	52,500	60,100	79,000	87,000	94,400	103,100	123,900	130,900
	~260	55,700	63,700	85,200	93,500	101,100	110,300	133,600	140,900
~300	58,900	67,400	91,400	99,900	107,900	117,500	143,300	150,800	

単位:円(税別)

高さ(cm)	巾(cm)								
	30~120	~160	~200	~240	~280	~320	~360	~400	
C	50~100	44,000	50,200	63,000	70,000	76,500	83,900	98,400	104,500
	~140	47,600	54,300	70,000	77,300	84,100	91,900	109,400	115,800
	~180	51,300	58,400	77,000	84,700	91,700	100,000	120,400	127,100
	~220	55,000	62,500	84,000	92,000	99,300	108,000	131,400	138,300
	~260	58,600	66,600	91,500	99,300	106,900	116,100	142,700	149,600
~300	62,300	70,700	99,000	107,000	114,600	124,100	154,300	161,400	

単位:円(税別)

高さ(cm)	巾(cm)								
	30~120	~160	~200	~240	~280	~320	~360	~400	
D	50~100	46,400	53,800	67,600	75,300	82,500	91,000	98,400	105,200
	~140	51,100	59,400	76,400	84,800	92,500	101,900	109,800	117,200
	~180	55,900	65,000	85,300	94,200	102,500	112,700	121,200	129,200
	~220	60,600	70,500	94,100	103,600	112,500	123,600	132,700	141,200
	~260	65,300	76,100	103,000	113,000	122,500	134,500	144,100	153,200
~300	70,000	81,700	111,900	122,500	132,500	145,300	155,500	165,200	

※VB-553～VB-557はルーバー幅が8cmの為、TO型は対応できません。

単位:円(税別)

高さ(cm)	巾(cm)								
	30~120	~160	~200	~240	~280	~320	~360	~400	
E	50~100	62,600	78,100	86,700	101,500	115,600	132,400	142,900	156,700
	~140	70,100	88,300	98,000	115,100	131,500	151,100	162,700	178,700
	~180	77,500	98,600	109,300	128,600	147,400	169,800	182,400	200,800
	~220	84,900	108,800	120,500	142,200	163,300	188,500	202,200	222,800
	~260	92,300	119,100	131,800	155,800	179,200	207,200	222,000	244,900
~300	99,800	129,300	143,100	169,400	195,100	225,900	241,700	266,900	

※VB-573～VB-575はルーバー形状の特性上、TO型は対応できません。

単位:円(税別)

高さ(cm)	巾(cm)								
	30~120	~160	~200	~240	~280	~320	~360	~400	
F	50~100	63,400	80,100	98,400	105,700	115,900	133,900	151,900	158,200
	~140	71,400	94,300	117,200	124,800	131,800	156,200	180,600	187,200
	~180	81,000	108,500	136,000	143,900	151,300	180,300	209,300	216,300
	~220	90,500	124,000	154,700	163,100	170,800	204,400	238,000	245,300
	~260	100,100	136,800	173,500	182,200	190,300	228,500	266,700	274,400
~300	109,700	151,000	192,300	201,300	209,800	252,600	295,300	303,400	

※巾(W)・高さ(H)は、1cm単位でご指定ください。

価格ランク

- LOW
- A
- B
- C
- D
- E
- F
- HIGH

透過度

- 遮光 SD1~3
- ブレード SD4~7
- シースルー TP6~1

メカタイプ

- TV型
- TO型

操作方法

- コード&ボタン式 (標準仕様)
- ボタン式

製作可能面積

最大面積

ボトム仕様

- コードあり (標準仕様)
- コードなし

共通生地

- ロールスクリーン RS
- すだれ RS

防火

遮光

省エネ