

シンプルオーダー

Simple Order

ワンプライスカーテン

vol.3

スタイル・お仕立上り価格表



Curtains that enrich your life.

sangetsu

Simple Order

ワンピースカーテン

スタイル・お仕立上り価格表

vol.3





INDEX

価格表

お仕上り価格表の見方	P.2
カーテンお仕上り価格表	P.4
CS ロールスクリーンお仕上り価格表	P.8
パーチカルブラインドお仕上り価格表	P.9

カーテン

仕上りイメージ一覧	P.10
縫製仕様	P.11
スタイルカーテンのご紹介	P.12
お取り扱いについて	P.13
ご注文方法	P.14

シェード

製品の特徴と納め方	P.16
シェード・ロールスクリーンスタイルのご紹介	P.18
メカニクレール仕様	P.22
各種資料・メンテナンス方法	P.30
ご注文方法	P.31

CS ロールスクリーン

製品の特徴と納め方	P.32
メカニクレール仕様	P.34
各種資料	P.36
ご注文方法	P.37

パーチカルブラインド

製品の特徴と納め方	P.38
メカニクレール仕様	P.40
各種資料	P.42
ご注文方法	P.43

商品データ・品番対照表

機能性・物性マーク一覧	P.44
安全対策について	P.45
商品データ・スタイル可否表	P.46
品番対照表	P.50

お仕立上り価格表の見方

ドレープ、レース、プレーンシェード、CSロールスクリーン、パーチカルブラインドなど、それぞれワンプライスだからお見積り簡単！

ドレープお仕立上り価格表

Drape ドレープ **OP3001~OP3092** Drape ドレープ透光 **OP3093~OP3182**
見本帳ページ P.16~P.65 見本帳ページ P.66~P.117

該当カテゴリと生地品番、見本帳掲載ページ

カーテン

ドレープ	丈\巾	~80 (1巾)	~200 (2巾)	~300 (3巾)	~400 (4巾)	~500 (5巾)	~600 (6巾)
LP仕様 シンプルオーダー標準仕様 (形態安定・ライトブリーツ加工) 約1.5倍ヒダ 単位:円/cm(税別)	81~100	13,200	23,600	34,100	44,400	54,800	65,300
	~120	14,700	25,500	38,200	50,000	62,000	73,800
	~140	15,900	28,000	42,100	55,300	68,400	81,500
	~160	17,500	32,200	46,800	61,600	76,100	90,900
	~180	18,900	34,900	50,900	66,900	82,800	99,000
	~200	20,200	36,000	54,800	72,200	89,400	106,800
	~220	21,800	39,200	59,800	78,800	97,800	116,800
	~240	23,000	43,300	63,700	83,900	104,100	124,400
	~260	24,500	46,200	67,900	89,600	111,300	133,000
	~280	26,000	49,000	72,200	95,300	118,400	141,500
~300	27,500	52,000	76,600	101,200	125,800	150,400	

仕上り巾 (単位/cm)

スタイルの名称

お仕立上り価格 (税別)

※ 約1.5倍ヒダのLP仕様につきましては、ブリーツ加工の特性上、カーテンを開いた時に隙間が生じる場合があります。ご注文の際は、巾方向に余裕をもってご依頼ください。カーテンの仕上り巾(W)=レールの長さ×1.07以上を目安にしてください。

仕上り丈 (単位/cm)

ドラム式のお仕立上り価格 (税別)

コード式の価格算出方法は、**ドラム式価格-3,000円**となります。

シェード

ドレープ	メカ仕様	ドラム式						ドラム式のみ	
		コード式: 下記価格表-3,000円(最小仕上り巾18cm)							
	丈\巾	40~60 (1巾)	~90 (2巾)	~140 (3巾)	~190 (4巾)	~240 (5巾)	~290 (6巾)	~340 (7巾)	~390 (8巾)
プレーンシェード ドラム式 単位:円/cm(税別)	81~100	23,200	25,400	27,700	37,800	40,200	42,400	53,800	56,300
	~120	24,300	26,400	28,900	40,000	42,500	44,700	57,200	59,700
	~140	25,800	28,000	30,400	42,700	45,100	47,400	61,200	63,800
	~160	27,400	29,600	32,000	45,400	47,900	50,100	65,500	68,100
	~180	28,500	30,600	33,100	47,800	50,300	52,400	68,800	71,300
	~200	29,700	31,900	34,300	50,300	52,700	55,000	73,000	75,600
	~220	31,100	33,300	35,700	52,700	55,200	57,400	76,600	79,200
	~240	32,600	34,700	37,100	55,500	57,900	60,200	80,600	82,900
	~260	33,500	35,800	38,100	57,400	59,900	62,200	84,100	86,700
	~280	35,200	37,400	39,800	60,600	63,100	65,300	88,200	91,000
~300	36,300	38,500	40,900	62,900	65,300	67,700	91,900	94,700	

ドラム式のみのお仕立上り価格 (税別)

※ ドラム式 巾30~39cm(スリムタイプ)は最大丈200cm。価格は巾40cmと同価格。
※ ツインシェードの価格は上記価格表から算出してください。

プレーンシェード、シャープシェードのスリムタイプの価格は巾40cmと同価格となります。

CS ロールスクリーンお仕立上り価格表

仕上り丈 (単位/mm)

CS Roll Screen CS ロールスクリーン **OPR501~OPR539**
見本帳ページ P.12~P.13

該当カテゴリと生地品番、見本帳掲載ページ

CS ロールスクリーン	丈\巾	200 ~500	505 ~800	805 ~1,200	1,205 ~1,600	1,605 ~2,000
チャイルドセーフティー機能付き CSチェーン式 製作可能寸法 巾丈比 1:8 単位:円/mm(税別)	200~800	11,400	13,400	15,200	17,000	18,500
	810~1,200	12,400	14,900	17,000	18,400	20,300
	1,210~1,600	13,400	16,600	18,800	20,800	22,700
	1,610~2,000	14,400	18,200	20,600	22,700	24,300
	2,010~2,400	15,400	20,200	22,900	25,400	28,100
	2,410~2,800	17,400	22,900	25,800	28,900	31,900

仕上り巾 (単位/mm)

お仕立上り価格 (税別)

巾方向は5mm単位、丈方向は10mm単位でご注文いただけます。書文字の範囲は巾丈比1:8を超えると製作できませんので、ご注意ください。

ご注文時の注意事項となります。

パーチカルブラインドお仕立上り価格表

仕上り丈 (単位/mm)

Vertical Blind パーチカルブラインド **OPV601~OPV639**
見本帳ページ P.12~P.13

該当カテゴリと生地品番、見本帳掲載ページ

パーチカルブラインド	丈\巾	300 ~1,200	1,210 ~1,600	1,610 ~2,000	2,010 ~2,400	2,410 ~2,800	2,810 ~3,200	3,210 ~3,600	3,610 ~4,000
TV型 コード&バトン式 製作可能最大面積 12㎡ 単位:円/mm(税別)	500~1,000	31,400	34,000	36,100	42,300	45,700	52,500	59,700	68,900
	1,010~1,400	34,700	37,000	39,000	50,000	52,500	58,100	65,100	74,600
	1,410~1,800	38,000	40,700	41,900	55,600	58,100	65,900	73,300	80,500
	1,810~2,200	41,100	43,900	45,000	61,800	64,400	72,500	79,900	86,000
	2,210~2,600	44,200	47,100	48,600	68,000	70,800	78,900	85,900	91,400
	2,610~3,000	47,600	50,100	52,600	73,400	76,200	83,700	90,900	96,700

仕上り巾 (単位/mm)

お仕立上り価格 (税別)

巾・丈方向とも10mm単位でご注文いただけます。

ご注文時の注意事項となります。

※LP仕様(形態安定・ライトブリーツ加工)、SS仕様、SS仕様フラット、プレーンシェード、シャープシェード、CS ロールスクリーン、パーチカルブラインドはそれぞれ同一価格となります。その他のスタイルにつきましては、弊社営業窓口までお問い合わせください。

ツインシェードの価格算出方法



前幕プレーン +



後幕プレーンの場合

前幕 OP3001 後幕 OP3183 巾90cm×丈120cm ドラム式

ドレープ	メカ仕様	ドラム式						ドラム式のみ	
		コード式: 下記価格表-3,000円(最小仕上り巾18cm)							
プレーンシェード ドラム式 単位:円/cm(税別)	丈\巾	40~60 (1W)	~90 (2W)	~140 (3W)	~190 (4W)	~240 (5W)	~290 (6W)	~340 (7W)	~390 (8W)
	81~100	23,200	25,400	27,700	37,800	40,200	42,400	53,800	56,300
	~120	24,300	26,400	28,900	40,000	42,500	44,700	57,200	59,700
	~140	25,800	28,000	30,400	42,700	45,100	47,400	61,200	63,800

レース	メカ仕様	ドラム式						ドラム式のみ	
		コード式: 下記価格表-3,000円(最小仕上り巾18cm)							
プレーンシェード ドラム式 単位:円/cm(税別)	丈\巾	40~60 (1W)	~90 (2W)	~140 (3W)	~190 (4W)	~240 (5W)	~290 (6W)	~340 (7W)	~390 (8W)
	81~100	20,300	22,500	24,900	32,200	34,600	36,800	45,400	47,900
	~120	21,200	23,300	25,700	33,700	36,200	38,400	47,900	50,400
	~140	22,200	24,400	26,700	35,500	38,000	40,300	50,500	53,100

ツインシェード ドラム式の算出方法

前幕 OP3001 プレーンシェード・ドラム式の価格 **① 26,400円** + 後幕 OP3183 プレーンシェード・ドラム式の価格 **② 23,300円** - ツインシェードドラム式の価格 **5,000円** = **44,700円(税別)**

※ツインシェードの価格算出は上記同様に前幕と後幕の合計から5,000円引いた価格となります。



前幕シャープ +



後幕プレーンの場合

前幕 OP3001 後幕 OP3183 巾90cm×丈120cm ドラム式

ドレープ	メカ仕様	ドラム式						ドラム式のみ	
		コード式: 下記価格表-3,000円(最小仕上り巾18cm)							
シャープシェード ドラム式 単位:円/cm(税別)	丈\巾	40~60 (1W)	~90 (2W)	~140 (3W)	~190 (4W)	~240 (5W)	~290 (6W)	~340 (7W)	~390 (8W)
	81~100	27,400	30,400	34,100	48,100	51,900	55,500	70,600	74,600
	~120	29,500	32,800	37,200	53,100	57,500	61,600	78,900	83,400
	~140	31,900	35,300	39,900	57,700	62,300	66,800	85,900	90,800

レース	メカ仕様	ドラム式						ドラム式のみ	
		コード式: 下記価格表-3,000円(最小仕上り巾18cm)							
プレーンシェード ドラム式 単位:円/cm(税別)	丈\巾	40~60 (1W)	~90 (2W)	~140 (3W)	~190 (4W)	~240 (5W)	~290 (6W)	~340 (7W)	~390 (8W)
	81~100	20,300	22,500	24,900	32,200	34,600	36,800	45,400	47,900
	~120	21,200	23,300	25,700	33,700	36,200	38,400	47,900	50,400
	~140	22,200	24,400	26,700	35,500	38,000	40,300	50,500	53,100

ツインシェード ドラム式の算出方法

前幕 OP3001 シャープシェード・ドラム式の価格 **① 32,800円** + 後幕 OP3183 プレーンシェード・ドラム式の価格 **② 23,300円** - ツインシェードドラム式の価格 **5,000円** = **51,100円(税別)**

※ツインシェードの価格算出は上記同様に前幕と後幕の合計から5,000円引いた価格となります。

ドレープお仕立上り価格表

Drape ドレープ OP3001~OP3092

Drape ドレープ遮光 OP3093~OP3182

見本帳ページ P.16~P.65

見本帳ページ P.66~P.117

カーテン

ドレープ

LP仕様 シンプルオーダー標準仕様

(形態安定・ライトプリーツ加工)

約1.5倍ヒダ

単位:円/cm(税別)

- ※ タッセル含む。
(共生地タッセルまたはロープタッセルよりお選びいただけます。)
- ※ 片開き最大製作巾は300cm。
- ※ 1巾は片開きのみ。

丈\巾	~80 (1巾)	~200 (2巾)	~300 (3巾)	~400 (4巾)	~500 (5巾)	~600 (6巾)
81~100	13,200	23,600	34,100	44,400	54,800	65,300
~120	14,700	25,500	38,200	50,000	62,000	73,800
~140	15,900	28,000	42,100	55,300	68,400	81,500
~160	17,500	32,200	46,800	61,600	76,100	90,900
~180	18,900	34,900	50,900	66,900	82,800	99,000
~200	20,200	36,000	54,800	72,200	89,400	106,800
~220	21,800	39,200	59,800	78,800	97,800	116,800
~240	23,000	43,300	63,700	83,900	104,100	124,400
~260	24,500	46,200	67,900	89,600	111,300	133,000
~280	26,000	49,000	72,200	95,300	118,400	141,500
~300	27,500	52,000	76,600	101,200	125,800	150,400

※ 約1.5倍ヒダのLP仕様につきましては、プリーツ加工の特性上、カーテンを閉じた時に隙間が生じる場合があります。
ご注文の際は、巾方向に余裕をもってご依頼ください。カーテンの仕上り巾(W)=レールの長さ×1.07以上を目安にしてください。

ドレープ

LP仕様

(形態安定・ライトプリーツ加工)

約2倍ヒダ

単位:円/cm(税別)

- ※ タッセル含む。
(共生地タッセルまたはロープタッセルよりお選びいただけます。)
- ※ 片開き最大製作巾は300cm。

丈\巾	~150 (2巾)	~225 (3巾)	~300 (4巾)	~375 (5巾)	~450 (6巾)	~525 (7巾)	~600 (8巾)
81~100	23,600	34,100	44,400	54,800	65,300	75,700	86,800
~120	25,500	38,200	50,000	62,000	73,800	85,600	98,100
~140	28,000	42,100	55,300	68,400	81,500	94,600	108,400
~160	32,200	46,800	61,600	76,100	90,900	105,600	120,800
~180	34,900	50,900	66,900	82,800	99,000	115,000	131,600
~200	36,000	54,800	72,200	89,400	106,800	124,200	142,100
~220	39,200	59,800	78,800	97,800	116,800	135,800	155,300
~240	43,300	63,700	83,900	104,100	124,400	144,600	165,500
~260	46,200	67,900	89,600	111,300	133,000	154,700	176,900
~280	49,000	72,200	95,300	118,400	141,500	164,600	188,400
~300	52,000	76,600	101,200	125,800	150,400	175,000	200,200

ドレープ

SS仕様

約1.5倍ヒダ

単位:円/cm(税別)

- ※ タッセル含む。
(共生地タッセルまたはロープタッセルよりお選びいただけます。)
- ※ 1巾は片開きのみ。

丈\巾	~80 (1巾)	~200 (2巾)	~300 (3巾)	~400 (4巾)	~500 (5巾)	~600 (6巾)	~700 (7巾)
81~100	12,400	22,100	31,600	41,300	50,800	60,500	70,100
~120	13,800	23,700	35,500	46,400	57,400	68,300	79,300
~140	15,000	26,100	39,200	51,200	63,400	75,500	87,600
~160	16,400	29,900	43,400	57,000	70,500	84,100	97,700
~180	17,700	32,400	47,200	62,000	76,700	91,500	106,300
~200	18,900	33,500	50,800	66,800	82,800	98,800	114,800
~220	20,400	36,400	55,300	73,000	90,500	108,000	125,500
~240	21,500	40,300	59,000	77,600	96,400	115,000	133,800
~260	22,900	42,800	62,900	82,900	102,900	123,000	143,100
~280	24,200	45,500	66,800	88,200	109,600	130,800	152,200
~300	25,600	48,200	71,000	93,600	116,300	139,100	161,800

ドレープ

SS仕様

約2倍ヒダ

単位:円/cm(税別)

- ※ タッセル含む。
(共生地タッセルまたはロープタッセルよりお選びいただけます。)

丈\巾	~150 (2巾)	~225 (3巾)	~300 (4巾)	~375 (5巾)	~450 (6巾)	~525 (7巾)	~600 (8巾)
81~100	22,100	31,600	41,300	50,800	60,500	70,100	80,400
~120	23,700	35,500	46,400	57,400	68,300	79,300	90,800
~140	26,100	39,200	51,200	63,400	75,500	87,600	100,400
~160	29,900	43,400	57,000	70,500	84,100	97,700	111,900
~180	32,400	47,200	62,000	76,700	91,500	106,300	121,800
~200	33,500	50,800	66,800	82,800	98,800	114,800	131,400
~220	36,400	55,300	73,000	90,500	108,000	125,500	143,600
~240	40,300	59,000	77,600	96,400	115,000	133,800	153,100
~260	42,800	62,900	82,900	102,900	123,000	143,100	163,600
~280	45,500	66,800	88,200	109,600	130,800	152,200	174,100
~300	48,200	71,000	93,600	116,300	139,100	161,800	185,100

※ お仕立上り価格表にはタッセル代を含んでいます。(タッセルなしでも同価格です。)

価格表

カーテン

シェード

CS
ロールスクリーン

パーティカル
ブラインド

商品データ
品番対照表

ドレープ	丈\巾	~120 (1巾)	~270 (2巾)	~420 (3巾)	~570 (4巾)	~720 (5巾)	~870 (6巾)	~1020 (7巾)
SS仕様フラット 約1倍 プレーンヒダ 単位:円/cm(税別)	81~100	13,300	24,000	34,700	45,300	55,900	66,600	77,300
	~120	14,700	26,600	38,500	50,400	62,500	74,400	86,400
	~140	15,900	29,000	42,100	55,200	68,300	81,600	94,800
	~160	17,300	31,800	46,500	61,100	75,500	90,200	104,800
	~180	18,600	34,300	50,200	66,000	81,800	97,700	113,500
	~200	19,700	36,700	53,800	70,800	87,800	104,900	122,000
	~220	21,300	39,900	58,400	77,000	95,500	114,100	132,600
	~240	22,400	42,200	61,900	81,600	101,300	121,100	140,900
	~260	23,700	44,700	65,800	86,900	108,000	129,100	150,100
	~280	25,000	47,400	69,800	92,100	114,600	136,900	159,400
	~300	26,400	50,200	73,900	97,600	121,400	145,200	169,000

※ タッセル含む。
(共生地タッセルまたはロープタッセル
よりお選びいただけます。)
※ 生地を伸ばしたフラットなサイズで
ご注文ください。
※ レールに対して1.3倍~1.5倍を
おすすめします。

シェード スタイル掛率品

ドレープ	メカ仕様	ドラム式						ドラム式のみ	
		コード式:下記価格表-3,000円(最小仕上り巾18cm)						~340 (7W)	~390 (8W)
	丈\巾	40~60 (1W)	~90 (2W)	~140 (3W)	~190 (4W)	~240 (5W)	~290 (6W)		
プレーンシェード ドラム式 単位:円/cm(税別)	81~100	23,200	25,400	27,700	37,800	40,200	42,400	53,800	56,300
	~120	24,300	26,400	28,900	40,000	42,500	44,700	57,200	59,700
	~140	25,800	28,000	30,400	42,700	45,100	47,400	61,200	63,800
	~160	27,400	29,600	32,000	45,400	47,900	50,100	65,500	68,100
	~180	28,500	30,600	33,100	47,800	50,300	52,400	68,800	71,300
	~200	29,700	31,900	34,300	50,300	52,700	55,000	73,000	75,600
	~220	31,100	33,300	35,700	52,700	55,200	57,400	76,600	79,200
	~240	32,600	34,700	37,100	55,500	57,900	60,200	80,600	82,900
	~260	33,500	35,800	38,100	57,400	59,900	62,200	84,100	86,700
	~280	35,200	37,400	39,800	60,600	63,100	65,300	88,200	91,000
	~300	36,300	38,500	40,900	62,900	65,300	67,700	91,900	94,700

※ ドラム式 巾30~39cm(スリムタイプ)は最大丈200cm。価格は巾40cmと同価格。
※ ツインシェードの価格は上記価格表から算出してください。

ドレープ	メカ仕様	ドラム式						ドラム式のみ	
		コード式:下記価格表-3,000円(最小仕上り巾18cm)						~340 (7W)	~390 (8W)
	丈\巾	40~60 (1W)	~90 (2W)	~140 (3W)	~190 (4W)	~240 (5W)	~290 (6W)		
シャープシェード ドラム式 単位:円/cm(税別)	81~100	27,400	30,400	34,100	48,100	51,900	55,500	70,600	74,600
	~120	29,500	32,800	37,200	53,100	57,500	61,600	78,900	83,400
	~140	31,900	35,300	39,900	57,700	62,300	66,800	85,900	90,800
	~160	34,100	37,800	42,600	62,200	67,100	71,800	93,300	98,400
	~180	36,200	40,100	45,600	67,300	72,800	78,100	101,300	106,900
	~200	38,100	42,300	48,000	71,600	77,400	83,000	108,700	114,600
	~220	40,100	44,500	50,500	75,800	81,800	87,700	115,100	121,300
	~240	41,400	45,400	50,800	77,300	82,800	88,100	116,500	121,800
	~260	43,000	47,200	52,900	80,900	86,700	92,300	122,900	128,900
	~280	45,400	49,700	55,800	86,000	92,100	97,900	130,100	136,500
	~300	47,200	51,700	58,000	90,000	96,400	102,500	136,700	143,600

※ ドラム式 巾30~39cm(スリムタイプ)は最大丈200cm。価格は巾40cmと同価格。
※ ツインシェードの価格は上記価格表から算出してください。
※ OP3139~OP3142はシャープシェード製作不可のため、上記価格には該当しません。

- 見本帳の施工例写真は全てLP仕様(形態安定・ライトブリーツ加工)での縫製となっております。
- 製作可能スタイルにつきましては、P.46~P.49の「商品データ・スタイル可否表」をご確認ください。
- プレーン・シャープシェードにつきましては、生地の種類により一部製作できないサイズがありますので、あらかじめご了承ください。
- シェードメカの色はホワイトが標準仕様となります。オプションでヘッドレールとドラム式チェーンをブラウンに変更できます。ご注文の際にご指定ください。
- 上記のスタイル以外につきましては、弊社営業窓口までお問い合わせください。

レースお仕立上り価格表

Lace レース OP3183~OP3200

見本帳ページ P.118~P.126

カーテン

価格表

カーテン

シェード

CS
ロールスクリーン

パーティカルブラインド

商品データ・品番対照表

レース
LP仕様 <small>シンプルオーダー標準仕様</small> (形態安定・ライトプリーツ加工) 約1.5倍ヒダ 単位:円/cm(税別)
※ タッセルなし。 ※ 片開き最大製作巾は300cm。 ※ 1巾は片開きのみ。

丈\巾	~80 (1巾)	~200 (2巾)	~300 (3巾)	~400 (4巾)	~500 (5巾)	~600 (6巾)
81~100	6,000	11,400	17,100	22,500	28,100	33,600
~120	6,700	13,200	19,600	25,900	32,200	38,600
~140	7,600	14,700	21,900	29,000	36,200	43,300
~160	8,300	16,100	24,100	31,900	39,800	47,700
~180	9,100	17,800	26,600	35,200	44,000	52,700
~200	9,900	18,700	28,900	38,300	47,700	57,200
~220	10,800	19,800	31,400	41,600	51,900	62,200
~240	11,300	22,300	33,500	44,400	55,300	66,400
~260	12,300	24,100	35,900	47,700	59,500	71,400
~280	13,100	25,700	38,400	51,000	63,700	76,400
~300	13,800	27,200	40,600	54,000	67,400	80,800

※ 約1.5倍ヒダのLP仕様につきましては、プリーツ加工の特性上、カーテンを閉じた時に隙間が生じる場合があります。
ご注文の際は、巾方向に余裕をもってご依頼ください。カーテンの仕上り巾(W)=レールの長さ×1.07以上を目安にしてください。

レース
LP仕様 (形態安定・ライトプリーツ加工) 約2倍ヒダ 単位:円/cm(税別)
※ タッセルなし。 ※ 片開き最大製作巾は300cm。

丈\巾	~150 (2巾)	~225 (3巾)	~300 (4巾)	~375 (5巾)	~450 (6巾)	~525 (7巾)	~600 (8巾)
81~100	11,400	17,100	22,500	28,100	33,600	39,100	44,700
~120	13,200	19,600	25,900	32,200	38,600	45,000	51,300
~140	14,700	21,900	29,000	36,200	43,300	50,400	57,500
~160	16,100	24,100	31,900	39,800	47,700	55,600	63,500
~180	17,800	26,600	35,200	44,000	52,700	61,400	70,100
~200	18,700	28,900	38,300	47,700	57,200	66,700	76,200
~220	19,800	31,400	41,600	51,900	62,200	72,500	82,700
~240	22,300	33,500	44,400	55,300	66,400	77,300	88,400
~260	24,100	35,900	47,700	59,500	71,400	83,200	95,000
~280	25,700	38,400	51,000	63,700	76,400	89,000	101,700
~300	27,200	40,600	54,000	67,400	80,800	94,200	107,600

レース
SS仕様 約1.5倍ヒダ 単位:円/cm(税別)
※ タッセルなし。 ※ 1巾は片開きのみ。

丈\巾	~80 (1巾)	~200 (2巾)	~300 (3巾)	~400 (4巾)	~500 (5巾)	~600 (6巾)	~700 (7巾)
81~100	5,400	10,100	15,000	19,900	24,800	29,600	34,400
~120	6,100	11,500	17,300	22,800	28,500	34,000	39,600
~140	6,700	13,000	19,200	25,500	31,800	38,100	44,400
~160	7,300	14,300	21,300	28,200	35,100	42,100	49,000
~180	8,000	15,700	23,400	31,000	38,700	46,400	54,100
~200	8,800	16,400	25,400	33,700	42,100	50,500	58,800
~220	9,500	17,900	27,600	36,600	45,700	54,800	63,900
~240	10,100	19,700	29,500	39,100	48,700	58,500	68,100
~260	10,800	21,200	31,600	42,000	52,500	62,900	73,300
~280	11,500	22,700	33,900	45,000	56,100	67,200	78,400
~300	12,300	24,100	35,900	47,600	59,400	71,300	83,000

レース
SS仕様 約2倍ヒダ 単位:円/cm(税別)
※ タッセルなし。

丈\巾	~150 (2巾)	~225 (3巾)	~300 (4巾)	~375 (5巾)	~450 (6巾)	~525 (7巾)	~600 (8巾)
81~100	10,100	15,000	19,900	24,800	29,600	34,400	39,400
~120	11,500	17,300	22,800	28,500	34,000	39,600	45,300
~140	13,000	19,200	25,500	31,800	38,100	44,400	50,800
~160	14,300	21,300	28,200	35,100	42,100	49,000	56,000
~180	15,700	23,400	31,000	38,700	46,400	54,100	61,800
~200	16,400	25,400	33,700	42,100	50,500	58,800	67,000
~220	17,900	27,600	36,600	45,700	54,800	63,900	72,900
~240	19,700	29,500	39,100	48,700	58,500	68,100	77,800
~260	21,200	31,600	42,000	52,500	62,900	73,300	83,600
~280	22,700	33,900	45,000	56,100	67,200	78,400	89,500
~300	24,100	35,900	47,600	59,400	71,300	83,000	94,800

レース	丈\巾	~120 (1巾)	~270 (2巾)	~420 (3巾)	~570 (4巾)	~720 (5巾)	~870 (6巾)	~1020 (7巾)
SS仕様フラット 約1倍 プレーンヒダ 単位:円/cm(税別)	81~100	6,000	11,800	17,600	23,300	29,000	34,900	40,600
	~120	6,700	13,200	19,800	26,200	32,800	39,200	45,700
	~140	7,300	14,600	21,800	29,000	36,100	43,300	50,500
	~160	8,100	16,000	23,800	31,600	39,400	47,300	55,100
	~180	8,900	17,400	26,000	34,500	43,100	51,600	60,200
	~200	9,500	18,800	27,900	37,100	46,300	55,600	64,900
	~220	10,200	20,200	30,200	40,100	50,000	60,000	69,900
	~240	10,800	21,400	31,900	42,500	53,100	63,600	74,300
	~260	11,600	22,900	34,100	45,400	56,800	68,100	79,300
	~280	12,300	24,300	36,300	48,400	60,400	72,500	84,500
	~300	13,000	25,600	38,400	51,100	63,700	76,300	89,100

※ タッセルなし。
※ 生地を伸ばしたフラットなサイズで
ご注文ください。
※ レールに対して1.3倍~1.5倍を
おすすめします。

シェード スタイル掛率品

レース	メカ仕様	ドラム式						ドラム式のみ	
		コード式:下記価格表-3,000円(最小仕上り巾18cm)							
丈\巾		40~60 (1W)	~90 (2W)	~140 (3W)	~190 (4W)	~240 (5W)	~290 (6W)	~340 (7W)	~390 (8W)
プレーンシェード ドラム式 単位:円/cm(税別)	81~100	20,300	22,500	24,900	32,200	34,600	36,800	45,400	47,900
	~120	21,200	23,300	25,700	33,700	36,200	38,400	47,900	50,400
	~140	22,200	24,400	26,700	35,500	38,000	40,300	50,500	53,100
	~160	23,400	25,500	27,900	37,500	40,000	42,200	53,600	56,200
	~180	24,000	26,200	28,700	39,000	41,500	43,800	55,800	58,300
	~200	24,900	27,100	29,400	40,700	43,200	45,300	58,600	61,200
	~220	25,900	28,200	30,600	42,500	45,000	47,200	61,400	63,900
	~240	27,000	29,100	31,600	44,500	47,000	49,200	64,200	66,800
	~260	27,800	30,000	32,400	46,100	48,600	50,800	67,000	69,600
	~280	28,800	31,000	33,400	48,000	50,500	52,800	69,600	72,100
	~300	29,700	31,800	34,200	49,600	52,100	54,300	72,300	74,800

※ ドラム式 巾30~39cm(スリムタイプ)は最大丈200cm。価格は巾40cmと同価格。
※ ツインシェードの価格は上記価格表から算出してください。

レース	メカ仕様	ドラム式						ドラム式のみ	
		コード式:下記価格表-3,000円(最小仕上り巾18cm)							
丈\巾		40~60 (1W)	~90 (2W)	~140 (3W)	~190 (4W)	~240 (5W)	~290 (6W)	~340 (7W)	~390 (8W)
シャープシェード ドラム式 単位:円/cm(税別)	81~100	24,400	27,300	31,100	42,200	46,000	49,600	61,900	65,800
	~120	26,200	29,500	33,900	46,500	50,900	55,100	69,200	73,700
	~140	28,100	31,500	36,200	50,200	54,800	59,300	74,800	79,500
	~160	30,000	33,600	38,500	54,000	58,900	63,600	81,000	86,000
	~180	31,600	35,600	41,100	58,400	63,800	69,200	87,900	93,500
	~200	33,200	37,300	43,000	61,700	67,500	73,000	94,000	99,800
	~220	34,800	39,200	45,200	65,200	71,200	77,100	99,300	105,500
	~240	35,700	39,600	45,100	65,900	71,400	76,700	99,500	105,100
	~260	37,100	41,300	47,100	69,300	75,100	80,700	105,500	111,400
	~280	38,900	43,200	49,100	73,000	79,100	84,900	110,900	117,200
	~300	40,300	44,800	51,200	76,300	82,700	88,900	116,700	123,200

※ ドラム式 巾30~39cm(スリムタイプ)は最大丈200cm。価格は巾40cmと同価格。
※ ツインシェードの価格は上記価格表から算出してください。
※ OP3190、OP3192、OP3195、OP3196はシャープシェード製作不可のため、上記価格には該当しません。

- 見本帳の施工例写真は全てLP仕様(形態安定・ライトブリーツ加工)での縫製となっております。
- 製作可能スタイルにつきましては、P.46~P.49の「商品データ・スタイル可否表」をご確認ください。
- プレーン・シャープシェードにつきましては、生地の種類により一部製作できないサイズがありますので、あらかじめご了承ください。
- シェードメカの色はホワイトが標準仕様となります。オプションでヘッドレールとドラム式チェーンをブラウンに変更できます。ご注文の際にご指定ください。
- 上記のスタイル以外につきましては、弊社営業窓口までお問い合わせください。

CS ロールスクリーンお仕立上り価格表

CS Roll Screen CS ロールスクリーン OPR501~OPR539

見本帳ページ P.12~P.13

スタイル掛率品

CS ロールスクリーン	丈\巾	200 ~500	505 ~800	805 ~1,200	1,205 ~1,600	1,605 ~2,000
チャイルドセーフティ機能付き	200~ 800	11,400	13,400	15,200	17,000	18,500
CSチェーン式	810~1,200	12,400	14,900	17,000	18,400	20,300
製作可能寸法 巾丈比 1:8	1,210~1,600	13,400	16,600	18,800	20,800	22,700
単位:円/mm(税別)	1,610~2,000	14,400	18,200	20,600	22,700	24,300
	2,010~2,400	15,400	20,200	22,900	25,400	28,100
	2,410~2,800	17,400	22,900	25,800	28,900	31,900

巾方向は5mm単位、丈方向は10mm単位でご注文いただけます。
青文字の範囲は巾丈比1:8を超えると製作できませんので、ご注意ください。

CS ロールスクリーンのメカのポイント

チャイルドセーフティ機能

CS ロールスクリーンの操作チェーンに一定の荷重が加わると、操作部が本体から外れるから安心、安全。子どもが誤って操作コードに引っ掛かることによる、不慮の事故を未然に防ぐ効果が期待できます。



GOOD
DESIGN
AWARD
2022



KIDS
DESIGN
AWARD
2021

CSロールスクリーン
特徴動画

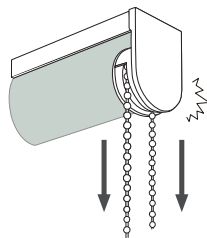

操作チェーンに
一定の荷重が
加わると…

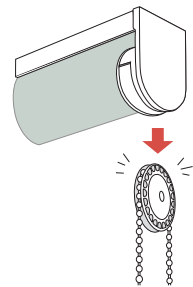

操作部が
本体から
外れます

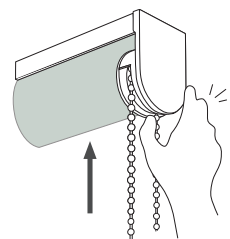

外れた操作部は
簡単に
元に戻せます



バーチカルブラインドお仕立上り価格表

Vertical Blind バーチカルブラインド OPV601~OPV639

見本帳ページ P.12~P.13

スタイル掛率品

バーチカルブラインド	丈\巾	300 ~1,200	1,210 ~1,600	1,610 ~2,000	2,010 ~2,400	2,410 ~2,800	2,810 ~3,200	3,210 ~3,600	3,610 ~4,000
TV型 コード&ボタン式 製作可能最大面積 12㎡ 単位:円/mm(税別)	500~1,000	31,400	34,000	36,100	42,300	45,700	52,500	59,700	68,900
	1,010~1,400	34,700	37,000	39,000	50,000	52,500	58,100	65,100	74,600
	1,410~1,800	38,000	40,700	41,900	55,600	58,100	65,900	73,300	80,500
	1,810~2,200	41,100	43,900	45,000	61,800	64,400	72,500	79,900	86,000
	2,210~2,600	44,200	47,100	48,600	68,000	70,800	78,900	85,900	91,400
	2,610~3,000	47,600	50,100	52,600	73,400	76,200	83,700	90,900	96,700

巾・丈方向とも10mm単位でご注文いただけます。

バーチカルブラインドのポイント

「ちょい開け」操作機能

バーチカルブラインド
操作方法動画



通常のコードでの開閉操作に加え、ボタンによる開閉操作「ちょい開け」ができます。出入りしたいときにさっと開けることができる便利な機能です。

※取付高さが3,000mmを超える場合はできません。



ちょい
開け

ボタン操作で操作側から「ちょい開け」ができます。(操作側と逆向きに開きます。)

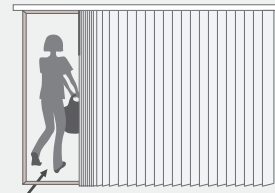
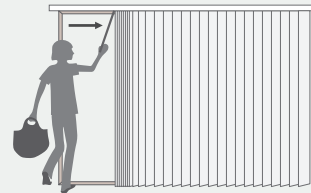

通常の
開閉

通常のコードでの開閉操作(操作側に開きます。)

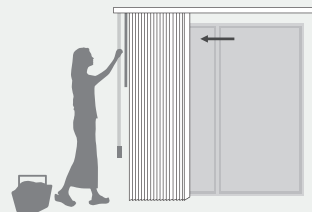

※写真や図・説明は「片開き・左操作左寄せ」の場合になります。

価格表

カーテン

シェード

CS
ロールスクリーン

バーチカルブラインド

商品データ・品番対照表

シンプルオーダー カーテン仕上りイメージ一覧

縫製仕上りイメージ ※写真はLP仕様(ライトプリーツ加工)品になります(フラットカーテンは除く)。

【標準】2つ山ヒダ 倍率:約1.5倍

3つ山ヒダ 倍率:約2倍

フラットカーテン

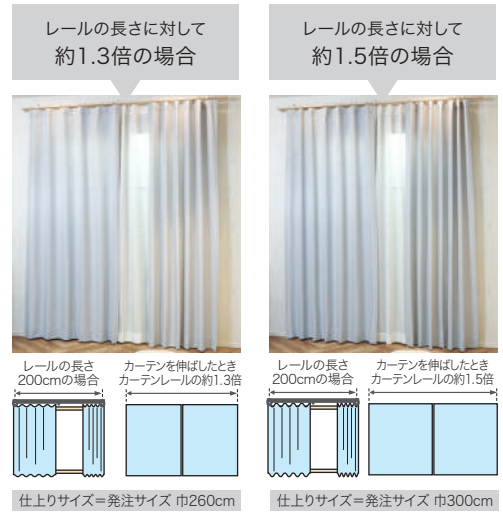
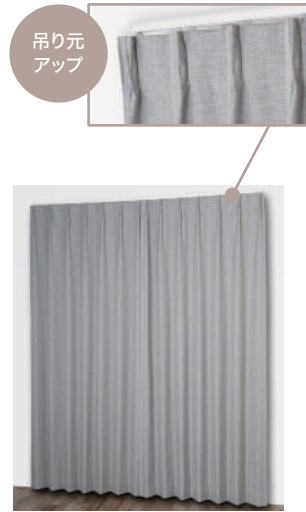

プリーツ比較 ※写真は3つ山ヒダになります。

プリーツに熱加工をすることで美しいプリーツ形状を保つことができます。

【標準】LP仕様 SS仕様
ライトプリーツ加工(形態安定加工) ライトプリーツ未加工



裾仕上りイメージ ※写真はレース生地になります。

【標準】ダブル折返し(三つ折)



サンゲツカーテンのこだわり

ヒダが倒れにくいフックを採用。きれいな吊り元を演出します。

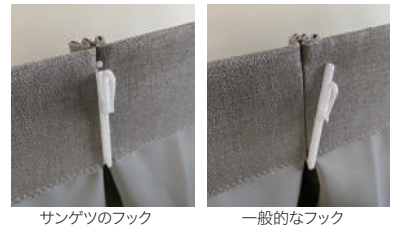

サンゲツのフック

一般的なフック

ナイロンワイヤー入りのタッセルできれいな形状を維持します。

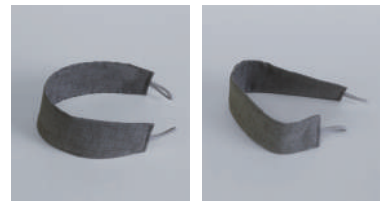

サンゲツのタッセル

一般的なタッセル

ヒダたたみ・専用台紙を採用。納品時のたたみシワを軽減します。



ヒダたたみ・専用台紙

価格表

カーテン

シェード

CS
ロールスクリーン

パーティカル
ブラインド

商品データ・品番
対照表

カーテンの縫製仕様



縫製仕様 (LP仕様・SS仕様共通)

プリーツ

ヒダ倍率 約1.5倍の場合

- 約1.5倍ヒダ
- 標準は2つ山ヒダ
- 標準は1,000mmで7コのヒダ山

ヒダ倍率 約2倍の場合

- 約2倍ヒダ
- 標準は3つ山ヒダ
- 標準は1,000mmで9コのヒダ山

吊り元

フック

- 90mmアジャスターフック

芯地

- 素材…ポリエステルメッシュ芯地
- 縫い付け…インターロック/オーバーロック

芯地下: 本縫い
(芯地・フックの巾は標準90mm巾ですが、丈に合わせて75mmの仕様に変更することができます。)

縫い方

ヒダ倍率 約1.5倍・約2倍 共通

- ドレープ…本縫い
- レース…本縫い
- 巾織ぎ…インターロック

裾

● 100mmのダブル折返し

● 本縫い

● 袋入りコーナーウエイト (ステンレス製) 入り

耳 (両サイド)

約25mm

- 巾25mmのダブル折返し

梱包

- 専用化粧ケース入り
- ヒダたたみ (専用中台紙使用)

※縫製仕様の仕上りイメージは、生地によって異なります。

※ヒダの柄取り縫製をご希望の際は、弊社営業窓口にお問い合わせください。

※縫製品については専用化粧ケースに入れるため、たたみの癖がついてしまうことがあります。必要に応じハンディスチーマーなどでシワを取っていただくことで、仕上がりきれいになります。

LP仕様について

カーテンの裾の広がりを抑えるライトプリーツ加工(形態安定加工)を施した、カーテンの形状を美しく保つ仕様です。

縫製可能寸法

巾: 片開き最大仕上り巾 300cm (両開き最大仕上り巾 600cm)
丈: 50~300cm

約1.5倍ヒダ (2つ山ヒダ) について

約1.5倍ヒダ(2つ山ヒダ)のLP仕様につきましては、プリーツ加工の特性上、カーテンを閉じたときに隙間が生じる場合があります。ご注文の際は、巾方向に余裕をもってご依頼ください。カーテンの仕上り巾(W)=レールの長さ×1.07以上を目安にしてください。

メンテナンスについて

アイロンがけはほとんど必要ありませんが、もしご使用の際はごく低温(110℃以下)にてかけ、一定箇所に長くかけないでください。またドラム式乾燥機の使用は、プリーツを消失させる恐れがありますのでお避けください。ライトプリーツ加工を施しますと見本帳表記の取扱表示の洗濯表示記号が右表のように変わり、適応する取扱表示が製品に添付されます。洗濯機、手洗い可・不可表示については変更ありません。



LP仕様 (形態安定加工・約1.5倍ヒダ) の仕上りイメージ

ライトプリーツ加工前	ライトプリーツ加工後
 または	

スタイルカーテンのご紹介

SAウェーブ

SAウェーブ
イメージ動画



シンプルなスタイルが好きだけどカーテンも取り入れたい。
そんな願いが叶う、新しいスタイルのカーテンです。

SA ウェーブのポイント



上から下に落ちるきれいな
ラインが、大きな窓でも
すっきりと見えます。
スタイリッシュさとやわらかさを
兼ね備えたスタイルで、
間仕切りにもおすすめ。



流れるような均一のウェーブが
ファブリックのやわらかさを楽しみながら
スタイリッシュな窓辺に。



開けたときもすっきり。
カーテンを使用しないときも
シンプルに。



SAウェーブ

● スタイルの詳細や価格、ご注文方法については弊社営業窓口までお問い合わせください。

プレーンクッション

スタイル掛率品

カーテンやお部屋のイメージに合わせて、プレーンタイプのクッションを
製作できます。

仕上りサイズ(cm)	円(税別)/個
45 × 45	12,600
50 × 50	13,700

※上記価格はドレープ生地で縫製した価格です。

羽毛クッション(中材)

軽くへたりの少ないフェザーを使用しています。
羽毛の復元力で上質感のあるクッションになります。



サイズ：45×45、50×50 (cm)
組 成：表生地・綿100%(ダウンブルーフ加工)
 中生地・綿100%(ダウンブルーフ加工)
 詰め物・国産フェザー100%
縫 製：2本針・二重縫製



プレーンクッション

● 上記サイズ以外の製作は、別途お見積りいたします。弊社営業窓口までお問い合わせください。

価格表

カーテン

シェード

CS
ロールスクリーン

パーティカルブラインド

商品データ・品番対照表

カーテンのお取り扱いについて

普段のお手入れ

- カーテンの汚れのほとんどは、空気中のホコリが付着したものです。通常のお掃除の合間に掃除機のブラシ付きアタッチメントなどを利用してやさしく表面のホコリを吸い取ってください。特にヒダ山の部分や、タッセルでまとめた部分はホコリがたまりやすいので念入りに行ってください。
- タバコのヤニやキッチンの煙は、時間が経つほど落ちにくくなります。ドレープカーテンは年に1回、レースは半年に1回程度のお洗濯をおすすめします。





伸び縮み

- 繊維の性質上、特にレーヨンや綿・麻素材を使用したカーテンは伸縮することがあります。カーテンは高温多湿の環境をさらいますので、室内環境を適切な状態に調節することが大切です。

カーテンのニオイ

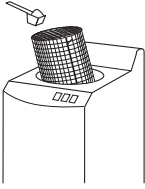
- カーテンの素材の中には麻などのように固有のニオイを発生するものがありますが、人体への影響はありません。気になる場合はこまめに換気をしてください。時間とともに薄れていきます。

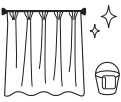
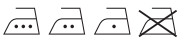
ご家庭でお洗濯する場合の注意点

<p>お洗濯の前に</p> 	<ul style="list-style-type: none"> ●カーテンの裏に縫い付けてある洗濯ラベルで、洗い方を確認してください。(下記の洗濯表示の説明をご参照ください。) ●上部のフックを全てはずして、ホコリを払い、シワにならないように屏風たたみにします。 	
<p>洗い方</p> 	<p> ご家庭の洗濯機で洗う場合</p> <ul style="list-style-type: none"> ●一度に洗うのは1~2枚まで。 ●色移りしますので、ほかのものと一緒に洗わないでください。 ●洗濯ネットに入れると型くずれを軽減できます。 ●水量は「最大」、水流は「弱」に設定し、40°C以下のぬるま湯か水で洗ってください。 ●洗剤は普段お使いになっている洗濯洗剤か、デリケートな衣類用の中性洗剤をご使用ください。 ●すすぎの際、柔軟剤を入れると風合いが良くなります。 	<p> 手洗い・つけ置き洗いする場合</p> <ul style="list-style-type: none"> ●もみ洗いはシワの原因となるため、40°C以下の水かぬるま湯でやさしく押し洗いしてください。 ●その他は洗濯機洗いと同じです。 ●汚れがひどいカーテンには「つけ置き洗い」をおすすめします。水温は30~40°C程度で、30分~1時間程度つけた後、洗濯機か手洗いで洗濯してください。
<p>脱水・干し方</p> 	<ul style="list-style-type: none"> ●脱水時間が長いとシワが取れにくくなりますので、できるだけ短時間(30秒以内)にとどめてください。 ●窓まわりの拭き掃除を済ませておくと、洗ったばかりのカーテンに汚れがつくのを防げます。 ●元々掛けてあったレールに戻して吊り、軽くシワを伸ばすようにして形をととのえ、自然乾燥させてください。 ●屋外に干す場合は日陰で乾かしてください。 ●乾燥機は使用しないでください。 	
<p>アイロン掛け</p> 	<ul style="list-style-type: none"> ●必ず洗濯表示でアイロン掛けが可能かどうか、また適切な温度やあて布の有無を確認してください。 ●アイロン仕上げの温度は、洗濯表示のアイロン仕上げをご確認ください。 	
<p>漂白 </p>	<ul style="list-style-type: none"> ●色落ちや白抜けの原因となるため、塩素系および酸素系漂白剤は使用しないでください。 	

洗濯ラベルについて

- 各商品に添付されている洗濯ラベルをご確認の上、洗濯を行ってください。
- ラベルには品番、組成、洗濯方法が記載されています。お問い合わせの際は、こちらをご参照ください。

表面(例)

sangetsu

(株)サンゲツ 支社 03-3474-1181
<http://www.sangetsu.co.jp>

Sangetsu Curtain Recycle Systems

このカーテンが不要になりましたらお引き取り致します。このタグラベルはそのときの引換証となります。上記に記載しております弊社各支社までご連絡ください。

裏面(例)

商品名 OP3008 シンフルオーダーVOL3

組成 ポリスチレン100% リサイクル 

W-53    















商品名 OP3008 シンフルオーダーVOL3

組成 ポリスチレン100% リサイクル 

- ※洗濯の際はトラブルを防止するため、フックやアクセサリをはずしてください。洗濯後、脱水する場合は軽くかけ、陰干ししてください。乾燥機は使用しないでください。
- ※洗濯機にて洗濯される場合は洗濯ネットのご使用をおすすめします。
- ※天然繊維につきましては、洗剤・乾燥などの洗濯環境によって形態変化が生じる恐れがあります。クリーニング専門店にご相談されることをおすすめします。

洗濯表示の説明

日本産業規格に基づいた各々の表示とその説明です。

洗濯表示の説明	洗濯処理	 液温は、40°Cを限度とし、洗濯機で弱い洗濯ができる。	 液温は、40°Cを限度とし、手洗いができる。
	漂白処理	 液温は、30°Cを限度とし、洗濯機で弱い洗濯ができる。	 家庭での洗濯禁止。
アイロン仕上げ	 底面温度200°Cを限度として、アイロン仕上げができる。	 底面温度110°Cを限度として、アイロン仕上げができる。	
	 底面温度150°Cを限度として、アイロン仕上げができる。	 アイロン仕上げ禁止。	
自然乾燥	 日陰のつり干しがよい。		
ウエットクリーニング	 ウエットクリーニング禁止。		
ドライクリーニング	 パークロロエチレン及び石油系溶剤による弱いドライクリーニングができる。		
	 石油系溶剤による弱いドライクリーニングができる。		
タンブル乾燥	 ドライクリーニング禁止。		
	 タンブル乾燥禁止。		
付記用語	洗濯用ネット使用/あて布使用		

※上表は「JIS L 0001の洗濯表示記号」における、サンゲツカーテン該当分を抜粋したものです。

カーテン (LP仕様・SS仕様) のご注文方法

1 生地品番と縫製仕様をご指定ください。

例:OP3001 LP仕様

- リバーシブル生地の場合は、表面(A面/B面)をご指定下さい。ご指定がない場合は、A面を表として製作いたします。
- 特にご指定がない場合は、標準縫製仕様(ドレープ・レース共LP仕様、1.5倍ヒダ)で縫製いたします。この仕様以外で製作する場合は必ずご指定ください。

2 仕上りサイズをご指定ください。

例:巾214cm 丈179cm カン下寸法

- 採寸した窓サイズをもとに、カーテンの仕上り巾(W)と仕上り丈(H)を計算してcm単位でご指定ください。

カーテンの仕上り巾について

- ・LP仕様(ライトプリーツ)の場合 → カーテン仕上り巾(W) = レールの長さ × 1.07
- ・SS仕様の場合 → カーテン仕上り巾(W) = レールの長さ × 1.05

- 総丈・カン下どちらかの寸法をご指定ください。(見本帳や、お仕上り価格表は全てカン下寸法で表示しています。)

仕上り巾

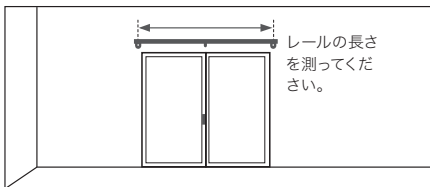

レールの長さを測ってください。

$$(\text{レールの長さ}) \times (1.07) = \text{仕上り巾}$$

カーテンのゆとり

(例) $200\text{cm} \times 1.07 = 214\text{cm}$

サイズの測り方

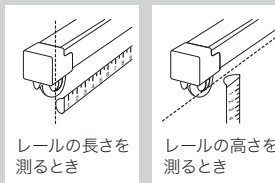

レールの長さを測るとき

レールの高さを測るとき

カーテンレールの採寸は市販の金属メジャーを使い、両端のキャップストップ(レールカバー)の穴を基準に測ってください。

仕上り丈(掃き出し窓の場合)

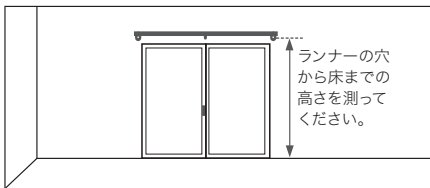

ランナーの穴から床までの高さを測ってください。

$$(\text{床までの高さ}) - (1\text{cm}) = \text{仕上り丈}$$

(例) $180\text{cm} - 1\text{cm} = 179\text{cm}$

※二重吊りの場合、レースはドレープより1cm短くします。

総丈とカン下

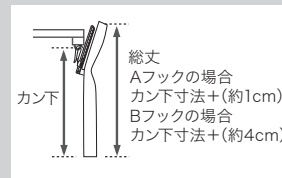

総丈
Aフックの場合
カン下寸法+(約1cm)
Bフックの場合
カン下寸法+(約4cm)

総丈とはカーテン生地全体の長さのことです。
カン下とはランナーの穴からカーテン生地の下までの長さを指しています。

仕上り丈(腰窓の場合)

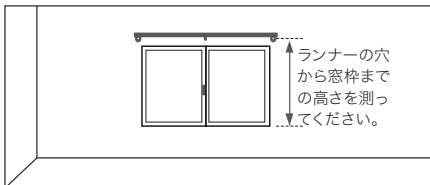

ランナーの穴から窓枠までの高さを測ってください。

$$(\text{窓枠までの高さ}) + (15 \sim 20\text{cm}) = \text{仕上り丈}$$

(例) $100\text{cm} + 15\text{cm} = 115\text{cm}$

※二重吊りの場合、レースはドレープより1cm短くします。

カーテン・シェード
測り方動画



3 フックの種類と開き方をご指定ください。

例:Aフック 両開き

- フックの種類は2種類(Aフック・Bフック)あります。吊り元のレールに合わせてお選びください。
- カーテンの開き方は窓の形に合わせてお選びください。縦長の窓には片開きのカーテンをおすすめします。
- 片開きの場合は寄せ方向をご指示ください。指示がない場合は右寄せにて製作いたします。

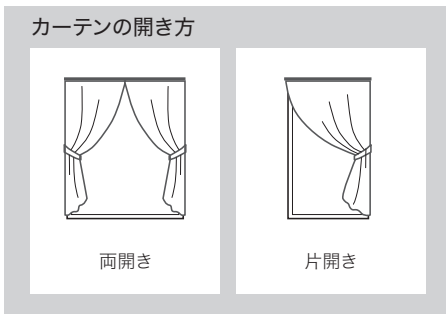
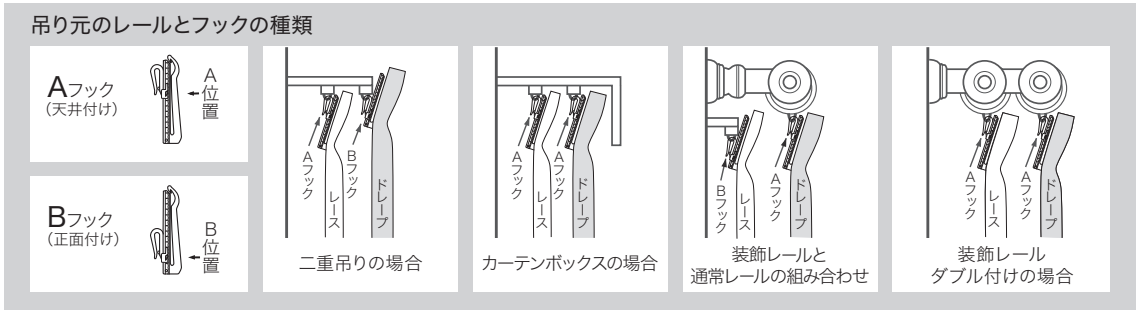

4 窓数とタッセルの本数をご指定ください。

例:1窓 タッセル2本

- タッセルは、カーテンの色や柄・イメージに合わせ、次の2タイプからお選びいただけます。ドレープのカーテン価格表にはタッセル代を含んでいます。(タッセルなしでも同価格です。)
- 特にご指定がない場合、共生地タッセル(舟形)の仕様になります。



警告

タッセル(カーテンの留めひも)が体にまきついたり、引っかかるようなことをしないでください。事故の恐れがあります。小さなお子様のいらっしゃる場合には特にご注意ください。

一般社団法人 日本インテリア協会

ロープタッセルにはセーフティリングが付属しています。

セーフティリング安全対策品
素材:アセタール樹脂
●写真は原寸大ではありません。

使用方法

タッセルにセーフティリングを取り付けてください。

↓

セーフティリングをふさぎ口に引っ掛け、カーテンを束ねてください。

↓

下方向に力が加わるとセーフティリングからタッセルが外れます。

シェードスタイル

種類と特徴

	シングル	ツイン(ツインシェード)
特徴	1枚の生地を取り付けるスタンダードタイプで、さまざまなスタイルや操作方法をお選びいただけます。	1台のメカニックレールの前後にドレープとレース2枚の生地を取り付け、操作することができます。
シェードのイメージ		

操作方法の種類

シェード
操作方法動画

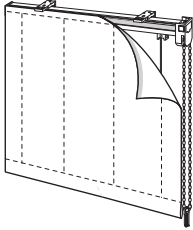
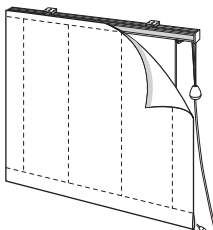

	ドラム式	コード式
特徴	 <p>スタンダードな操作方法でサンゲツの標準仕様。ボールチェーン操作で下ろすときは自動降下する楽々操作。幅広いシーンにおすすめです。ツインは1本のチェーンで前幕・後幕両方が操作できます。</p>	 <p>コードでの昇降操作。コンパクトなメカで小さなサイズにも対応しており、比較的小さな窓におすすめです。ツインは前幕と後幕2本のコードで、操作位置は片側・両側どちらでも可能。</p>

均等ピッチについて



サンゲツの仕様

たたみ上りヒダが均一な仕上りになります。



一般的な仕様

たたみ上り上部のサイズが変動します。

幕体に合わせたパーツカラー

昇降コード・シャープシェードのシェイパーテープは、幕体のカラーに合わせて、6つのカラーから選択し設定しています。シェードスタイルの仕上りを考えたオリジナル仕様です。

昇降コード	シェイパーテープ	昇降コード	シェイパーテープ
○ ホワイト		● グリーン	
● ベージュ		● グレー	
● ローズ		● ダーク	



取付け方法によるイメージ比較

枠外正面付け（壁付け）



《上部》



窓をしっかりと覆うことができますので光漏れが少なくなります。遮光生地を取り付けに おすすめです。

※取り付けの際は、取付け位置に下地があることをご確認ください。

《全開時の納まり》



枠内天井付け



《上部》



窓枠内に納まるので、すっきりした印象になります。

《全開時の納まり》

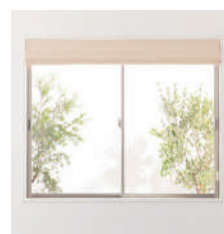

ボックス内天井付け



《上部》



窓全体を大きく覆うので窓を大きく見せることができます。

《全開時の納まり》



高所窓の納め方（操作チェーン・コードの長さ変更）

高所窓など、製品丈より高い位置に取り付ける場合は、チェーン・コードを長くしないと操作ができないことがあります。以下「長さの目安」をご参考に、1cm単位でご指定ください。

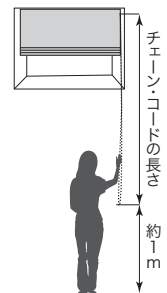

長さの目安：
チェーン・コードの長さ =
取付け高さ - 約1m

- 小さなお子さまがいらっしゃる場合は、お子さまの手の届かない高さに設定してください。
- 見た目として、窓下までチェーンがぶらさがった状態となります。
- ご指定のない場合は、右表の製品丈に基づいた寸法にて製作いたします。

標準設定

■ 操作チェーンの長さ 単位：cm

製品丈 (H)	チェーン長さ
～ 80	65
81～100	75
101～120	90
121～140	110
141～160	130
161～180	140
181～220	160
221～260	180
261～280	200
281～300	220
301～320	240
321～340	260
341～360	280
361～380	300
381～400	320

■ 操作コードの長さ

操作コードの長さは製品丈 (H) と同程度の長さで製作いたします。コード長さの変更は製品丈 (H) 以上の長さからご指定いただけます。

シェードスタイルのご紹介

スタンダードタイプ

プレーンシェード／シャープシェード

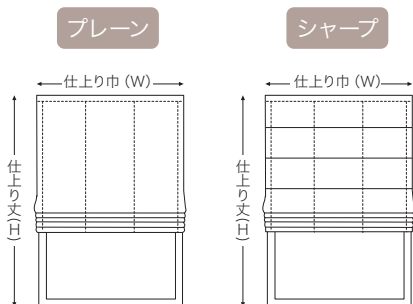

プレーンシェード



シャープシェード

製作可能サイズ

コード式 巾30～290cm 丈50～300cm

ドラム式 巾40～400cm 丈50～400cm

- シャープシェードのシェイパーピッチは仕上り丈によって異なります。
- シャープシェードは生地によって丈の短いものの方が丈の長いものより価格が高くなる場合があります。

スリムタイプ

プレーンシェード／シャープシェード

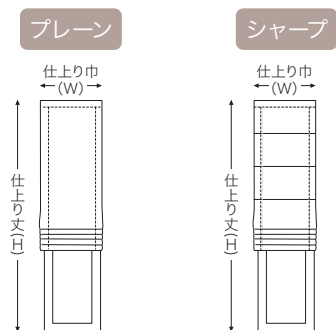

プレーンシェード スリムタイプ

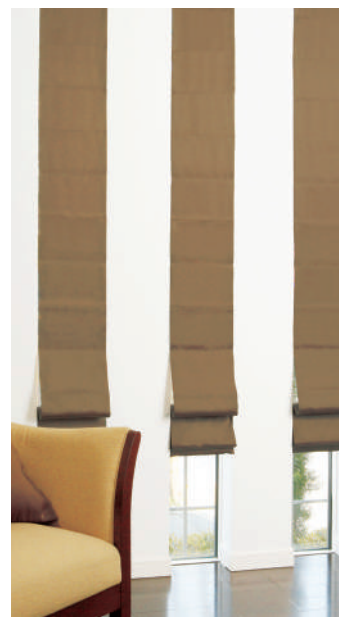

シャープシェード スリムタイプ

製作可能サイズ

コード式 巾18～29cm 丈50～300cm

ドラム式 巾30～39cm 丈50～200cm

- 生地の厚みや硬さによって、たたみ上りの見え方が異なります。
- シャープシェードのシェイパーピッチは仕上り丈によって異なります。
- シャープシェードは生地によって丈の短いものの方が丈の長いものより価格が高くなる場合があります。

ツインシェード(前幕:プレーンシェード)

プレーン+プレーン / プレーン+シャープ

プレーン+プレーン

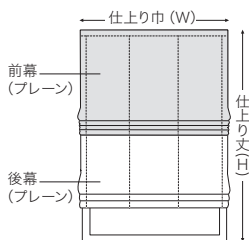

プレーン+シャープ

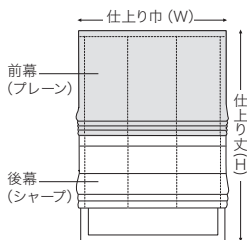

製作可能サイズ

コード式 巾30~290cm 丈50~300cm

ドラム式 巾40~400cm 丈50~400cm

- ツインシェードのドラム式は片側操作となります。
- 後幕は前幕よりサイズが巾・丈ともに1cm小さくなります。
- プレーン+シャープの場合、前幕と後幕のたたみ上り巾は異なる場合があります。
- シャープシェードのシェイパーピッチは仕上り丈によって異なります。
- シャープシェードは生地によって丈の短いものの方が丈の長いものより価格が高くなる場合があります。



ツインシェード (プレーン+プレーン)

ツインシェード(前幕:シャープシェード)

シャープ+シャープ / シャープ+プレーン

シャープ+シャープ

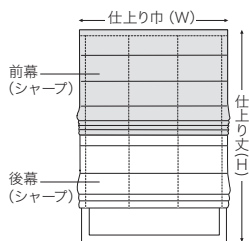

シャープ+プレーン

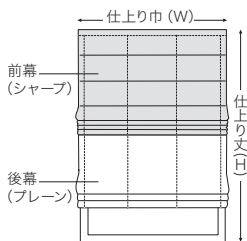

製作可能サイズ

コード式 巾30~290cm 丈50~300cm

ドラム式 巾40~400cm 丈50~400cm

- ツインシェードのドラム式は、片側操作となります。
- 後幕は前幕よりサイズが巾・丈ともに1cm小さくなります。
- シャープ+プレーンの場合、前幕と後幕のたたみ上り巾は異なる場合があります。
- シャープシェードのシェイパーピッチは仕上り丈によって異なります。
- シャープシェードは生地によって丈の短いものの方が丈の長いものより価格が高くなる場合があります。



ツインシェード (シャープ+シャープ)

ロールスクリーンスタイルのご紹介

ブリエフロールスクリーン

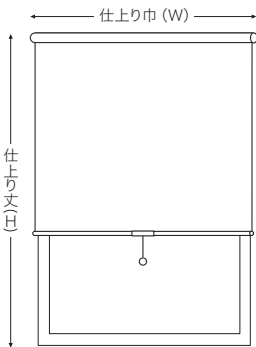

製作可能サイズ

チェーン式 巾30cm～丈10～300cm

プルコード式 巾30cm～丈10～300cm

- 製作可能寸法は巾：丈＝1：3以内となります。
- 最大製作巾＝有効巾－10cm（生地の有効巾により異なります。）
- 生地の厚みにより、最大製作丈：260cmまでとなる場合があります。
- カーテン生地裏面に専用生地を貼り合わせることで生地の透け感や色合いが変わる場合があります。
- 非防炎になります。
- 操作はチェーン式・プルコード式の2種類となり、CSチェーン式での製作はできません。
- メカの詳細およびご注文方法は弊社営業窓口までお問い合わせください。



ブリエフロールスクリーン

スタイル掛率品

ブリエフ加工とは

カーテン生地でロールスクリーンの製作ができるように、生地に施す特殊加工です。カーテン生地の裏面にブリエフ加工専用生地を熱圧着することでハリのあるロールスクリーン用生地になります。

加工前



やわらかいカーテン生地

加工後



専用生地を貼り合わせることで生地にハリを持たせながら、生地表面のやわらかな風合いはそのままに。裏面は白っぽくなります。

ブリエフロールスクリーン価格表

単位：円/cm(税別)

メカ仕様	チェーン式・プルコード式			
	丈\巾	30～80	～120	～140
10～ 80		36,900	43,400	49,700
～100		40,800	48,200	54,800
～120		44,200	52,500	59,300
～140		47,500	56,500	63,400
～160		50,900	60,800	67,900
～180		54,100	64,800	72,300
～200		57,400	68,900	76,900
～220		60,600	73,000	81,500
～240		64,100	77,100	86,100
～260		—	81,200	90,500
～280		—	85,500	95,200
～300		—	89,900	100,000

※生地ごとの製作可否については、P.46～P.49をご確認ください。







※青文字の範囲は巾丈比1：3を超えると製作できません。

※OP3126～OP3132、OP3167～OP3168は最大仕上り丈：260cmまでとなります。

シェードとプリエフロールスクリーンの比較

カーテン生地を使用した昇降タイプの製品にはシェードとプリエフロールスクリーンの2タイプがあります。それぞれに特徴がありますので、お好みに合わせてお選びください。

シェードもロールスクリーンもチェーンやコード操作により上下に昇降するため、頻繁に出入りする掃出窓よりも、出入りの少ない掃出窓や、腰窓・小窓などにおすすめ。
カーテン生地で作成するので、同じ部屋内でカーテンと合わせると統一感のあるコーディネートができます。

	シェード	プリエフロールスクリーン
見た目の比較	<p>生地を下ろしたとき(閉めたとき)</p>  <p>カーテン生地ならではの生地のふんわり感があるスタイルなので、すっきりしながらもやわらかい雰囲気になります。半分開けた状態では裾に溜まりができます。</p>	<p>プリエフロールスクリーン</p>  <p>カーテン生地の風合いは残しつつ、ピンと張ったフラットな仕上げになることから、すっきりとシャープな雰囲気になります。半分開けた状態でも裾に溜まりがないのですっきり。</p>
	<p>生地を上げたとき(開けたとき)</p>  <p>生地をたたみ上げるので上部にたたみ代ができます。メカは生地に隠れるので目立ちません。</p>	<p>プリエフロールスクリーン</p>  <p>生地を巻き上げるので上部の溜まりが少なく、窓が隠れずにすっきりした印象になります。</p>
おすすめの場所	 <p>レースと組み合わせたツインタイプの製作ができるので、屋間はレースがほしい! という場合などにおすすめです。 たたみ上げたときにたたみ代が発生するため、横長の窓など丈が小さい窓にはおすすめできません。</p>	 <p>巻き上げたときにすっきりするので、窓まわりだけでなく、収納の目隠しとしての間仕切りなどにもおすすめです。 左右に隙間ができるので、特に枠内に取り付けると左右から光が入りやすく、遮光性能を高めたいときにはおすすめできません。</p>

※出入りの少ない掃出窓におすすめです。

メカニックレール仕様

シェード・ドラム式

チェーン操作で昇降を行うタイプです。住宅から店舗まで幅広く対応できる製品です。

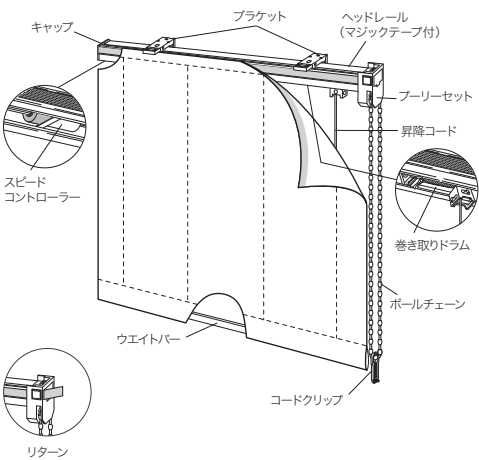

バルーンシェードの場合

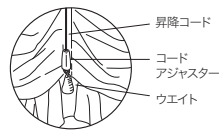

オーストリアンシェードの場合

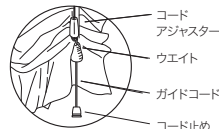

●昇降コードなどの専用部品は生地
の裏面の色に合わせた6色の部品
をご用意しております。詳細はP.16
をご参照ください。

取付け寸法図(mm)

<天井付け>

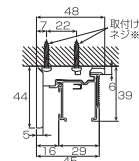

<天井付け専用ブラケット>

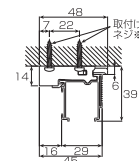

<正面付け>

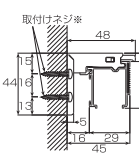

●天井付け・正面付け共通ブラ
ケットとなります。天井付
けでの取り付けにおいて「天井
付け専用ブラケット」をご希
望の場合は注文時にご指示
ください。
※取り付けネジは下地位置の状
況に応じて図のどちらかの
位置に取り付けてください。
※巾が2010mmを超える製品
を正面付けする場合は、ブラ
ケットの上のネジ穴で固定し
てください。

ドラム式製作可能範囲

スタイル名	ブレンシェード	シャープシェード	タックシェード	フロントパーシェード	キャンティンシェード	ファンシェード	ソフトシェード	バルーンシェード	バルーンボックスシェード	バルーンフラットシェード	オーストリアンシェード	オーストリアンチュラルシェード	ツインシェード	備考
製品巾 (cm)※	30~400	40~400	40~400	60~176	50~190	40~400	60~400	40~400	60~400	40~400	40~400	40~400	※丈についての注意点 ブレンシェード、シャープシェードのスリムタイプ (巾30~39cm)の場合は、丈200cmまで、巾40~ 66cmの場合は、丈300cmまでとなります。 ●ブラケットの個数についてはP.30をご参照くだ さい。 ●ツインシェードはブレン・シャープの組み合わせ に限ります。 ●ツインシェードの最大生地重量は前幕・後幕の一 方が5kg以内で合計8kg以内となります。(ウエ イト含む)	
製品丈 (cm)※	50~400	50~400	50~400	102~400	60~400	50~400	50~400	50~400	50~400	50~400	50~400	50~400	50~400	
最大生地重量 (ウエイト含む)	5kg											8kg		
適応窓	ストレート窓	○												
	出窓	×												
ブラケットの種類	2種類													
レールの色	ホワイト・ブラウン													

●設定の目安

$$\text{チェーンの長さ} = \text{取付け高さ} - 1\text{m}$$

<参考>

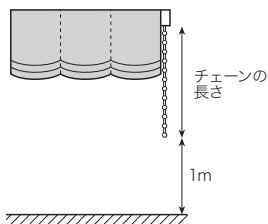

- 高窓に取り付ける場合は、チェーンを長くしないと操作できないことがありますので、長さをご指定ください。詳しくはP.17をご参照ください。
- 小さなお子さまがいらっしゃる場合は、お子さまの手の届かない高さに設定してください。

ボールチェーンの長さ表

(操作チェーン長さ指定可能)

製品丈 (cm)	チェーン長さ (cm)
~ 80	65
81~100	75
101~120	90
121~140	110
141~160	130
161~180	140
181~220	160
221~260	180
261~280	200
281~300	220
301~320	240
321~340	260
341~360	280
361~380	300
381~400	320

オプション メカ: クレアスへの変更

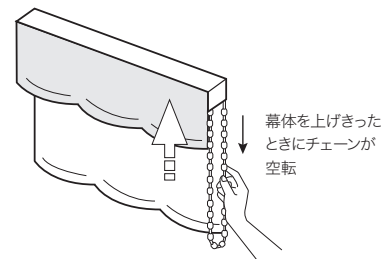

同価格で立川ブラインド工業(株)製のメカ: クレアスに変更可能です。
チェーンに通常操作以上の力がかかったときに、空回りしてギアの破損を防ぐ機能があります。不特定多数の方が使用する場所におすすめです。



自動降下を取り入れた昇降操作

幕体を上げる際は少ない力で操作できます。
また、幕体を下げる際は適度な速度で自動降下するので、楽に操作できます。

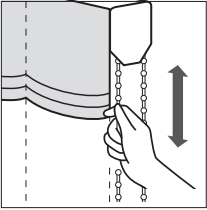

●昇降時の操作は、少ない力で楽に幕体を上げられます。

- 幕体上げる
手前側の操作チェーンを下に引くと、引いた分だけ上に上がります。止めたい位置で手をゆるめると止まります。
- 幕体を下げる
手前側の操作チェーンを2cm程下へ引き、手を離すと適度な速度で自動降下します。途中で止める場合は、再度操作チェーンを握り、2cm程引いて確実にストップがかかっていることを確認してから手を離すようにしてください。



生地への傷み軽減

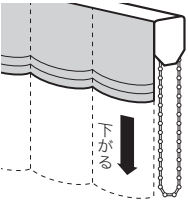

チェーンは静止

- 独自のメカ機構で、シェードを下ろすときにチェーンが同調して回転しません。チェーンの接触による生地への傷みを軽減します。

ワンタッチブラケットにより着脱がかんたん

取付け方法

1. ヘッドレールをブラケットの仮止めフックに引っ掛けてください。
2. 本体を奥に「カチッ」と音がするまで押し込んで固定してください。

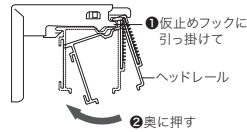

取外し方法

1. ブラケットのレバーを押し、ヘッドレールを手前に引いてください。
2. 本体を仮止めフックから外してください。

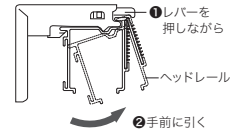

コードクリップで安全面に配慮

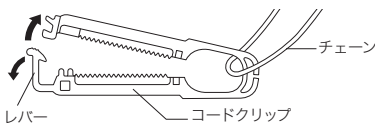

- コードクリップ先端のレバーを広げ、ロックを解除し、コードクリップ本体を開いて、製品のボールチェーンをコードクリップに通してください。ボールチェーンが長い場合は折り返して長さを調節してください。ボールチェーンを挟んだら、コードクリップを閉じて、ロックをかけてください。
- ボールチェーンは一列になるように挟んでください。重なった状態で挟むとズレ落ちる場合があります。
- ボールチェーンを体に巻きつけたり、引っ掛けるようなことはしないでください。
- 同梱されているコードクリップは必ず装着してご使用ください。

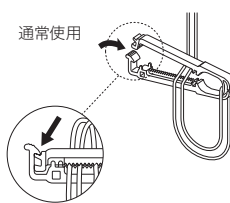

通常使用

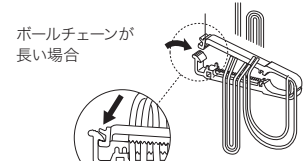

ボールチェーンが長い場合

束ねるチェーンの量や太さに合わせて、ロックが2ヶ所できます。



警告

特に小さなお子さまがいらっしゃる場合は、お子さまの手の届かない高さまで束ねて留めてください。

メカニックレール仕様

ツインシェード・ドラム式

1本のチェーン(ワンチェーン)で前幕と後幕の操作を可能にしたツインシェードのドラム式メカです。

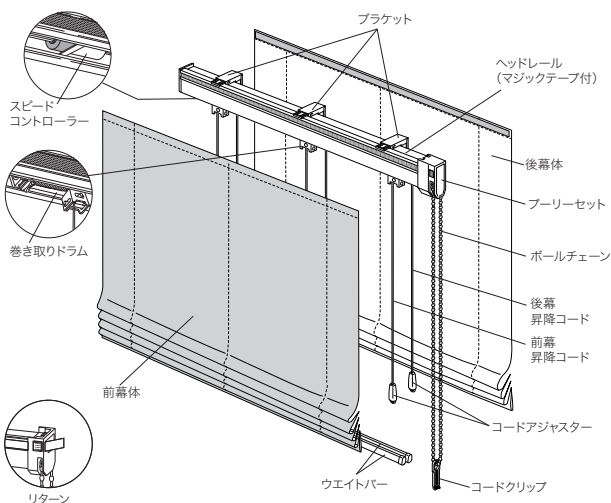

製作可能サイズ

仕上り巾 40~400cm

仕上り丈 50~400cm

●価格算出方法

ドラム式前幕価格 + ドラム式後幕価格 - 5,000円

●設定の目安

チェーンの長さ = 取付け高さ - 1m

<参考>

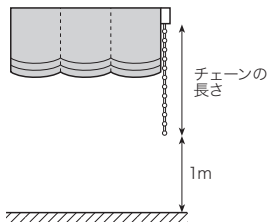

- 高窓に取り付ける場合は、チェーンを長くしないと操作できないことがありますので、長さをご指定ください。詳しくはP.17をご参照ください。
- 小さなお子さまがいらっしゃる場合は、お子さまの手の届かない高さに設定してください。

ボールチェーンの長さ表

(操作チェーン長さ指定可能)

製品丈 (cm)	チェーン長さ (cm)
~ 80	65
81~100	75
101~120	90
121~140	110
141~160	130
161~180	140
181~220	160
221~260	180
261~280	200
281~300	220
301~320	240
321~340	260
341~360	280
361~380	300
381~400	320

取付け寸法図 (mm)

(天井付け)

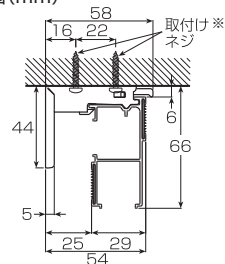

(天井付け専用ブラケット)

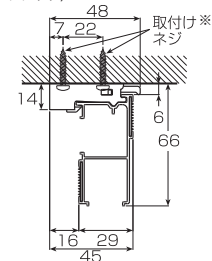

(正面付け)

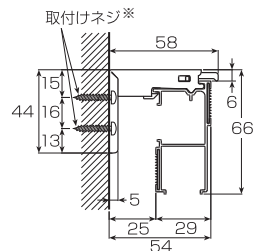

●天井付け・正面付け共通ブラケットとなります。天井付けでの取り付けにおいて「天井付け専用ブラケット」をご希望の場合は注文時にご指示ください。

※取付けネジは下地位置の状況に応じて図のどちらかの位置に取り付けてください。

※巾が210mmを超える製品を正面付けする場合は、ブラケットの上のネジ穴で固定してください。

オプション メカ: クレアスへの変更

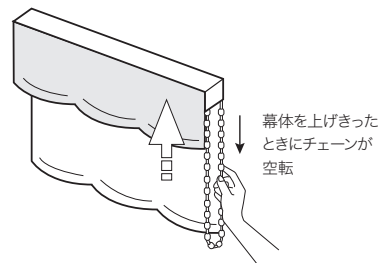

同価格で立川ブラインド工業(株)製のメカ: クレアスに変更可能です。

チェーンに通常操作以上の力がかかったときに、空回りしてギアの破損を防ぐ機能があります。不特定多数の方が使用する場所におすすめです。



ワンチェーンの操作方法について

前幕・後幕の識別

- 前幕の昇降操作はプリーの手前側のボールチェーンで行います。
- 後幕の昇降操作はプリーの奥側のボールチェーンで行います。

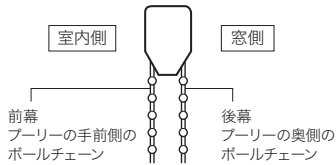

生地への傷み軽減

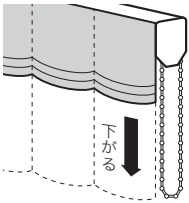

- シェードを下ろすときにチェーンが同調して回転しません。チェーンの接触による生地への傷みを軽減します。

少ない力で楽々操作

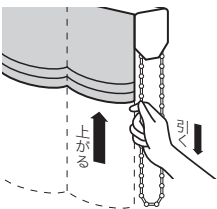

- 昇降時の操作は、少ない力で楽に幕体を上げられます。

コードクリップで安全面に配慮

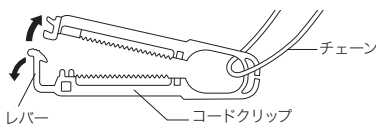

- コードクリップ先端のレバーを広げ、ロックを解除し、コードクリップ本体を開いて、製品のボールチェーンをコードクリップに通してください。ボールチェーンが長い場合は折り返して長さを調節してください。ボールチェーンを挟んだら、コードクリップを閉じて、ロックをかけてください。
- ボールチェーンは一列になるように挟んでください。重なった状態で挟むとズレ落ちる場合があります。
- ボールチェーンを体に巻きつけたり、引っ掛けるようなことはしないでください。
- 同梱されているコードクリップは必ず装着してご使用ください。



警告

特に小さなお子さまがいらっしゃる場合は、お子さまの手の届かない高さで束ねて留めてください。

手前側(室内側)の幕体の昇降(前幕昇降)

幕体を上げるとき(前幕)

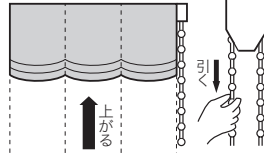

幕体を下げる時(前幕)

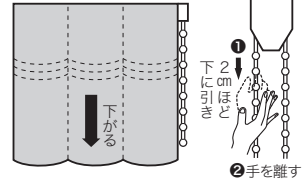

奥側(窓側)の幕体の昇降(後幕昇降)

幕体を上げるとき(後幕)

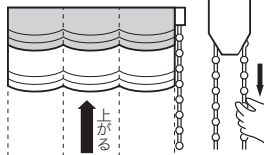

幕体を下げる時(後幕)

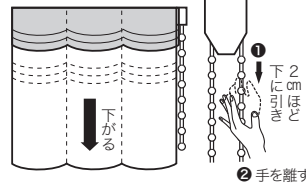

ワンタッチブラケットにより着脱がかんたん

取付け方法

1. ヘッドレールをブラケットの仮止めフックに引っ掛けてください。
2. 本体を奥に「カチッ」と音がするまで押し込んで固定してください。

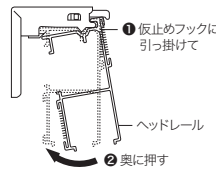

取外し方法

1. ブラケットの解除ボタンを押し、ヘッドレールを手前に引いてください。
2. 本体を仮止めフックから外してください。

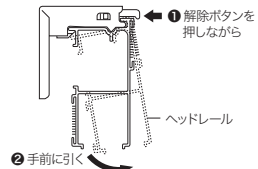

メカニックレール仕様

シェード・コード式

比較的小さい窓に適したメカです。一般住宅に幅広く対応できるコンパクトな製品です。

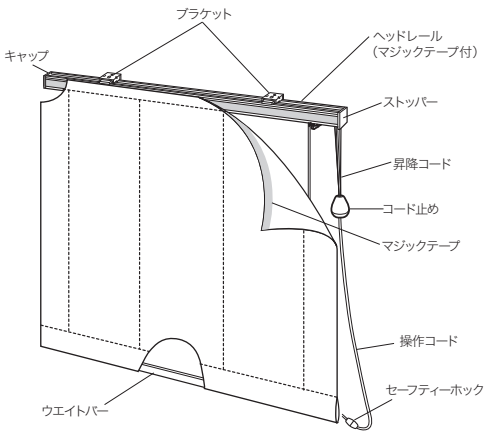

バルーンシェードの場合

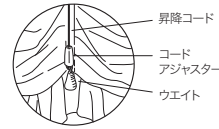

オーストリアンシェードの場合

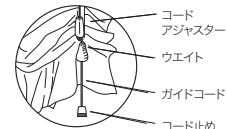

●昇降コードなどの専用部品は生地裏面の色に合わせた6色の部品をご用意しております。詳細はP.16をご参照ください。

取付け寸法図(mm)

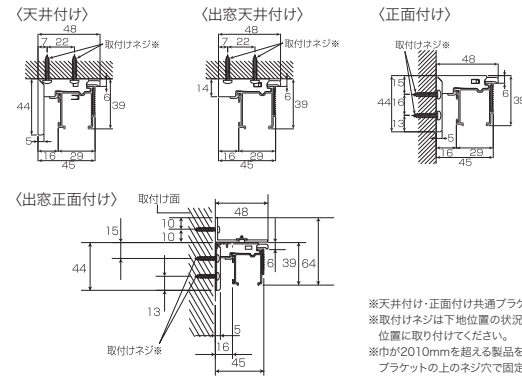

※天井付け・正面付け共通ブラケットとなります。
※取付けネジは下地位置の状況に応じて図のどちらかの位置に取り付けてください。
※巾が2010mmを超える製品を正面付けする場合は、ブラケットの上のネジ穴で固定してください。

コード式製作可能範囲

スタイル名 項目	ブレンシェード			シャープシェード			タックシェード			フロントパーシェード			キャンデイスエード			ファンシェード			ソフトシェード			バルーンシェード			バルーンボックスシェード			バルーンフラットシェード			オーストリアンシェード			オーストリアンチヨルシェード			ツインシェード			備考
	18~290	18~290	30~290	18~290	18~290	30~290	18~290	18~290	30~290	18~290	18~290	30~290	18~290	18~290	30~290	18~290	18~290	30~290	18~290	18~290	30~290	18~290	18~290	30~290	18~290	18~290	30~290	18~290	18~290	30~290										
製品巾(cm)	18~290	18~290	30~290																															●コーナージョイントは1ヶ所につき3,000円がプラスされます。 ●ブラケットの種類(ツインシェードを除く) ①ストレート窓 天井付け・正面付け共用 ②出窓天井付け用 ③出窓正面付け用 ●ブラケットの個数についてはP.30をご参照ください。 ●ツインシェードはブレン・シャープシェードの組み合わせに限ります。 ●ツインシェード最大生地重量は前幕・後幕の一方が5kg以内で合計8kg以内となります。(ウエイト含む) ●操作コードの長さが製品丈より短い仕様での製作はできません。						
製品丈(cm)	50~300																																							
最大生地重量(ウエイト含む)	5kg																																							
適応窓	ストレート窓	○																																						
	出窓	×																																						
ブラケットの種類	3種類																																							
レールの色	ホワイト・ブラウン																																							

価格表

カーテン

シェード

CS
ロールスクリーン

パーティカルブラインド

商品データ・品番対照表



セーフティーホックで安全面に配慮

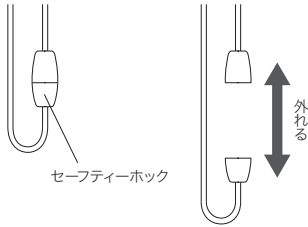

- 操作コードに人の手や足が引っ掛かった場合や、通常操作以上の負荷がかかった場合(ホックに3kg以上の荷重)などに、操作コードに組み込んだセーフティーホックが分離する仕組みになっています。
- 操作コードを体に巻きつけたり、引っ掛けるようなことはしないでください。

ワンタッチブラケットにより着脱がかんたん

本体ヘッドレールの取付け・取外し

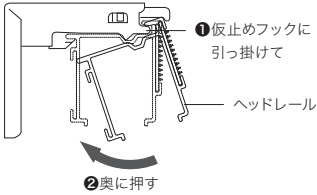

- 本体の取付け方法

 1. ヘッドレールをブラケットの仮止めフックに引っ掛けてください。
 2. 本体を奥に「カチッ」と音がするまで押し込んで固定してください。

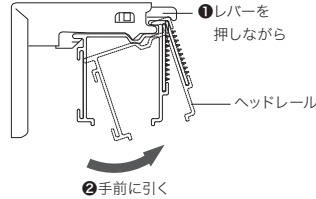

- 本体の取外し方

 1. ブラケットのレバーを押し、ヘッドレールを手前に引いてください。
 2. 本体を仮止めフックから外してください。

昇降操作がスピーディ

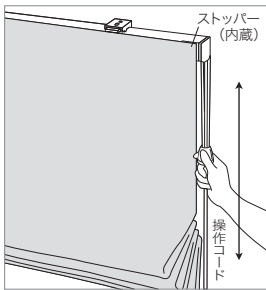

操作方法

- 幕体を上げる
操作コードを下に引き、止めたい位置でゆるめると止まります。
- 幕体を下ろす
操作コードを5cmほど下に引き、ゆるめると下がります。昇降音が静かな点が特長です。

操作コードを生地の裏面のカラーに合わせてコーディネートしています。
(ホワイト、ベージュ、ローズ、グリーン、グレー、ダーク)
詳細については、P.16をご参照ください。

メカニックレール仕様

ツインシェード・コード式

ツインシェードの操作が両側操作・片側操作から選べます。

両側操作 ※イラストは、ブレン+ブレン。

製作可能サイズ

仕上り巾 30~290cm

仕上り丈 50~300cm

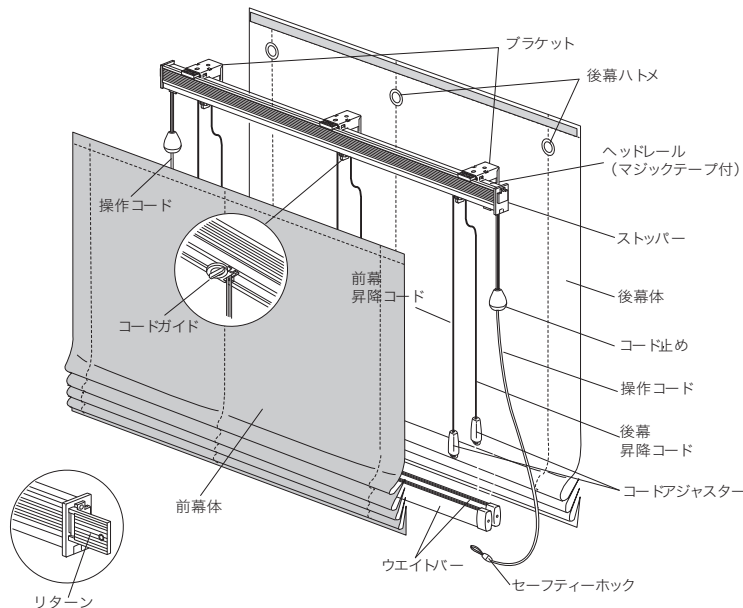

●価格算出方法

コード式前幕価格 + コード式後幕価格 - 5,000円

ブレン+ブレン

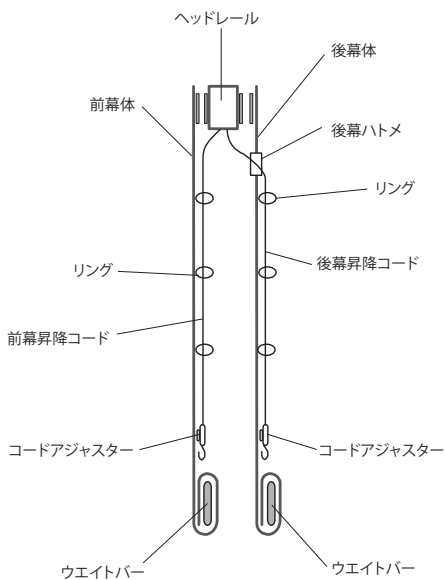

- 前幕の操作位置の左/右をご指定ください。
(後幕は前幕と逆の操作位置となります)
- 前幕と後幕の操作位置が左右にわかれ、コードが絡みにくくなっています。
- ストッパーを内蔵していますので、レール部分がコンパクトになっています。

ヘッドレール(本体)の取付け方法

●取付け方法

1. ヘッドレールをブラケットの仮止めフックに引っ掛けてください。
2. 本体を奥に「カチッ」と音がするまで押し込んで固定してください。

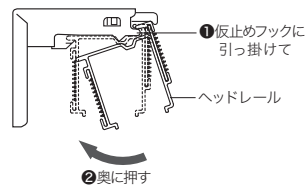

取付け寸法図(mm)

〈天井付け〉

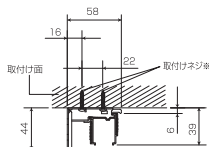

〈正面付け〉

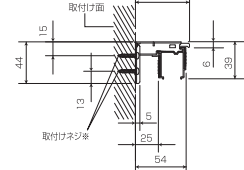

※天井付け・正面付け共通ブラケットとなります。

※取付けネジは下地位置の状況に応じて図のどちらかの位置に取り付けてください。

※巾が2010mmを超える製品を正面付けする場合は、ブラケットの上のネジ穴で固定してください。



片側操作 ※イラストは、ブレース+ブレース

製作可能サイズ

仕上り巾 30~290cm
仕上り丈 50~300cm

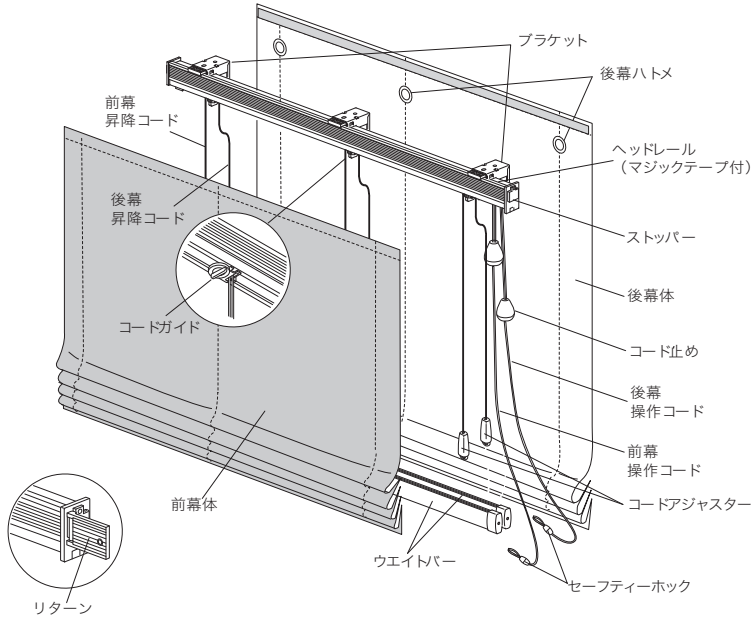

●価格算出方法

コード式前幕価格 + コード式後幕価格 - 5,000円

ブレース+ブレース

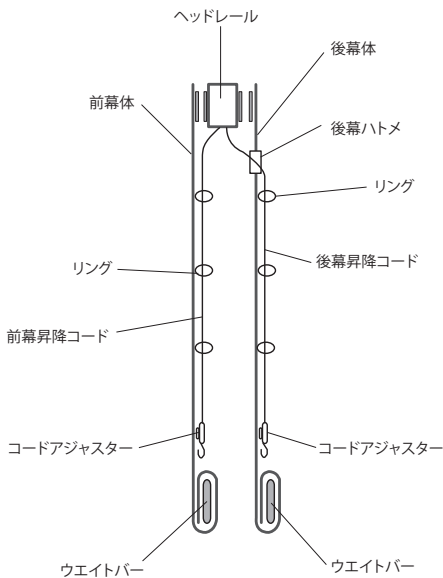

- 操作位置の左/右をご指定ください。
- 操作コードの色は前幕・後幕の各生地裏面のカラーに合わせてコーディネートしています。

ヘッドレール(本体)の取付け方法

- 取付け方法
- 1. ヘッドレールをブラケットの仮止めフックに引っ掛けてください。
- 2. 本体を奥に「カチッ」と音がするまで押し込んで固定してください。

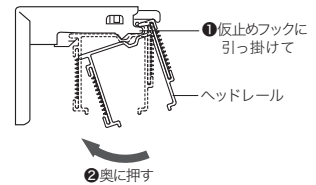

取付け寸法図(mm)

〈天井付け〉

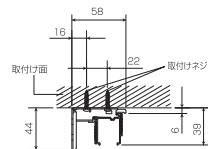

〈正面付け〉

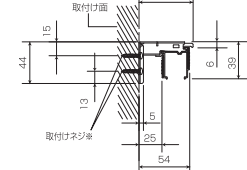

※天井向け・正面付け共通ブラケットとなります。
※取付けネジは下地位置の状況に応じて図のどちらかの位置に取り付けてください。
※巾が2010mmを超える製品を正面付けする場合は、ブラケットの上のネジ穴で固定してください。

各種資料

シェード たたみ代寸法の目安

シェード・ドラム式

単位:cm

寸法	プレーンシェード		シャープシェード		ツインシェード (プレーン+プレーン)		ツインシェード (プレーン+シャープ) (シャープ+プレーン) (シャープ+シャープ)	
	たたみ代a	たたみ代b	たたみ代a	たたみ代b	たたみ代a	たたみ代b	たたみ代a	たたみ代b
80	20		26		23		29	
100	21		25		24		28	
120	22		27		25		30	
140	22		26		25		29	
160	23		26		26		29	
180	23		28		26		31	
200	24		27		27		30	
220	25		32		28		35	
240	25	10	34	12	28	13	37	13
260	26		32		29		35	
280	26		33		29		36	
300	27		32		30		35	
320	28		41		31		44	
340	28		43		31		46	
360	29		45		32		48	
380	29		41		32		44	
400	30		43		33		46	

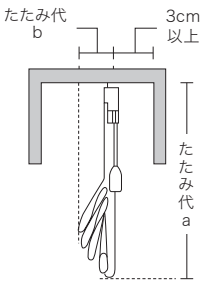

- 上記は寸法に影響を受けないスタイルとなるため、寸法のみご確認ください。
- 上記寸法はおおよその目安としてご参照ください。
- 上記メカ、スタイル以外の寸法については弊社営業窓口までお問い合わせください。

ブラケットの付属個数について

ストレート窓

単位:個

メカタイプ	製品巾 (cm)	~140	~240	~340	~400
コード式		2	3	4	—
ドラム式		2	3	4	5

メカカラー・部材カラー

シェードメカはホワイトが標準仕様ですが、オプションでヘッドレールとドラム式チェーンをブラウンに変更できます。ご注文の際にご指定ください。



ホワイト (標準仕様)



ブラウン (オプション仕様)

- ブラウンをご指定の場合でも、ウエイトバーの色はホワイトになります。
- コード式でブラウンをご指定いただいた場合、ヘッドレールはブラウン、コードはP.16に掲載の6色から幕体のカラーに合わせて製作いたします。

シェードのメンテナンス方法

プレーンシェード
幕体の取付け・取外し動画



幕体の取外し方法(お洗濯やクリーニングをする場合)

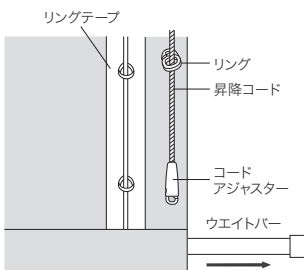

●プレーンシェードの場合

- 1 幕体を下げます。
- 2 コードアジャスターのカバーを指で摘み押しさえ、フックの側面を押しながらフック部分を引き出し、幕体最下部のリングテープのループから取り外します。
- 3 昇降コードをすべてのリングの切れ目から外します。
- 4 ウエイトバーを抜き取ります。
- 5 マジックテープをはがし、ヘッドレールから幕体を取り外します。幕体にリングテープがついている状態で、お洗濯は可能です。幕体のお洗濯やメンテナンスについては、洗濯表示に従って行ってください。

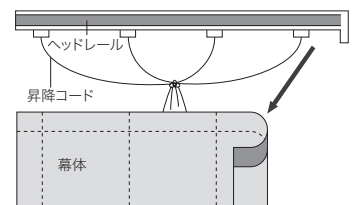

幕体を取り外した後、昇降コードをまとめて束ねるか、軽く結んでおいてください。昇降コードがヘッドレール内部にすべて巻き取られてしまうことを防ぎます。

シェードのご注文方法

1 スタイル名と生地品番・台数をご指定ください。

例: プレーンシェード 品番 OP3001 1台

● ツインシェードの場合は、前幕・後幕それぞれの生地品番をご指定ください。

2 取り付け方法と仕上りサイズをご指定ください。

例: 天井付け 巾: 200cm 丈: 150cm

● 仕上りサイズは、巾・丈方向ともに1cm単位でご指定ください。

カーテン・シェード
測り方動画



取り付け方法とサイズ

1. 天井付け

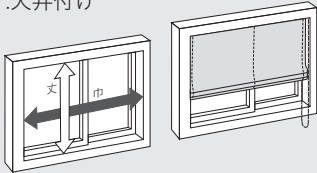

窓枠の内側に取り付ける場合

- 仕上り巾と仕上り丈は、窓枠の内側実寸法から約1cm差し引いてご指定ください。

2. 正面付け

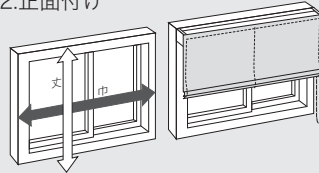

窓枠を覆うように取り付ける場合

- 仕上り巾は、窓枠の外側実寸法以上でご指定ください。
- 仕上り丈は、窓枠の外側実寸法以上、またはお好みの丈でご指定ください。

3. カーテンボックス

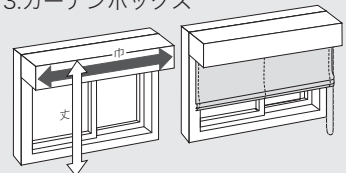

カーテンボックス内に取り付ける場合

- 仕上り巾は、カーテンボックスの内側実寸法から、約1cmを差し引いてご指定ください。
- 仕上り丈は、カーテンボックス内の上部から採寸し、窓枠下までの実寸法以上、またはお好みの丈でご指定ください。

3 メカタイプ(操作方法)と操作位置(左/右)、その他オプションが必要な場合はご指定ください。

例: ドラム式 右操作

● メカニックレールの詳細はP.22~P.30をご参照ください。

● ツインシェードのコード式については、片側操作と両側操作をご指定ください。

両側操作の場合、前幕の操作位置をご指定ください。(後幕は前幕とは逆側になります。)

● ツインシェードのドラム式については片側操作になりますので、操作位置(右・左)をご指定ください。

● シェードメカはホワイトが標準仕様ですが、オプションでブラウンに変更可能です。詳細についてはP.30をご参照ください。

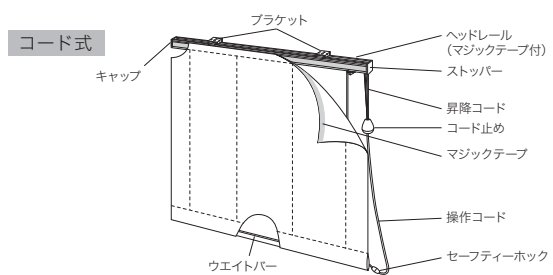
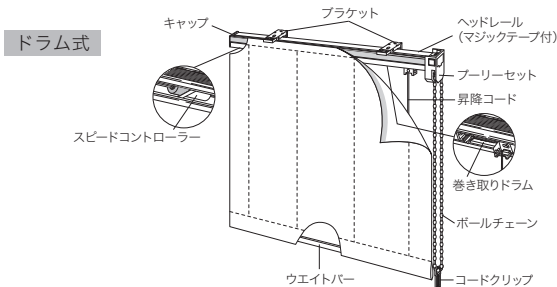

ドラム式(ツインシェード用)

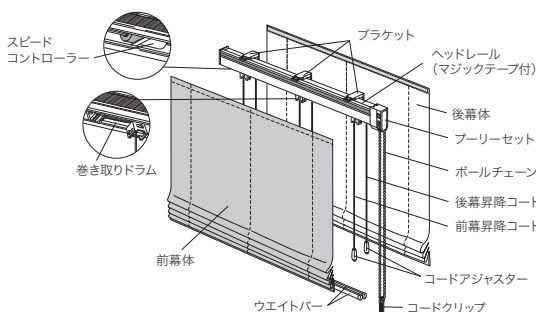

コード式(ツインシェード用)

※図は両側操作の場合

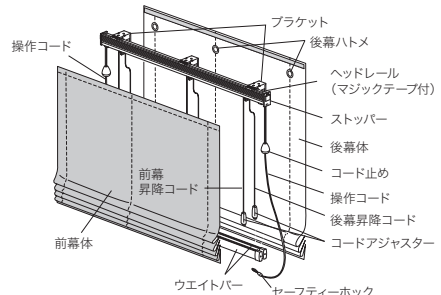

CS ロールスクリーン

CSロールスクリーン
特徴動画



CS ロールスクリーンの特徴



チャイルドセーフティ機能

CS ロールスクリーンの操作チェーンに一定の荷重が加わると、操作部が本体から外れるから安心、安全。子どもが誤って操作コードに引っ掛かることによる、不慮の事故を未然に防ぐ効果が期待できます。

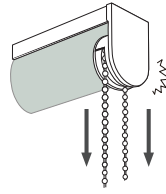

操作チェーンに一定の荷重が加わると…

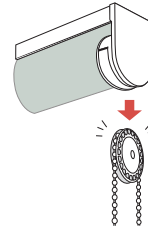

操作部が本体から外れます

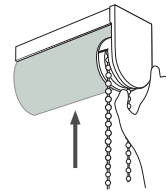

外れた操作部は簡単に元に戻せます

製品仕様

CSロールスクリーン
操作/復旧方法動画



■操作方法:チェーン式(CSチェーン式)

スクリーンの下ろし方

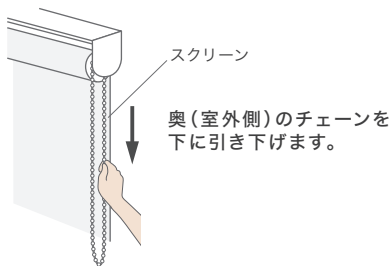

スクリーンの上げ方

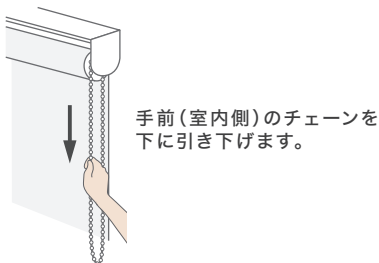

■メカカラー:ホワイトのみ



■裾仕様:ラッピング(袋縫い)



※急な操作や無理な操作を行うと、スクリーンがきれいに巻き上がらない場合がありますのでご注意ください。
※巻き上げた際にウエイトバーが斜めになる場合があります。

価格表

カーテン

シェード

CS
ロールスクリーン

バーチカルブラインド

商品データ・品番対照表

取付け方法によるイメージ比較



枠外正面付け（壁付け）



《上部》



窓をしっかりと覆うことができますので光漏れが少なくなります。遮光スクリーンの取り付けにおすすめです。

※取り付けの際は、取付け位置に下地があることをご確認ください。

《全開時の納まり》

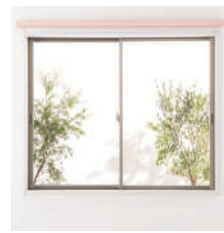

枠内天井付け



《上部》



窓枠内に納まるので、すっきりした印象になります。

※製品巾とスクリーン巾の違いにより窓枠とスクリーンの間に多少の隙間ができますのでご了承ください。

《全開時の納まり》

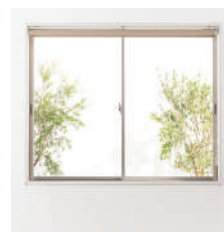

ボックス内天井付け



《上部》



上部のメカ部分がボックス内に納まり、お部屋をすっきり見せます。

《全開時の納まり》

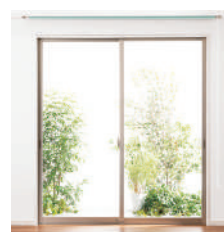

高所窓の納め方（操作チェーンの長さ変更）

高所窓など、製品丈より高い位置に取り付ける場合は、チェーンを長くしないと操作ができないことがあります。以下「長さの目安」をご参考に、250mm～2,500mm（250mmピッチ）の長さの中からご指定ください。

長さの目安：
チェーンの長さ =
取付け高さ約1m

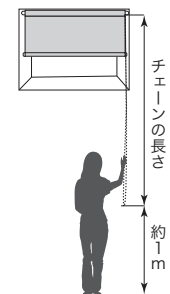

標準設定

■操作チェーンの長さ 単位：mm

製品丈 (H)	チェーン長さ
200～ 400	500
410～ 600	500
610～ 800	500
810～1,000	750
1,010～1,200	750
1,210～1,400	1,000
1,410～1,600	1,250
1,610～1,800	1,500
1,810～2,000	1,500
2,010～2,200	1,500
2,210～2,400	1,750
2,410～2,600	1,750
2,610～2,800	2,000

- 小さなお子さまがいらっしゃる場合は、お子さまの手の届かない高さに設定してください。
- 見た目として、窓下までチェーンがぶらさがった状態となります。
- ご指定のない場合は、右表の製品丈に基づいた寸法にて制作いたします。

メカニックレール仕様

CS ロールスクリーン CS チェーン式

※CS=チャイルドセーフティ

■製作可能範囲

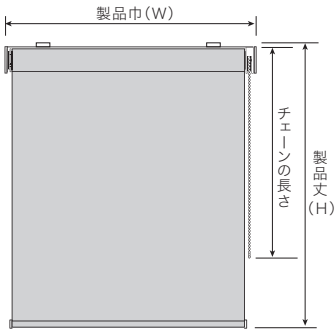

	(mm)
製品巾 (W)	200~2,000
製品丈 (H)	200~2,800
製作可能寸法比	(巾丈比) 1:8

■製作巾とスクリーン巾

下図のように、スクリーン巾は製品巾よりも操作側で25mm、非操作側で17mm小さくなります。

窓枠内に取り付ける場合、光が入りやすいのでご注意ください。また、正面付けの場合、製品巾とスクリーン巾の違いを考慮の上でサイズをご指定ください。

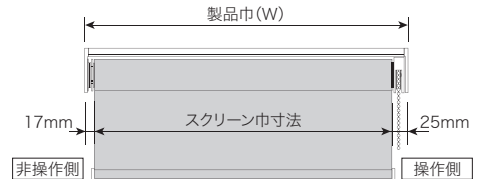

■全体図

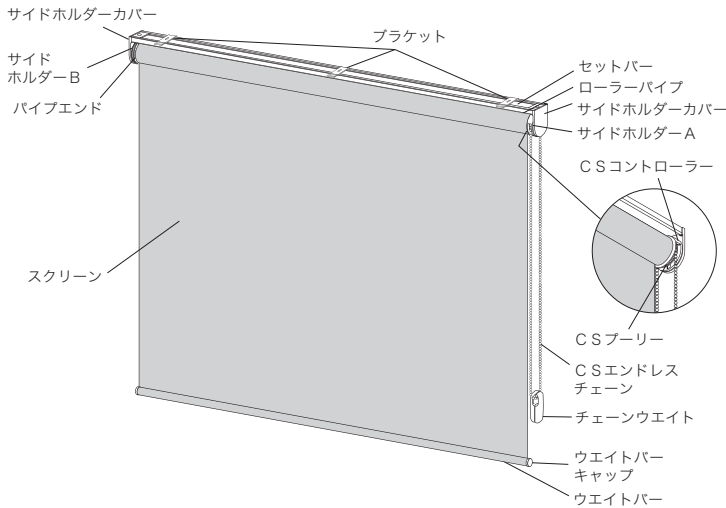

■側面図

単位:mm

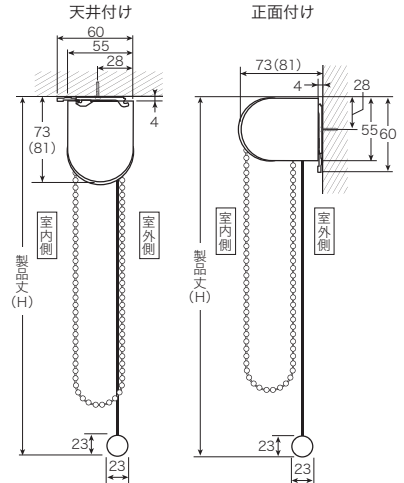

※ () 内はサイドホルダーLの寸法となります。

■プラケット

単位:mm

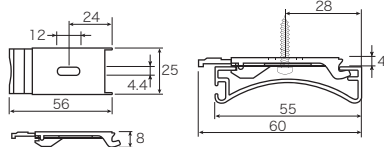

製品巾 (mm)	プラケット必要数
~1,400	2個
1,405~2,000	3個

■正面図

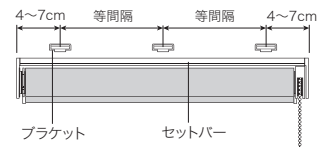

プラケットスペーサー

壁から窓枠の出幅を埋めてプラケットを取り付けることができます。

プラケット
スペーサー12
350円/個

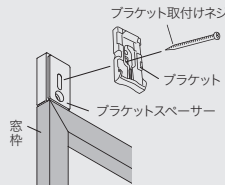

※1個では足りない場合は、スペーサー本体2個を重ねてご使用ください。

※プラケット取り付けネジは別途ご用意ください。1枚で使用する場合長さ40mm以上、2枚で使用する場合長さ50mm以上必要です。

プラケットの取付け位置

- プラケットはセットバーの両端から各4~7cmの位置に取り付けてください。
- プラケットが3個以上の場合はその間が等間隔になるよう取り付けてください。

動画で Check!

CSロールスクリーンの各種説明を動画で見ることができます。

- ① CSロールスクリーン操作・復旧方法
- ② 天井付け・正面付け変更方法
- ③ 操作位置の左右変更方法



■操作方法

●スクリーンを下ろす場合

奥(室外側)のチェーンを下に引き下げます。

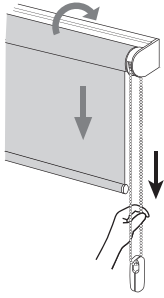

●スクリーンを上げる場合

手前(室内側)のチェーンを下に引き下げます。

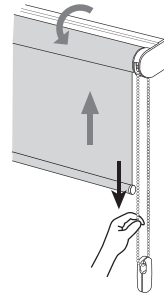

※途中で止める場合、チェーンを下に引くのを止めるとそこで止まります。



警告

オーバーラン操作(スクリーンを一番下まで下ろした後に、さらに同じ方向へ操作を続けること)を行うと、昇降不具合や製品落下による事故の恐れがありますので絶対におやめください。

■製品本体の取付け方法

- ① セットバーの上溝をブラケットの仮止めフック(解除ボタンのない側)に引っ掛け、
- ② 本体を手前上方/奥方向に「カチッ」と音がするまで押し付けてください。

- 本体を取り付けるためにb寸法分の隙間が必要となります。巻径により異なりますが、以下を目安にブラケットを取り付けてください。
必要a寸法: 40mm~60mm

■CSプーリーで安全面に配慮(チャイルドセーフティー機能)

CSプーリーが外れた場合の復旧方法

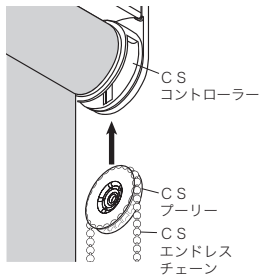
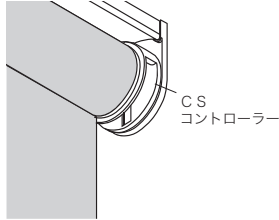

復旧完了状態

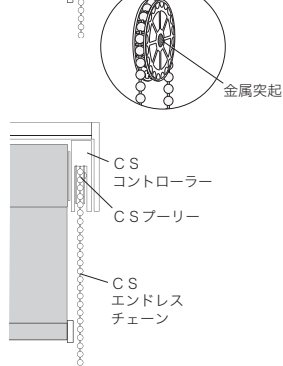
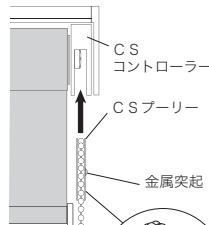
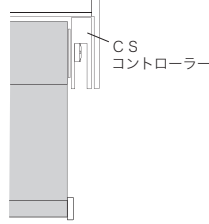
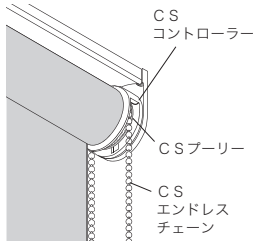

復旧方法

- ① CSプーリーにCSエンドレスチェーンを引っ掛けます。
- ② CSプーリーの金属突起を外側(スクリーンの逆側)に合わせます。
- ③ CSコントローラーにCSプーリーをカチッと音がするまで差し込みます。

天井付け

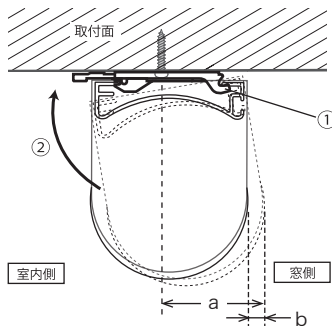

正面付け

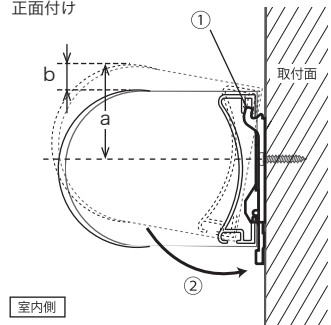

各種資料

CSロールスクリーン 巻径の目安

標準メカ 単位：mm

品番 高さ	OPR501～ OPR518	OPR519～ OPR530	OPR531～ OPR539
400	43	43	45
600	45	44	47
800	46	45	49
1,000	48	46	51
1,200	49	48	53
1,400	51	49	55
1,600	52	50	57
1,800	53	51	58
2,000	54	52	60
2,200	56	53	62
2,400	57	55	63
2,600	58	56	65
2,800	59	57	66

$$A = \frac{\text{巻径}}{2} + a$$

- a寸法
- サイドホルダー : 46
- サイドホルダー-L : 54

※左表の色付き箇所はサイドホルダーLとなります。

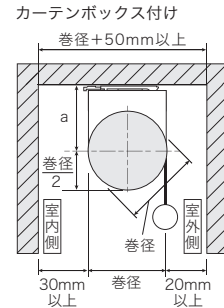
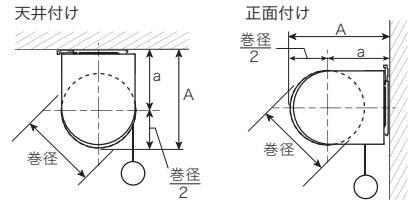

逆巻き仕様 (Bタイプ)

スクリーン逆巻き仕様で、ハンドルなどの障害物に当たるのを防ぎます。

● 標準仕様



滑り出し窓の開閉ハンドルに当たってしまいます。

● 逆巻き仕様 (Bタイプ)



滑り出し窓の開閉ハンドルに当たることなく使用できます。

逆巻き仕様・表裏逆仕様 可否表

品番	CSチェーン式(CSロールスクリーン) チェーン式(プリエフロールスクリーン)					
	Aタイプ		Bタイプ		Cタイプ	
	天井付け	正面付け	天井付け	正面付け	天井付け	正面付け
OPR501～OPR518	○	○	○	×	○	×
OPR519～OPR530	○	○	○	×	○	×
OPR531～OPR539	○	○	○	×	○	×
プリエフロールスクリーン	○	○	○	○	○	○

※プリエフロールスクリーンについてはP20をご参照ください。

※プリエフロールスクリーン・プルコード式の場合、B・Cタイプの正面付けはできません。

逆巻き仕様・表裏逆仕様の詳細

仕様	標準仕様	表裏逆仕様 (室内裏)		逆巻き仕様 (室内表)		逆巻き・表裏逆仕様 (室内裏)	
	製作パターンのご指定のない場合は、標準仕様で製作いたします。	外部からの見栄えを意識した店舗に適しています。		部屋内をすっきり見せたい場合に適しています。また、滑り出し窓の開閉ハンドルなどの障害物に当たるのを防ぎます。		外からの見栄えを意識し、部屋内をすっきり見せたい場合に適しています。また、滑り出し窓の開閉ハンドルなどの障害物に当たるのを防ぎます。	
納まり図	標準タイプ	Aタイプ		Bタイプ		Cタイプ	
		天井付け	正面付け	天井付け	正面付け	天井付け	正面付け

CS ロールスクリーンのご注文方法

1 生地品番・台数をご指定ください。

例:OPR501 1台

2 仕上りサイズと取付け方法をご指定ください。

例:巾(W)1,200mm / 高さ(H)1,800mm 天井付け

- 巾方向は5mm単位、丈方向は10mm単位でご注文いただけます。
- 製作可能寸法は、巾:丈=1:8以内を限度とします。
- 仕上り巾について、スクリーン巾は製品巾よりも小さくなりますのでご注意ください。

1. 天井付け

採寸図

取付図

窓枠の内側に取り付ける場合

- 製品寸法は、巾(W)も丈(H)も窓枠の内側実寸法から10mm程度差し引いてご指定ください。

2. 正面付け

採寸図

取付図

窓枠を覆うように取り付ける場合

- 巾(W)は窓枠の外側実寸法以上で、製品巾とスクリーン巾の違いを考慮の上、ご指定ください。
- 丈(H)は窓枠の外側実寸法以上、またはお好みの丈でご指定ください。

3. カーテンボックス

採寸図

取付図

カーテンボックス内に取り付ける場合

- 巾(W)はカーテンボックスの内側実寸法より10mm程度差し引いてご指定ください。
- 丈(H)はカーテンボックスの上部から採寸し、窓枠下までの実寸法以上、またはお好みの丈でご指定ください。

製品巾とスクリーン巾について

右図のように、スクリーン巾は製品巾よりも操作側で25mm、非操作側で17mm小さくなります。窓枠内に取り付ける場合、光が入りやすいのでご注意ください。また、正面付けの場合、製品巾とスクリーン巾の違いを考慮の上でサイズをご指定ください。



3 操作位置(左/右)をご指定ください。

例:右操作

バーチカルブラインド

製品仕様

■裾仕様：巻込み(ボトムコード付き)



※ボトムコードが不要な方は外してのご使用も可能です。ボトムコードを外した場合、ルーバーがばたつくことがあります。
※袋縫いへの変更はできません。

■ルーバー仕様：ルーバー巾100mm/重なり巾10mm

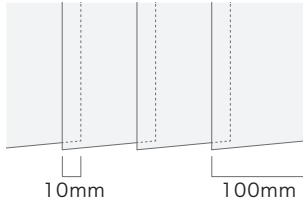

■メカカラー：ホワイトのみ



価格表

カーテン

操作方法と開閉の種類

■操作方法(コード&ボタン式)

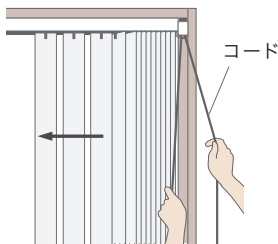

ルーバーの開閉方法

コードをゆっくりと下に引き、開閉を行います。

操作時のご注意

開閉の際は、ルーバーの角度をシェールに対して垂直の状態にて操作してください。

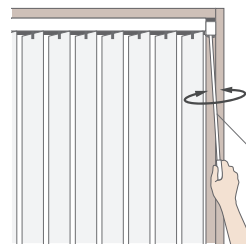

ルーバーの角度調節

ボタンを回転させてルーバーの角度を調節します。

動画で Check!

バーチカルブラインドの各種説明を動画で見ることができます。

- 1 バーチカルブラインド操作方法
- 2 ルーバー・ボトムコードの取付け・取外し方法
- 3 高さ調整方法(巻込み)



シェード

通常のコードでの開閉操作に加え、ボタンによる開閉操作「ちょい開け」ができます。出入りしたいときにさっと開けることができる便利な機能です。

※取付け高さが3,000mmを超える場合はできません。
※以下の図や説明は「片開き左操作左寄せ」の場合になります。

ちょい開け

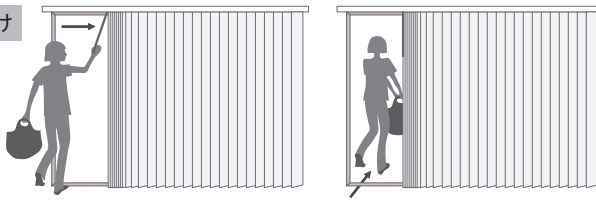

ボタン操作で操作側から「ちょい開け」ができます。(操作側と逆向きに開きます。)

通常の開閉

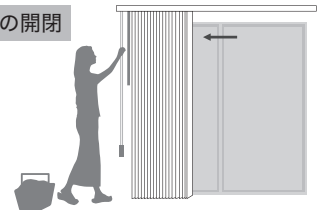

通常のコードでの開閉操作(操作側に開きます。)

■開閉の種類

両開き

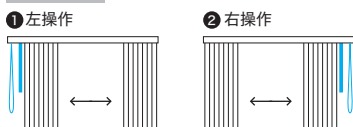

※全てのルーバーを片側に寄せることはできません。

片開き

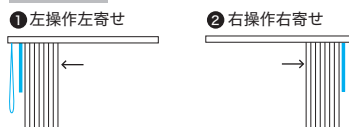

■お手入れ方法

- 日頃のお手入れはハタキやハンドモップなどでホコリを落としてください。
 - ルーバーの汚れは、水を十分絞ったきれいな布で軽く拭き取ってください。
- ※水であっても、ルーバーは一度濡れると多少変色する場合があります。特に、生地が非ウォッシュブルの場合は水拭きや結露によりしみになる場合がありますので、お取り扱いには十分ご注意ください。

CS
ロールスクリーン

バーチカルブラインド

商品データ・品番対照表

取付け方法によるイメージ比較

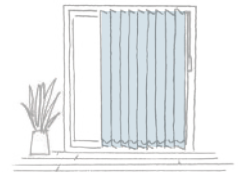

枠外正面付け（壁付け）



《上部》



窓をしっかりと覆うことができますので光漏れが少なくなります。遮光生地を取り付けにオススメです。

※取り付けの際は、取付け位置に下地があることをご確認ください。

《全開時の納まり》
片開き仕様

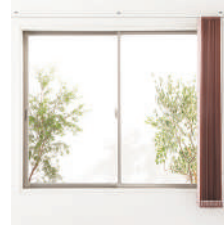

枠内天井付け



《上部》



窓枠内に納まるので、すっきりした印象になります。

※窓枠の奥行きや障害物の状況により取り付けできない場合がありますのでご注意ください。

《全開時の納まり》
片開き仕様

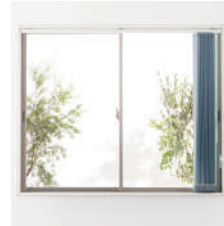

ボックス内天井付け



《上部》



ボックスのある掃き出し窓では天井から床までの縦のラインが強調され、空間をすっきりと見せる効果があります。

《全開時の納まり》
両開き仕様



枠外取付けの場合、たたみ代を窓枠に残さないように製品サイズを設定すると、ブラインドを開けたときに窓全体を大きく使うことができます。 ※窓枠の内側にたたみ代を残さない場合の製品巾の算出方法については、P.42をご参照ください。

高所窓の納め方（操作コード・バトンの長さ変更）

高所窓など、製品丈より高い位置に取り付ける場合は、コード・バトンを長くしないと操作ができないことがあります。

以下「長さの目安」や右表をご参考に、コードは10mm単位、ボタンは300～2,400mm、2,600～4,700mm（300mmピッチ）の長さの中からご指定ください。

長さの目安：
コード・バトンの長さ =
取付け高さー約1m

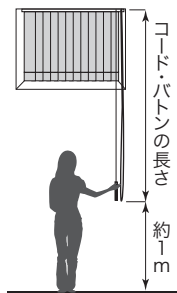

- 小さなお子さまがいらっしゃる場合は、お子さまの手の届かない高さに設定してください。
- 見た目として、窓下までコード・ボタンがぶらさがった状態となります。
- ご指定のない場合は、右表の製品丈に基づいた寸法にて製作いたします。

標準設定

■ 操作コードの長さ 単位：mm

製品丈(H)または取付け高さ(h)	操作コード長さ
500～1,000	製品丈 (H)または取付け高さ(h)と同じ
1,010～1,600	(H)-200または(h)-200
1,610～2,000	(H)-400または(h)-400
2,010～3,000	(H)-600または(h)-600

■ 操作バトンの長さ 単位：mm

製品丈(H)または取付け高さ(h)	操作ボタン長さ
500～1,600	300
1,610～2,000	600
2,010～2,300	900
2,310～2,600	1,200
2,610～2,900	1,500
2,910～3,000	1,800

※操作ボタンが2,900mm以上の場合、ジョイント仕様（1カ所）になります。

メカニックレール仕様

パーティカルブラインド コード&ボタン式

■製作可能範囲

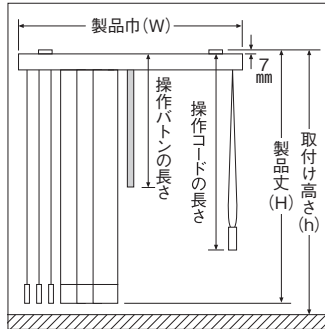

取付け高さ：
ブラケット上面から床まで

製品丈：
ブラケット上面からルーバー下部まで
(正面付けし金具の厚みは含まれません)

操作ボタン長さ：
ヘッドレール上面からボタン下部まで

操作コード長さ：
ヘッドレール上面からテンションウ
イト下部まで

	標準
製品巾 (W)	300~4,000mm
製品丈 (H)	500~3,000mm
最大面積	平窓換算で12m ²

※サイズは巾・丈ともに10mm単位です。

■正面図

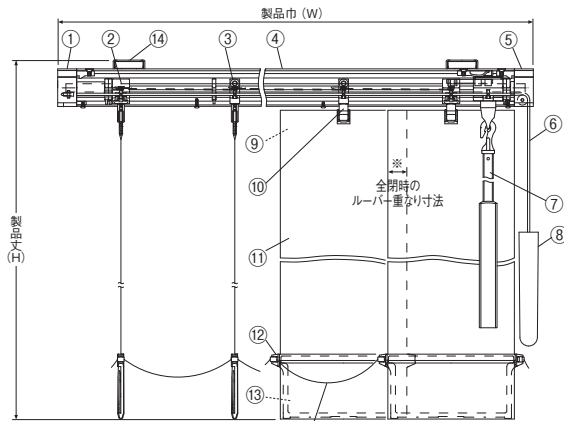

※全閉時のルーバー重なり寸法 10mm

部品名	材質
①Uターン側サイドカバー	樹脂成形品
②トップランナー	樹脂成形品
③ランナー	樹脂成形品
④ヘッドレール	アルミ押出型材
⑤操作側サイドカバー	樹脂成形品
⑥ドライブコード	化学繊維
⑦操作ボタン	アルミ押出型材、樹脂成形品
⑧テンションウイト	樹脂成形品、鋼板プレス成形品
⑨ハンガー	樹脂成形品
⑩ランナーフック	樹脂成形品
⑪ルーバー	ルーバーによって異なります
⑫ウイトカバー	樹脂成形品
⑬バランスウイト	鋼板プレス成形品
⑭ブラケット	鋼板プレス成形品、樹脂成形品
⑮ボトムコード	樹脂成形品、化学繊維

■操作コードの長さ

単位：mm

製品丈(H)または取付け高さ(h)	操作コード長さ
500~1,000	製品丈(H)または取付け高さ(h)と同じ
1,010~1,600	(H)-200または(h)-200
1,610~2,000	(H)-400または(h)-400
2,010~3,000	(H)-600または(h)-600

■操作ボタンの長さ

単位：mm

製品丈(H)または取付け高さ(h)	操作ボタン長さ
500~1,600	300
1,610~2,000	600
2,010~2,300	900
2,310~2,600	1,200
2,610~2,900	1,500
2,910~3,000	1,800

※操作コード・操作ボタンの長さを変更したい場合はP.39をご参照ください。

※操作ボタンが2,900mm以上の場合、ジョイント仕様(1ヶ所)になります。

■両端部の隙間寸法

※全閉時、操作側の端のルーバーは若干角度が付きます。

コード&ボタン式

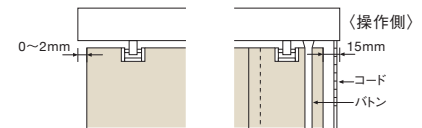

■コードクリップで安全面に配慮

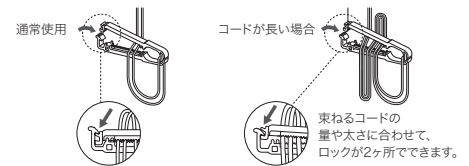
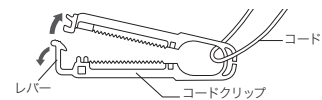

●コードクリップ先端のレバーを広げ、ロックを解除し、コードクリップ本体を開いて、製品のコードをコードクリップに通してください。コードが長い場合は折り返して長さを調節してください。コードを挟んだら、コードクリップを閉じて、ロックをかけてください。

●コードは一列になるように挟んでください。重なった状態で挟むとズレ落ちる場合があります。

●コードを体に巻きつけたり、引っ掛けるようなことはしないでください。

●同梱されているコードクリップは必ず装着してご使用ください。



警告

特に小さなお子さまがいらっしゃる場合は、お子さまの手の届かない高さまで束ねて留めてください。

■側面図

※製品丈：ブラケット上面からルーバー下部まで（正面付けL金具の厚みは含みません）。

●正面付けの場合（正面付けL金具使用）

※正面付けL金具の出幅は2段階の調整ができます。

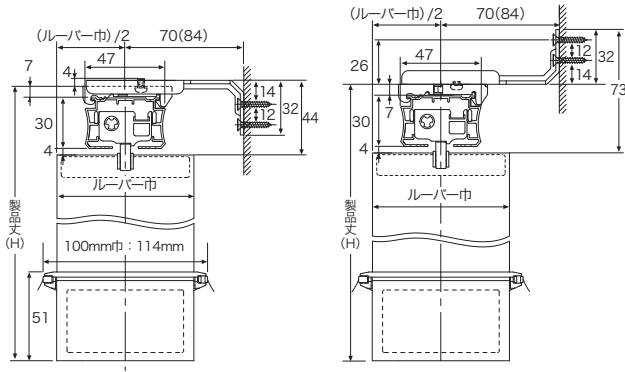

●天井付けの場合

（天井付けワンタッチブラケット使用）

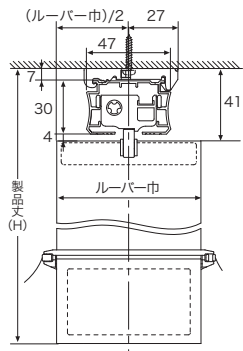

●カーテンボックスの内側に

取り付ける場合

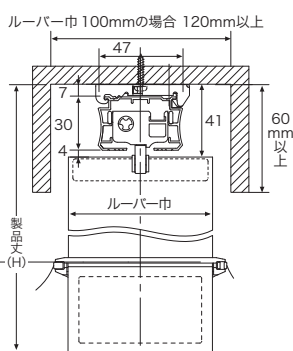

■ルーバー枚数表

片開き		両開き	
製品巾(mm)	枚数	製品巾(mm)	枚数
300~380	4	300~380	4
390~470	5		
480~560	6	390~560	6
570~650	7		
660~740	8	570~740	8
750~830	9		
840~920	10	750~920	10
930~1,010	11		
1,020~1,100	12	930~1,100	12
1,110~1,190	13		
1,200~1,280	14	1,110~1,280	14
1,290~1,370	15		
1,380~1,460	16	1,290~1,460	16
1,470~1,550	17		
1,560~1,640	18	1,470~1,640	18
1,650~1,730	19		
1,740~1,820	20	1,650~1,820	20
1,830~1,910	21		
1,920~2,000	22	1,830~2,000	22
2,010~2,090	23		
2,100~2,180	24	2,010~2,180	24
2,190~2,270	25		
2,280~2,360	26	2,190~2,360	26
2,370~2,440	27		
2,450~2,530	28	2,370~2,530	28
2,540~2,620	29		
2,630~2,710	30	2,540~2,710	30
2,720~2,800	31		
2,810~2,890	32	2,720~2,890	32
2,900~2,980	33		
2,990~3,070	34	2,900~3,070	34
3,080~3,160	35		
3,170~3,250	36	3,080~3,250	36
3,260~3,340	37		
3,350~3,430	38	3,260~3,430	38
3,440~3,520	39		
3,530~3,610	40	3,440~3,610	40
3,620~3,700	41		
3,710~3,790	42	3,620~3,790	42
3,800~3,880	43		
3,890~3,970	44	3,800~3,970	44
3,980~4,000	45		
		3,980~4,000	46

■ブラケット

ブラケット必要数（標準）

製品巾 (mm)	300~1,200	1,210~2,400	2,410~4,000
部品名			
ブラケット	2個	3個	4個

●天井付けワンタッチブラケット



シルバー

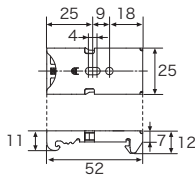

●正面付けL金具



ホワイト（標準）



※正面付け仕様
正面付けL金具に天井付けワンタッチブラケットを固定してご使用ください。

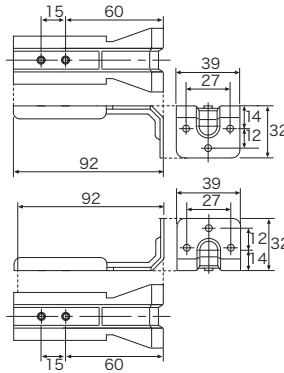

各種資料

たたみ代寸法

■コード&バトン式

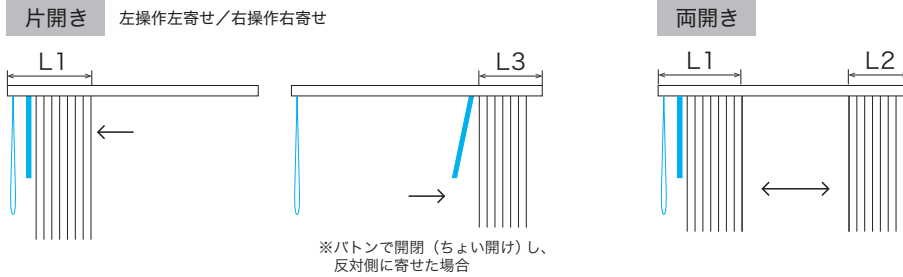

●計算式 (単位: mm)

操作方法	操作側 (L1)	反操作側 (L2)	その他寸法 (L3)
片開き	$(7.5 \times W / 90) + 70$	—	$L1 + 40$
両開き	$(7.5 \times W / 180) + 70$	$(7.5 \times W / 180) + 55$	$L1 + 30$

●寸法の目安 (単位: mm)

操作方法	納まり位置	製品巾							
		1,200	1,600	2,000	2,400	2,800	3,200	3,600	4,000
片開き	L1	170	205	240	270	305	340	370	405
	L3	210	245	280	310	345	380	410	445
両開き	L1	120	140	155	170	190	205	220	240
	L2	105	125	140	155	175	190	205	225

窓枠に製品(たたみ代)がかぶらないようにする場合の製品巾の寸法

■コード&バトン式

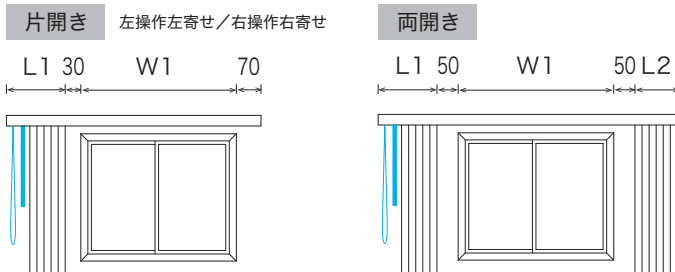

●計算式 (単位: mm)

操作方法	操作側寄せの場合
片開き	$W = 1.09 \times W1 + 185$
両開き	$W = 1.09 \times W1 + 245$

●寸法の目安 (単位: mm)

操作方法	納まり位置	窓サイズ(枠外寸法)W1					
		1,200	1,600	2,000	2,400	2,800	3,200
片開き	L1	1,490	1,930	2,370	2,800	3,240	3,670
両開き	L1/L2	1,550	1,990	2,430	2,860	3,300	3,730

パーチカルブラインドのご注文方法

1 生地品番・台数をご指定ください。

例:OPV601 1台

2 操作方法をご指定ください。

例:コード&ボタン式

3 開閉方法と操作位置・寄せ位置をご指定ください。

例:片開き 左操作左寄せ

●片開きの場合、ルーバーは操作側寄せとなります。

両開き

① 左操作

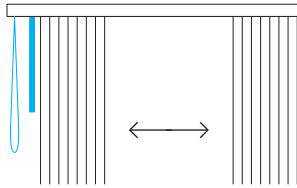

② 右操作

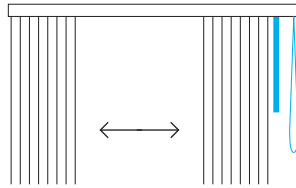

※全てのルーバーを片側に寄せることはできません。

片開き

① 左操作左寄せ

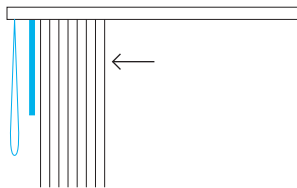

② 右操作右寄せ

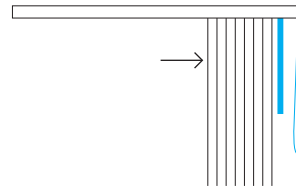

4 仕上りサイズと取付け方法をご指定ください。

例:巾2,000mm 高さ2,000mm 天井付け

●巾・丈方向ともに10mm単位でご指定ください。

●正面付けで窓枠に製品(たたみ代)をかぶらないようにしたい場合は、P.42をご参照いただきサイズをご確認ください。

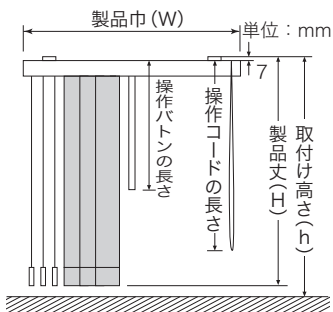

●天井付け (窓枠の内側に取り付ける場合)

巾は窓枠の内側寸法から10mm程度差し引いてください。
丈は窓枠の内側寸法から20mm程度差し引いてください。

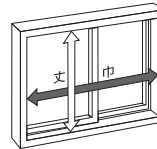
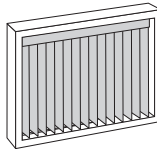

●正面付け (窓枠の外側に取り付ける場合)

腰高窓: 窓枠より大きく取り付ける場合は、巾は両サイド、
丈は窓枠下より100mm以上長くしてください。
掃出窓: 丈は床までの寸法から20mm程度差し引いてください。

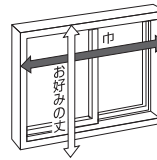
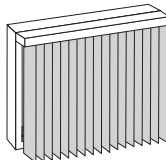

機能性・物性マーク一覧

生地機能・物性・加工などについては、下記マークで表示しています。



消防法施行規則に基づく防炎性能試験に適合することを示す(一社)日本インテリア協会(NIF)基準のマークです。



ブライト糸などを生地裏面に使用し、昼光の反射により日中室内を見えにくくする効果があります。
※糸の密度や色によって効果に差があります。



家庭用洗濯機で洗濯できることを示す(一社)日本インテリア協会(NIF)基準のマークです。



耐光堅牢度が7級以上の生地に表示しています。一般的なレースに比べて光による変退色が少ない生地です。



遮光性能(1~3級)を有することを示す(一社)日本インテリア協会(NIF)基準のマークです。



グリーン購入法(国等による環境物品等の推進等に関する法律)に適用する生地に表示しているマークです。



一般的なレースに比べて日射熱による室内温度の上昇を抑制する効果があることを示す(一社)日本インテリア協会(NIF)基準のマークです。



サンゲツカーテン・エコプロジェクトにおけるリサイクル区分のマークです。回収したカーテンを再資源化することが可能な生地に表示しています。



紫外線(UV)を70%以上カットし、室内での日焼けを軽減する効果があることを示す(一社)日本インテリア協会(NIF)基準のマークです。



インテリアファブリックス性能評価協会の自主基準に基づいた、ホルムアルデヒド対策品として認定された生地です。



レース生地において外から室内が見えにくさの度合い順にA+、A、B、Cの4段階に分類、A以上の生地に表示しています。
見えにくさ (例:Aの場合)
C B A A+



太陽の熱を反射し、室内温度の上昇を抑える遮熱効果がある繊維です。
※『涼しゃ』は帝人フロンティア株式会社の登録商標です。

安全対策について

サンゲツでは全てのお客さまが安全・安心してご使用いただけるように、窓まわり製品お取り扱いにおける安全対策に取り組んでいます。特に小さなお子さまがいるご家庭では、昇降操作するための操作コードやチェーンが体に巻きつき、思わぬ事故につながることもあります。このような事故を防止し、誰もが安心して製品をご使用いただくために、次の安全対策品をご用意しています。

■セーフティリング

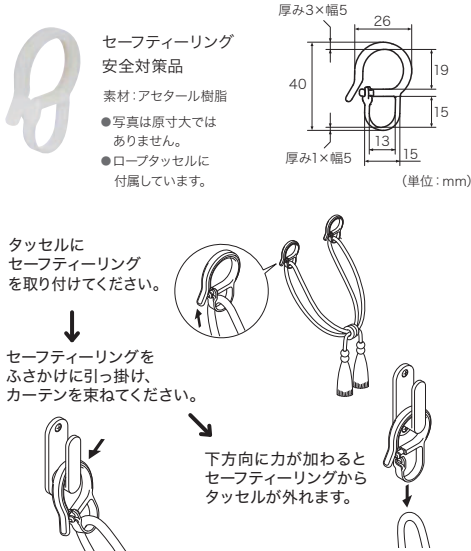

安全対策品使用上のご注意やその他詳細については、こちらのQRコードよりご確認ください。



製品	安全対策品
カーテン	ロープタッセル
シェード	ドラム式
	コード式
ロールスクリーン	CSチェーン式
	チェーン式
	プルコード式
パーチカルブラインド	コード&ボタン式

※製品に機能が備わっています。詳細はP.32をご確認ください。

■コードクリップ

メカのコードやチェーンを束ねる部品です。お子さまの手の届かない位置で束ねることで事故を防止できるため、必ずご使用ください。

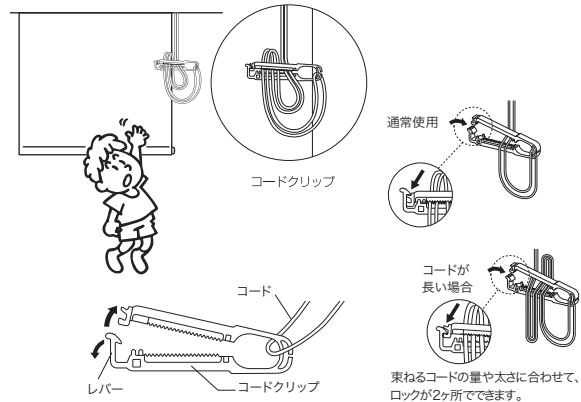

■セーフティホック

コード式のメカに付属する安全対策品です。

- 操作コードに人の手や足が引っ掛かった場合や、通常操作以上の負荷がかかった場合(ホックに3kg以上の荷重)などに操作コードに組み込んだセーフティホックが分離する仕組みになっています。
- 操作コードを体に巻き付けたり、引っ掛けるようなことはしないでください。

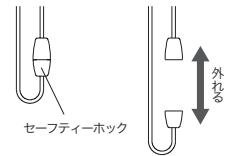

警告

子供は思わぬ行動をとります。大人の常識は通用しません。子供をコードやチェーンで遊ばせないように注意してください。



警告

コードやチェーンが体に巻きついたり、引っかかるようなことをしないでください。事故の恐れがあります。



警告

小さなお子さまがいるご家庭では、ブラインドやスクリーンのコードやチェーン類の近くにソファやベッドを置かないでください。ソファやベッドに上があれば手が届き、事故の恐れがあります。



■安全対策品をご使用になっても、事故が完全に回避できるわけではありません。コードやチェーンの危険性を十分に認識した上でご使用をお願いいたします。

一般社団法人日本インテリア協会

製品保証について 〈安心の3年保証〉

見本帳掲載のシェード・ロールスクリーン・パーチカルブラインドは、厳密な品質管理のもとお届けしていますが、万一、お買い上げ後3年以内に取扱説明書・本体注意ラベル・タグに従った正常な使用状態で故障した場合には、無料で修理をさせていただきます。(幕体・スクリーン・ルーバーは対象外)

詳細につきましては取扱説明書の保証書をご確認ください。

商品データ・スタイル可否表

見本帳頁	品番	商品データ					機能性							
		標準価格 (税別)		リピート (cm)		有効巾 (cm)	防炎	ウオッシュヤブル	遮光	遮熱	UVカット	遮像	ミラー	
		円/m ²	円/m	タテ	ヨコ									
CSロールスクリーン&パーチカルブラインド												見本帳 P.12~P.13		
13	OPR501~OPR518/OPV601~OPV618	-	-	-	-	-	○							
13	OPR519~OPR530/OPV619~OPV630	-	-	-	-	-	○							
13	OPR531~OPR539/OPV631~OPV639	-	-	-	-	-	○		遮光2~3級					
Drape ドレープ												見本帳 P.16~P.65		
17	OP3001~OP3004	2,540	3,800	-	-	150		○						
19	OP3005~OP3007	2,540	3,800	-	-	150		○						
20	OP3008~OP3013	2,540	3,800	-	-	150	(イ)	○						
22	OP3014~OP3018	2,540	3,800	-	-	150		○						
25	OP3019~OP3030	2,540	3,800	-	-	150		○						
26	OP3031~OP3033	2,540	3,800	55	-	150		○						
29	OP3034~OP3036	2,540	3,800	-	-	150		○						
31	OP3037~OP3040	2,540	3,800	-	-	150		○						
33	OP3041~OP3044	2,540	3,800	-	-	150		○						
34	OP3045~OP3047	2,540	3,800	28.5	12.5	150		○						
36	OP3048~OP3049	2,540	3,800	-	-	150		○						
37	OP3050~OP3051	2,540	3,800	53.2	21.5	150		○						
39	OP3052~OP3055	2,540	3,800	17.5	11.8	150		○						
40	OP3056~OP3057	2,540	3,800	16	1.2	150		○						
41	OP3058~OP3059	2,540	3,800	42.3	30	150		○						
43	OP3060~OP3062	2,540	3,800	32.7	16.7	150		○						
44	OP3063~OP3065	2,540	3,800	26	15	150		○						
46	OP3066~OP3067	2,540	3,800	34.6	30	150		○						
47	OP3068	2,540	3,800	60	50	150		○						
48	OP3069~OP3070	2,540	3,800	60	75	150		○						
49	OP3071	2,540	3,800	64	150	150		○						
51	OP3072~OP3073	2,540	3,800	36	30	150		○						
52	OP3074~OP3076	2,540	3,800	36.5	25	150		○						
55	OP3077~OP3079	2,540	3,800	41.2	25	150		○						
56	OP3080~OP3081	2,540	3,800	20	15	150		○						
59	OP3082~OP3083	2,540	3,800	32	50	150		○						
60	OP3084~OP3085	2,540	3,800	20.4	8.4	150		○						
62	OP3086~OP3087	2,540	3,800	25.4	25	150		○						
63	OP3088~OP3089	2,540	3,800	15	-	150		○						
64	OP3090	2,540	3,800	60	50	150		○						
65	OP3091~OP3092	2,540	3,800	36.5	25.4	152.4	(イ)	○						
Drape ドレープ 遮光												見本帳 P.66~P.117		
67	OP3093~OP3096	2,540	3,800	18.5	-	150		○	遮光1~2級					
68	OP3097~OP3099	2,540	3,800	53.2	21.5	150		○	遮光1~3級					
71	OP3100~OP3103	2,540	3,800	-	-	150	(イ)	○	遮光1級					

防炎試験番号は、弊社ホームページでご確認ください。

可能スタイル

ライトクリーツ加工LP(形態安定)	フレンシエード	シャープシエード	プリエロールスクリーン	クッション	パーマネントフリース加工SA(形状記憶)	SAウェブ	センタークロス	クロスオーバー	スカラップ	セパレーツ	バルーン		バルーンボックス	バルーンフラット	フロントパーシエード	タックシエード	ファンシエード	ソフトシエード	オーストリアン	オーストリアンナチュラル	ベッドカバー住宅	
												フリルトリム有										
												フリルトリム無										
○	○	○	○	○	○	○						○		○	○	○	○					○
○	○	○	○	○	○	○	○					○		○	○	○	○					○
○	○	○	○	○	○	○	○					○		○	○	○	○					○
○	○	○	○	○	○	○	○					○		○	○	○	○					○
○	○	○	○	○	○	○	○					○		○	○	○	○					○
○	○	○	○	○	○	○	○					○		○	○	○	○					○
○	○	○	○	○	○	○	○					○		○	○	○	○					○
○	○	○	○	○	○	○	○					○		○	○	○	○					○
○	○	○	○	○	○	○	○					○		○	○	○	○					○
○	○	○	○	○	○	○	○					○		○	○	○	○					○
○	○	○	○	○	○	○	○					○		○	○	○	○					○
○	○	○	○	○	○	○	○					○		○	○	○	○					○
○	○	○	○	○	○	○	○					○		○	○	○	○					○
○	○	○	○	○	○	○	○					○		○	○	○	○					○
○	○	○	○	○	○	○	○					○		○	○	○	○					○
○	○	○	○	○	○	○	○					○		○	○	○	○					○
○	○	○	○	○	○	○	○					○		○	○	○	○					○
○	○	○	○	○	○	○	○					○		○	○	○	○					○
○	○	○	○	○	○	○	○					○		○	○	○	○					○
○	○	○	○	○	○	○	○					○		○	○	○	○					○
○	○	○	○	○	○	○	○					○		○	○	○	○					○
○	○	○	○	○	○	○	○					○		○	○	○	○					○
○	○	○	○	○	○	○	○					○		○	○	○	○					○
○	○	○	○	○	○	○	○					○		○	○	○	○					○

価格表

カーテン

シェード

CS
ロールスクリーン

バーチカルブラインド

商品データ・品番対照表

商品データ・スタイル可否表

商品データ														
見本帳頁	品番	標準価格 (税別)		リピート (cm)		有効巾 (cm)	機能性							
		円/m ²	円/m	タテ	ヨコ		防炎	ウオッシュアップル	遮光	遮熱	UVカット	遮像	ミラー	
72	OP3104~OP3112	2,540	3,800	-	-	150		○	遮光1~3級					
75	OP3113~OP3115	2,540	3,800	-	-	150		○	遮光1級					
76	OP3116~OP3117	2,540	3,800	-	-	150		○	遮光1~2級					
79	OP3118~OP3119	2,540	3,800	-	-	150		○	遮光2級					
81	OP3120~OP3123	2,540	3,800	-	2.5	150		○	遮光1~2級					
83	OP3124~OP3125	2,540	3,800	-	-	150		○	遮光2~3級					
85	OP3126~OP3129	2,540	3,800	-	-	150		○	遮光2級					
87	OP3130~OP3132	2,540	3,800	-	-	150		○	遮光1級					
88	OP3133~OP3138	2,540	3,800	-	-	150		○	遮光2~3級					
91	OP3139~OP3142	2,540	3,800	-	-	150		○	遮光1級					
92	OP3143~OP3147	2,540	3,800	-	-	150		○	遮光1~2級					
94	OP3148~OP3154	2,540	3,800	-	-	150		○	遮光1~2級					
97	OP3155~OP3158	2,540	3,800	-	-	150		○	遮光2~3級					
98	OP3159~OP3161	2,540	3,800	-	-	150	(イ)	○	遮光1級					
101	OP3162~OP3164	2,540	3,800	-	15	150		○	遮光1~3級					
102	OP3165~OP3166	2,540	3,800	20	15	150		○	遮光2~3級					
105	OP3167~OP3168	2,540	3,800	74	30	150		○	遮光2級					
106	OP3169~OP3170	2,540	3,800	12.3	-	150		○	遮光2級					
108	OP3171~OP3172	2,540	3,800	60.5	50	150		○	遮光2~3級					
110	OP3173	2,540	3,800	60	50	150		○	遮光3級					
111	OP3174~OP3175	2,540	3,800	64	50	150		○	遮光1~2級					
113	OP3176~OP3178	2,540	3,800	31.5	25	150		○	遮光3級					
114	OP3179~OP3180	2,540	3,800	32	12.5	150		○	遮光2級					
117	OP3181~OP3182	2,540	3,800	64	50	150		○	遮光2級					
Lace レース		見本帳 P.118~P.126												
118	OP3183	800	1,200	-	-	150		○						
119	OP3184~OP3185	800	1,200	-	-	150		○						○
120	OP3186	800	1,200	-	-	150		○		●				○
120	OP3187	800	1,200	-	-	150	(イ)	○		○				○
121	OP3188	800	1,200	35	18.8	150		○		○				○
121	OP3189	800	1,200	-	6.6	150		○		○				○
122	OP3190	800	1,200	-	25	150		○		●	○			○
122	OP3191	800	1,200	9.9	12.5	150		○		●	○	○		○
123	OP3192	800	1,200	-	16.7	150		○		●	○			○
123	OP3193	800	1,200	-	12.5	150		○						○
124	OP3194	800	1,200	-	7.2	150		○		○	○			○
124	OP3195	800	1,200	25.9	12.5	150		○		●	○			○
125	OP3196	800	1,200	2.9	2.2	150		○		●	○			○
125	OP3197~OP3198	800	1,200	-	-	150		○						
126	OP3199~OP3200	800	1,200	-	-	150		○			○	○		○

●は遮熱効果のある特殊繊維、帝人フロンティア(株) **涼い** を使用しています。
 防炎試験番号は、弊社ホームページでご確認ください。

価格表

カーテン

シェード

CS
ロールスクリーン

パーティカルブラインド

商品データ・品番対照表

可能スタイル

ライトフリース加工LP(形態安定)	フレンシエード	シャープシエード	プリエフロールスクリーン	クッション	パーマネントフリース加工SA(形状記憶)	SAウェーブ	センタークロス	クロスオーバー	スカラップ	セパレート	バルーン		バルーンボックス	バルーンフラット	フロントパーシエード	タックシエード	ファンシエード	ソフトシエード	オーストリアン	オーストリアンナチュラル	ベッドカバー住宅
											フリルトリム無	フリルトリム有									
○	○	○	○	○	○	○					○		○	○		○	○				○
○	○	○	○	○	○	○					○		○	○		○	○				○
○	○	○	○	○	○	○					○		○	○		○	○				○
○	○	○	○	○	○	○					○		○	○		○	○				○
○	○	○	○	○	○	○					○		○	○		○	○				○
○	○	○	○	○	○	○					○		○	○		○	○				○
○	○	○	○	○	○	○					○		○	○		○	○				○
○	○	○	○	○	○	○					○		○	○		○	○				○
○	○	○	○	○	○	○					○		○	○		○	○				○
○	○	○	○	○	○	○					○		○	○		○	○				○
○	○	○	○	○	○	○					○		○	○		○	○				○
○	○	○	○	○	○	○					○		○	○		○	○				○
○	○	○	○	○	○	○					○		○	○		○	○				○
○	○	○	○	○	○	○					○		○	○		○	○				○
○	○	○	○	○	○	○					○		○	○		○	○				○
○	○	○	○	○	○	○					○		○	○		○	○				○
○	○	○	○	○	○	○					○		○	○		○	○				○
○	○	○	○	○	○	○					○		○	○		○	○				○
○	○	○	○	○	○	○					○		○	○		○	○				○
○	○	○	○	○	○	○					○		○	○		○	○				○
○	○	○	○	○	○	○					○		○	○		○	○				○
○	○	○	○	○	○	○					○		○	○		○	○				○
○	○	○	○	○	○	○					○		○	○		○	○				○
○	○	○	○	○	○	○					○		○	○		○	○				○
○	○	○	○	○	○	○					○		○	○		○	○				○
○	○	○	○	○	○	○					○		○	○		○	○				○
○	○	○	○	○	○	○					○		○	○		○	○				○
○	○	○	○	○	○	○					○		○	○		○	○				○
○	○	○	○	○	○	○					○		○	○		○	○				○
○	○	○	○	○	○	○					○		○	○		○	○				○
○	○	○	○	○	○	○					○		○	○		○	○				○
○	○	○	○	○	○	○					○		○	○		○	○				○
○	○	○	○	○	○	○					○		○	○		○	○				○
○	○	○	○	○	○	○					○		○	○		○	○				○
○	○	○	○	○	○	○					○		○	○		○	○				○
○	○	○	○	○	○	○					○		○	○		○	○				○
○	○	○	○	○	○	○					○		○	○		○	○				○

カーテン品番対照表

旧 Simple Order vol.2 ⇒新 Simple Order vol.3

旧 vol.2	新 vol.3
OP6601	OP3019
OP6602	OP3024
OP6603	OP3023
OP6604	OP3020
OP6605	廃番
OP6606	OP3022
OP6607	OP3026
OP6608	OP3029
OP6609	OP3028
OP6610	OP3030
OP6611	OP3021
OP6612	OP3025
OP6613	OP3027
OP6614	廃番
OP6615	OP3068
OP6616	廃番
OP6617	OP3008
OP6618	OP3009
OP6619	OP3010
OP6620	OP3011
OP6621	OP3012
OP6622	OP3013
OP6623	廃番
OP6624	廃番
OP6625	廃番
OP6626	廃番
OP6627	OP3071
OP6628	OP3066
OP6629	OP3067
OP6630	OP3088
OP6631	OP3089
OP6632	OP3063
OP6633	OP3065
OP6634	OP3064
OP6635	廃番
OP6636	廃番
OP6637	廃番
OP6638	廃番
OP6639	廃番
OP6640	廃番
OP6641	廃番
OP6642	廃番
OP6643	廃番
OP6644	OP3087
OP6645	OP3086
OP6646	廃番
OP6647	廃番
OP6648	廃番
OP6649	廃番
OP6650	OP3084
OP6651	OP3085

旧 vol.2	新 vol.3
OP6652	OP3058
OP6653	OP3059
OP6654	廃番
OP6655	OP3031
OP6656	OP3032
OP6657	OP3033
OP6658	廃番
OP6659	廃番
OP6660	OP3060
OP6661	OP3061
OP6662	OP3062
OP6663	OP3056
OP6664	OP3057
OP6665	廃番
OP6666	OP3048
OP6667	OP3049
OP6668	OP3050
OP6669	OP3051
OP6670	OP3052
OP6671	OP3053
OP6672	OP3054
OP6673	OP3055
OP6674	OP3041
OP6675	OP3043
OP6676	廃番
OP6677	OP3044
OP6678	OP3042
OP6679	OP3074
OP6680	OP3075
OP6681	OP3076
OP6682	OP3034
OP6683	OP3036
OP6684	OP3035
OP6685	OP3077
OP6686	OP3078
OP6687	OP3079
OP6688	OP3037
OP6689	OP3040
OP6690	OP3038
OP6691	OP3039
OP6692	廃番
OP6693	廃番
OP6694	廃番
OP6695	廃番
OP6696	廃番
OP6697	廃番
OP6698	OP3090
OP6699	廃番
OP6700	OP3091
OP6701	OP3092
OP6702	OP3173

旧 vol.2	新 vol.3
OP6703	OP3155
OP6704	OP3156
OP6705	OP3157
OP6706	OP3158
OP6707	OP3176
OP6708	OP3177
OP6709	OP3178
OP6710	OP3148
OP6711	OP3149
OP6712	OP3154
OP6713	OP3152
OP6714	OP3150
OP6715	OP3151
OP6716	OP3153
OP6717	廃番
OP6718	廃番
OP6719	OP3104
OP6720	OP3106
OP6721	OP3105
OP6722	OP3107
OP6723	OP3108
OP6724	OP3109
OP6725	OP3110
OP6726	OP3111
OP6727	OP3112
OP6728	廃番
OP6729	廃番
OP6730	廃番
OP6731	廃番
OP6732	廃番
OP6733	廃番
OP6734	OP3171
OP6735	OP3172
OP6736	廃番
OP6737	OP3133
OP6738	OP3134
OP6739	OP3135
OP6740	OP3136
OP6741	廃番
OP6742	OP3138
OP6743	OP3137
OP6744	廃番
OP6745	廃番
OP6746	廃番
OP6747	OP3120
OP6748	OP3121
OP6749	OP3122
OP6750	OP3123
OP6751	OP3113
OP6752	OP3114
OP6753	OP3115

旧 vol.2	新 vol.3
OP6754	OP3101
OP6755	OP3103
OP6756	OP3100
OP6757	OP3102
OP6758	OP3162
OP6759	OP3163
OP6760	廃番
OP6761	OP3164
OP6762	OP3097
OP6763	OP3098
OP6764	廃番
OP6765	OP3099
OP6766	OP3167
OP6767	OP3168
OP6768	廃番
OP6769	OP3165
OP6770	OP3166
OP6771	OP3116
OP6772	OP3117
OP6773	廃番
OP6774	廃番
OP6775	廃番
OP6776	廃番
OP6777	廃番
OP6778	廃番
OP6779	廃番
OP6780	廃番
OP6781	OP3159
OP6782	OP3160
OP6783	OP3161
OP6784	OP3184
OP6785	OP3185
OP6786	OP3199
OP6787	OP3200
OP6788	OP3186
OP6789	OP3189
OP6790	OP3187
OP6791	廃番
OP6792	廃番
OP6793	OP3197
OP6794	OP3198
OP6795	廃番
OP6796	OP3193
OP6797	廃番
OP6798	OP3194
OP6799	OP3191
OP6800	廃番
OP6801	OP3188

価格表

カーテン

シェード

CS
ロールスクリーン

パーティカルブラインド

商品データ・品番対照表

旧 vol.2	新 vol.3
OPR11	OPR501
OPR12	OPR510
OPR13	OPR504
OPR14	廃番
OPR15	OPR508
OPR16	OPR507
OPR17	廃番
OPR18	廃番
OPR19	廃番
OPR20	OPR511
OPR21	OPR513
OPR22	OPR512
OPR23	OPR514
OPR24	OPR516
OPR25	廃番
OPR26	OPR517
OPR27	OPR519
OPR28	OPR522
OPR29	OPR529
OPR30	OPR527
OPR31	廃番
OPR32	OPR521
OPR33	OPR525
OPR34	OPR526
OPR35	OPR528
OPR36	OPR530
OPR37	OPR520
OPR38	OPR523
OPR39	OPR524
OPR40	廃番
OPR41	OPR531
OPR42	OPR532
OPR43	OPR536
OPR44	OPR533
OPR45	OPR534
OPR46	OPR535
OPR47	OPR538
OPR48	OPR537
OPR49	OPR539

価格表

カーテン

シェード

CS
ロールスクリーン

バーチカルブラインド

商品データ・品番対照表



sangetsu design site

FLAGSHIP サンゲツ品川ショールーム

〒108-0075 東京都港区港南2-16-4
品川グランドセントラルタワー 4F
TEL.0570-055-134 FAX.03-5463-6744

サンゲツ名古屋ショールーム

〒451-8575 名古屋市西区幅下1-4-1
TEL.0570-055-135 FAX.052-564-3229

サンゲツ大阪ショールーム

〒530-0001 大阪市北区梅田2-5-25
ハービスOSAKA 4F
TEL.0570-055-136 FAX.06-6347-9811

サンゲツ福岡ショールーム

〒812-0892 福岡市博多区東那珂1-11-11
TEL.0570-055-137 FAX.092-441-9503

sangetsu design studio

サンゲツ仙台ショールーム

〒984-0031 仙台市若林区六丁目字南98-1
TEL.022-287-3922 FAX.022-253-6806

サンゲツ金沢ショールーム

〒920-8205 石川県金沢市大友2-101
TEL.076-238-1411 FAX.076-238-1412

サンゲツ広島ショールーム

〒730-0017 広島市中区鉄砲町7-18
東芝フコク生命ビル1F
TEL.082-223-8115 FAX.082-223-8117

北海道支社

TEL.011-251-3150 FAX.011-251-3151

東京支社

TEL.03-3474-1181 FAX.03-3450-5038

関西支社

TEL.06-6245-2301 FAX.06-6245-2302

東北支社

TEL.022-287-3765 FAX.022-287-2995

西関東支社

TEL.045-664-3442 FAX.045-664-3376

中国四国支社

TEL.082-223-8110 FAX.082-223-8120

北関東支社

TEL.048-601-5500 FAX.048-711-2681

中部支社

TEL.052-564-3111 FAX.052-564-3191

九州支社

TEL.092-441-5181 FAX.092-441-5191

【東北支社】北東北営業所/福島営業所 【北関東支社】群馬営業所/栃木営業所/新潟営業所/茨城営業所/長野営業所

【東京支社】東関東営業所 【西関東支社】多摩営業所/厚木営業所 【中部支社】岐阜営業所/岡崎営業所/北陸支店/静岡営業所

【関西支社】京都営業所/神戸営業所/東大阪営業所/南大阪営業所

【中国四国支社】岡山営業所/四国支店 【九州支社】北九州営業所/熊本営業所/南九州営業所

株式会社サンゲツ沖縄

〒901-2227 沖縄県宜野湾市宇地泊1-7-20
レキオスクエア宇地泊 3F F号室
TEL.098-897-8722 FAX.098-897-8724

sangetsu design studio

サンゲツ沖縄ショールーム

〒901-2227 沖縄県宜野湾市宇地泊1-7-20 レキオスクエア宇地泊 2F
TEL.098-890-2025 FAX.098-890-3789

見本帳および見本帳掲載商品について

- 現品見本や見本帳写真と商品が若干異なる場合がありますのでご了承ください。
- 掲載商品の価格および仕様は、当見本帳発行時(2024年6月)のもので、経済変動、品質の改善により、やむを得ず価格および仕様を変更させていただく場合があります。ご注文の際は、販売店あるいは弊社営業窓口にご確認ください。
- 当見本帳に記載されている各種試験データは測定値であり、保証値ではありませんのでご了承ください。
- 当見本帳に掲載している商品および写真等を許可なく複製、転載することを固くお断りいたします。
- 表示価格は標準材料価格であり、消費税は含まれておりません。
- 見本帳に掲載している壁紙の品番については、有効期限がそれぞれ異なります。ご注文の際は販売店あるいは弊社営業窓口にご確認ください。
- 商品の組成は標準数値であり、若干のばらつきはご容赦ください。
- 表示の有効中、リピートは標準寸法であり、商品の特性上1%前後の差異が生じる場合があります。
- 輸入品はサイズ・仕様が表示と若干異なる場合があります。
- ドライクリーニングは専門店にご依頼ください。
- スタイルカーテンは窓のサイズによって掲載写真とは形が若干異なる場合があります。
- 見本帳写真の縫製仕様をご希望の場合、ヒダ倍率の調整やスタイル仕様の違いなどで掲載の仕立上り価格表とは価格の異なる場合がありますのでご確認ください。
- アクセサリー、レール等の掲載商品は室内インテリア装飾用に規格していますので他の用途へのご使用はご遠慮ください。
- 操作コードやボールチェーン、またはタッセル等を体に巻きつけたり、引っ掛けるようなことはしないでください。

見本帳の廃棄に関するお願い

平成9年12月から「廃棄物の処理および清掃に関する法律(廃棄物処理法)」が改正されましたので、不要となった見本帳につきましても産業廃棄物としての取扱いが必要となりました。従いまして、しかるべき資格を有する産業廃棄物処理業者に直接廃棄を委託していただきますようお願い申し上げます。当業界では、従来同様廃棄物の適切な処理を更に推進していく所存です。貴社のご理解とご協力をお願い申し上げます。

(一社)日本インテリア協会
(株)サンゲツ



エコ活動にご協力をお願いいたします。

エコ活動の一環として、ご利用後のカタログの再使用をお願いいたします。

