

Coordinate style ●●● 彩りをデザインした透明感のあるモダンスタイル

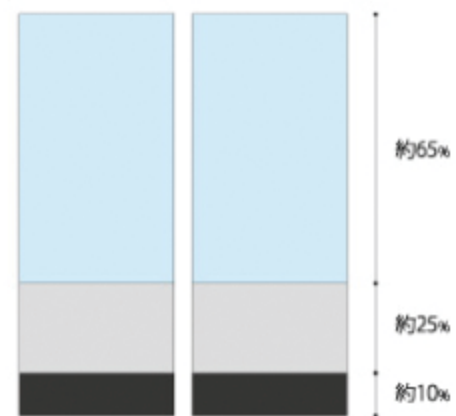

スタイル縫製仕様



パッチワークボーダー

● EK8148 ● EK8142 ● EK8143

[ヒダ倍率] 約1.0倍ヒダ・タッセルなし

[吊り元] 80mm プリーツテープ

[サイド] 約25mm巾 ミツ巻

[裾] 約120mm ダブル折り返し

参考価格 取り付けサイズ 200×200cm

※レール巾に対して約1.5倍した場合

51,700円/1窓

◆おすすめタッセル FN236

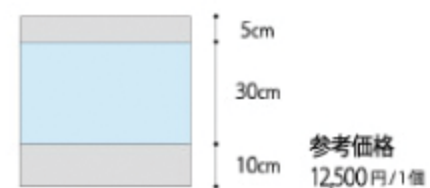
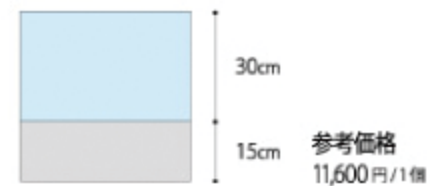

パッチワーククッション

● EK8148 ● EK8142 ● EK8143

[サイズ] 45×45cm (パイピング付き)

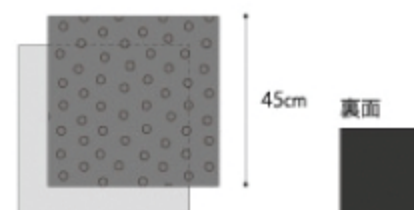

フロントレースクッション

● EK8142 ● EK8025 ● EK8143

[サイズ] 45×45cm (パイピング付き)

参考価格 20,600円/1個

※上記、掲載スタイルはスタイル掛率の販売となります。

Coordinate style ●●● “シックモダン” を越えるワンランク上のモードスタイル



スタイル縫製仕様

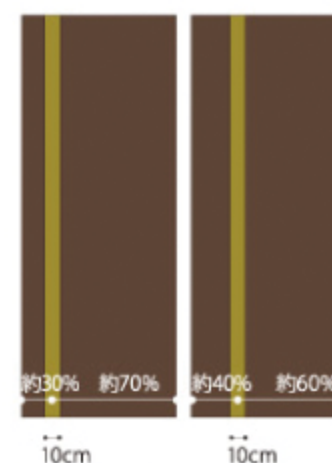

テーピングフラットカーテン

● EK8577 ● EK8202

【ヒダ倍率】 約 1.0 倍ヒダ・タッセルなし

【吊り元】 80mm プリーツテープ

【サイド】 約 25mm巾 ミツ巻

【裾】 約 120mm ダブル折り返し

参考価格 取り付けサイズ 200×200cm

※レール巾に対して約 1.5 倍した場合
42,000円/1窓

◆おすすめタッセル FN240

※上記、掲載スタイルはスタイル換率の販売となります。

Coordinate style ●●● キレイだけじゃない“大人かわいい”インテリア



スタイル縫製仕様

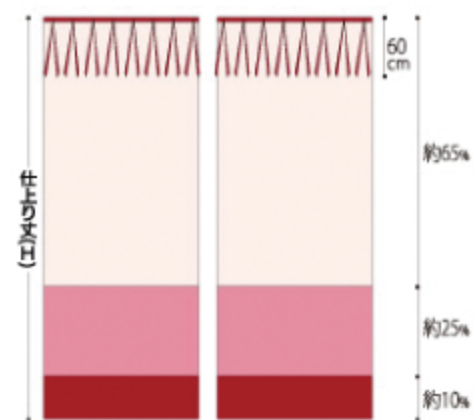

パッチワークボーダー 上部リボン付き

○EK8007 ●EK8158 ●EK8160

[ヒダ倍率] 約1.0倍ヒダ・タッセルなし
 [吊り元] 芯地なし約15mm巾テーピング+リボン
 [サイド] 約25mm巾 ミツ巻
 [裾] 約120mmダブル折り返し

参考価格 取り付けサイズ 200×200cm

※レール巾に対して約1.5倍した場合

71,800円/1巻

◆おすすめタッセル FN248

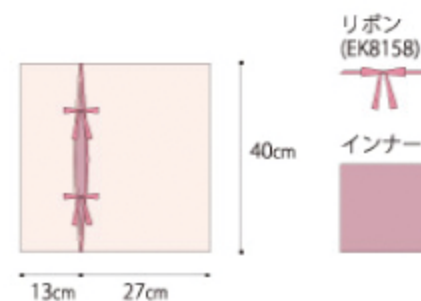

ラッピングクッション

○EK8157 ●EK8158 ●EK8159

[サイズ] 40×40cm

参考価格 17,500円/1個

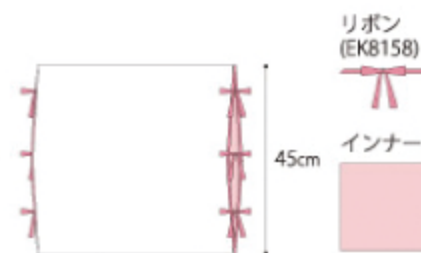

ラッピングクッション

○EK8140 ●EK8158 ●EK8157

[サイズ] 45×45cm

参考価格 18,400円/1個

※上記、掲載スタイルはスタイル単体の販売となります。

Coordinate style ●●● 柔らかいパステルカラーのフェミニンスタイル



スタイル縫製仕様

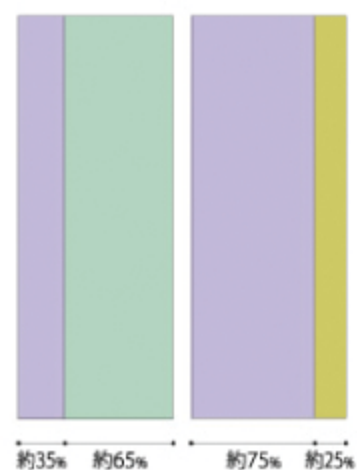

パレットストライプ

● EK8047 ● EK8046 ● EK8045

[ヒダ倍率] 約1.0倍ヒダ・タッセルなし

[吊り元] 80mm プリーツテープ

[サイド] 約25mm巾 ミツ巻

[裾] 約120mmダブル折り返し

参考価格 取り付けサイズ200×200cm

※レール巾に対して約1.5倍した場合
74,200円/1窓

◆おすすめタッセル FN248

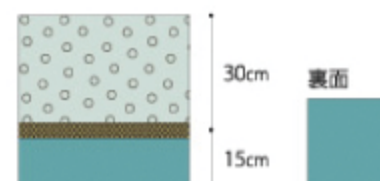

フロントレースクッション

● EK8020 ● EK8101 ● FN173

[サイズ] 45×45cm

参考価格 18,500円/1個

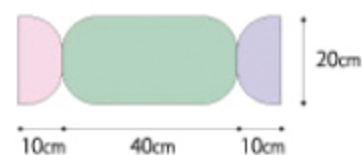

キャンディークッション

● EK8048 ● EK8046 ● EK8047

[サイズ] 60×φ20cm

参考価格 22,600円/1個



※上記、掲載スタイルはスタイル換率の販売となります。

Coordinate style ●●● アクセントカラーで楽しい空間を演出した新しいカジュアルスタイル



スタイル縫製仕様

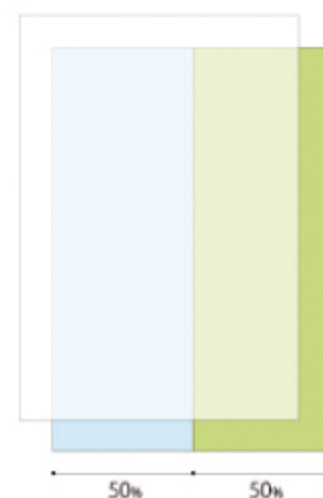

ツインシェード フロントレース

前幕 後幕
○EK8319 ●EK8100 ●EK8095

[スタイル] ツインシェード
(プレーン+プレーン)

[操作] ドラム式/コード式

参考価格 200×200cmの場合(ドラム式)
96,800円/1窓

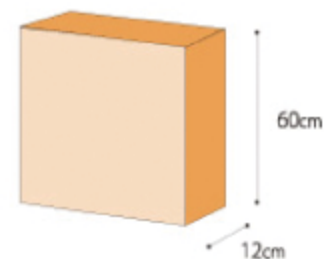

スクエアクッション

●EK8326 ●EK8091

[サイズ] 60×60×12cm

参考価格 19,000円/1個



リバーシブルクッション

●EK8326 ●EK8091

[サイズ] 45×45cm (パイピング付き)

参考価格 9,900円/1個

※上記、掲載スタイルはスタイル別率の販売となります。

Coordinate style ●●● ナチュラル感とカジュアルな空間は、大人がリラックスできるインテリア



スタイル縫製仕様

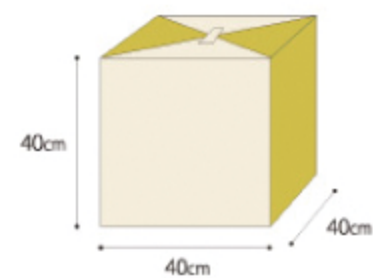

ビーズクッション

● EK8071 ● EK8072

【サイズ】 40×40×40cm

参考価格 29,800円/1個

※上記、掲載スタイルはスタイル換率の販売となります。

Shade Style ●●● シェードスタイル



ツインシェード (ブレース+ブレース)



ツインシェード ブレース+ブレース
ブレース+シャープ

ツインシェード
ブレース+ブレース
WTTT-1

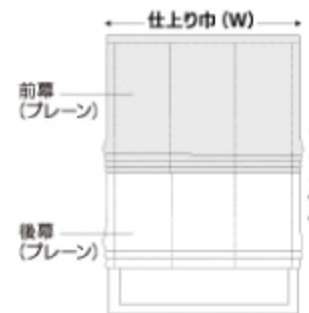

ツインシェード
ブレース+シャープ
WTTQ-1

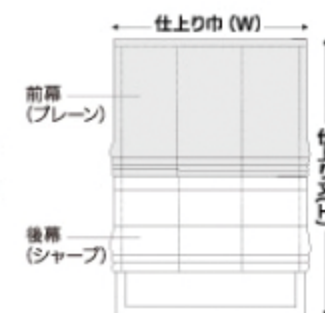

製作可能サイズ

【コード式】 巾 30~290cm 丈 50~300cm
【ドラム式】 巾 30~400cm 丈 50~300cm

- ドラム式 巾30~39cm (スリムタイプ) は最大丈200cmとなります。
- ツインシェードのドラム式は片側操作となります。
- 後幕は前幕よりサイズが巾・丈ともに1cm小さくなります。
- シャープシェードのシェイパーピッチは仕上り丈100cm未満は12cm、100cm~220cmは15cm、221cm以上は20cm間隔となります。

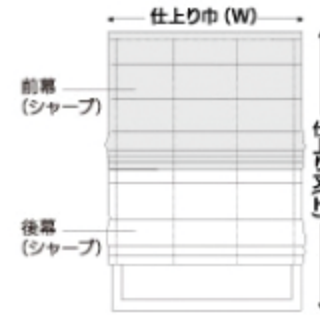
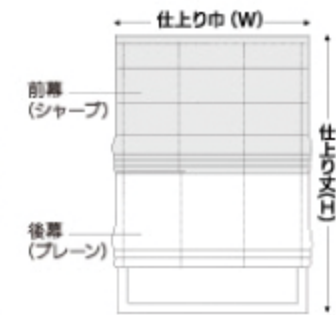

ツインシェード (シャープ+シャープ)

ツインシェード シャープ+シャープ
シャープ+プレーンツインシェード
シャープ+シャープ
WTTS-1ツインシェード
シャープ+プレーン
WTTR-1

製作可能サイズ

【コード式】 巾30~290cm 丈50~300cm

【ドラム式】 巾30~400cm 丈50~300cm

- ドラム式 巾30~39cm (スリムタイプ) は最大丈200cmとなります。
- ツインシェードのドラム式は片側操作となります。
- 後幕は前幕よりサイズが巾・丈ともに1cm小さくなります。
- シャープシェードのシェイパーピッチは、仕上り丈100cm未満は12cm、100cm~220cmは15cm、221cm以上は20cm間隔となります。



ツインシェード フロント操作リターン付

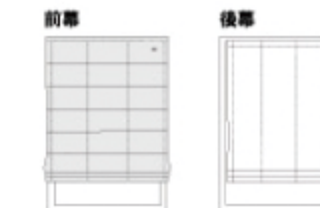
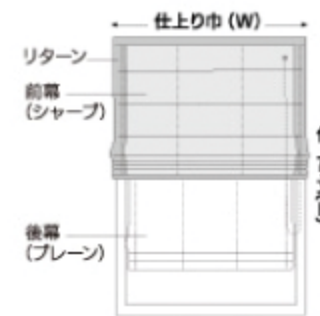

ツインシェード フロント操作リターン付

上部・両サイドをリターン
仕様にした状態

製作可能サイズ

【コード式】 巾30~290cm 丈50~300cm

- 前幕のサイズは後幕より、巾は+10cm (左右+5cmずつ)、丈は+7cm (上部+2cm、幅+5cm) となります。
- 前幕の仕上り丈についてはご指定も可能です。



プレーンシェード



プレーンシェード

WTPS-1

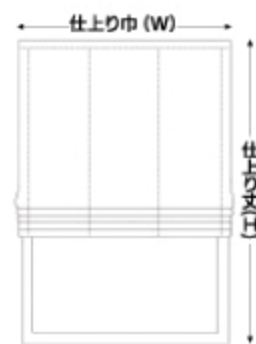

製作可能サイズ

【コード式】 巾 18~290cm 丈 50~300cm

【ドラム式】 巾 30~400cm 丈 50~300cm

●ドラム式 巾30~39cm (スリムタイプ) は最大丈200cmとなります。



プレーンシェード スリムタイプ



プレーンシェード スリムタイプ シャープシェード スリムタイプ

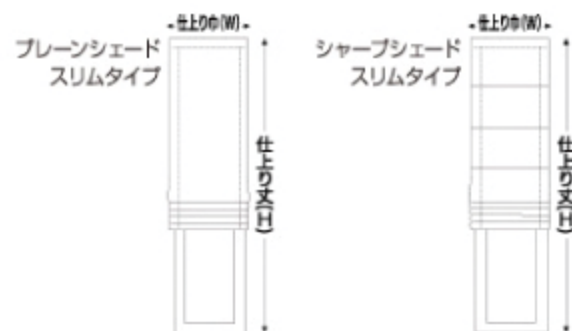

製作可能サイズ

【コード式】 巾 18~29cm 丈 50~300cm

【ドラム式】 巾 30~39cm 丈 50~200cm

●生地風の風合いによっては、たたみ代の仕上りが若干異なりますのでお含みください。



プレーンシェード トリム付



プレーンシェード トリム付

WTPS-3

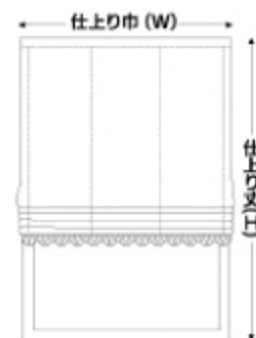

製作可能サイズ

【コード式】 巾 30~290cm 丈 50~300cm

【ドラム式】 巾 40~400cm 丈 50~300cm

●仕上り丈はトリムを含みます。



プレーンシェード バイアス付 (U字型)



プレーンシェード バイアス付

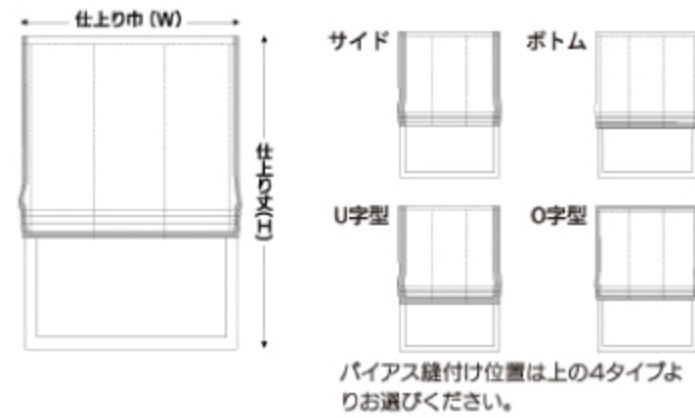

製作可能サイズ

[コード式] 巾 30~290cm 丈 50~300cm
 [ドラム式] 巾 40~400cm 丈 50~300cm



プレーンシェード ボトムデザイン (Cタイプ)



プレーンシェード ボトムデザイン WTPB

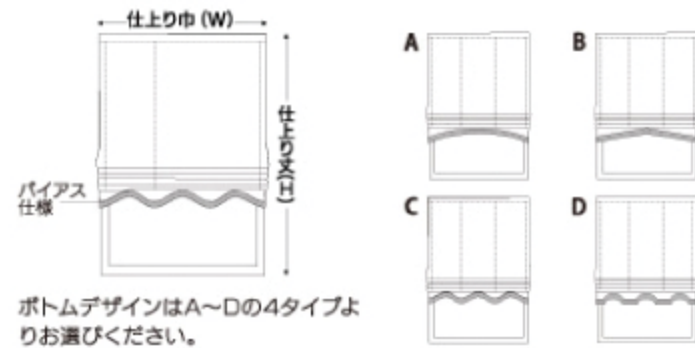

製作可能サイズ

[コード式] 巾 30~290cm 丈 50~300cm
 [ドラム式] 巾 40~400cm 丈 50~300cm

- 仕上り丈はボトムデザイン部分を含み、裾はバイアス付になります。
- ボトム丈は約10cmですが、A・Bタイプで4ウェーブ以上の場合には約15cmになります。



タックシェード



タックシェード

WTTA-1

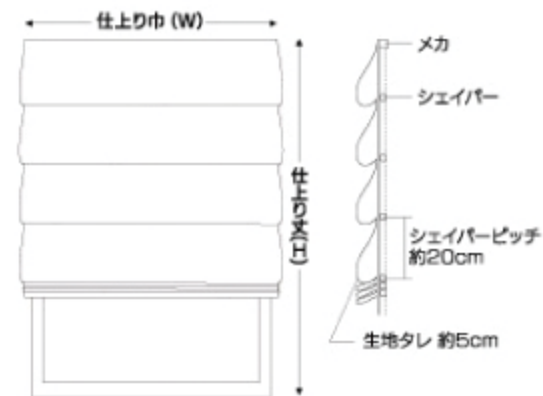

製作可能サイズ

[コード式] 巾 30~290cm 丈 50~300cm
 [ドラム式] 巾 40~400cm 丈 50~300cm



シャープシェード



シャープシェード

WTSH-1



製作可能サイズ
 [コード式] 巾18~290cm 丈50~300cm
 [ドラム式] 巾30~400cm 丈50~300cm

- ドラム式 巾30~39cm (スリムタイプ) は最大丈200cmとなります。
- シェイパーピッチは、仕上り丈100cm未満は12cm、100cm~220cmは15cm、221cm以上は20cm間隔となります。
- 生地によっては丈の短いものの方が丈の長いものより価格が高くなる場合がありますのでお含みください。



シャープシェード バイアス付(O字型)



シャープシェード バイアス付

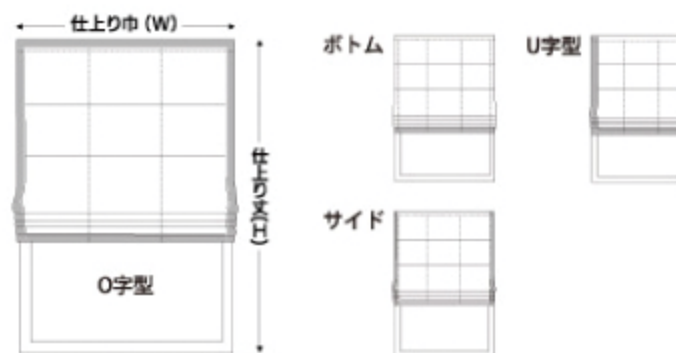

バイアス縫付け位置は上の4タイプより選びください。

製作可能サイズ
 [コード式] 巾30~290cm 丈50~300cm
 [ドラム式] 巾40~400cm 丈50~300cm



シャープシェード ボトムデザイン (Bタイプ)



シャープシェード ボトムデザイン WTSB

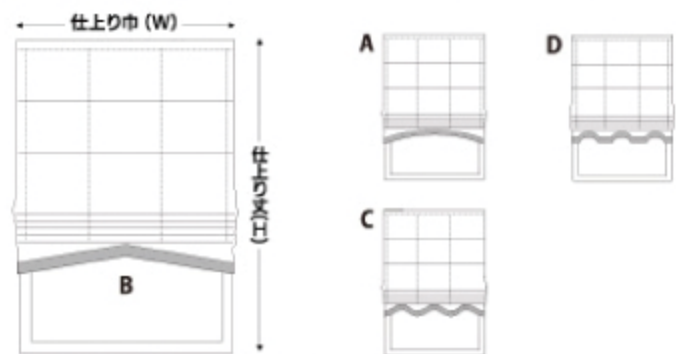

ボトムデザインはA~Dの4タイプよりお選びください。

製作可能サイズ
 [コード式] 巾30~290cm 丈50~300cm
 [ドラム式] 巾40~400cm 丈50~300cm

- ボトム丈は約10cmですが、A・Bタイプで4ウェーブ以上の場合は約15cmになります。



シャープシェード カラーバー



シャープシェード カラーバー

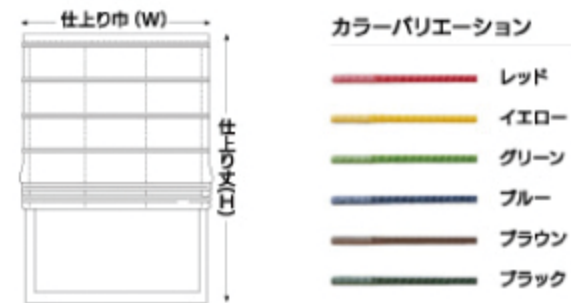

製作可能サイズ

【コード式】巾 30~290cm 丈 50~300cm

【ドラム式】巾 40~400cm 丈 50~300cm

●カラーバーのピッチは、仕上り丈100cm以下は約15cm、101cm以上は約20cm間隔の均等割付けとなります。

●カラーバーは使用する生地によって色の見え方が異なりますのでお含みください。



ファンシェード



ファンシェード

WTFA-1

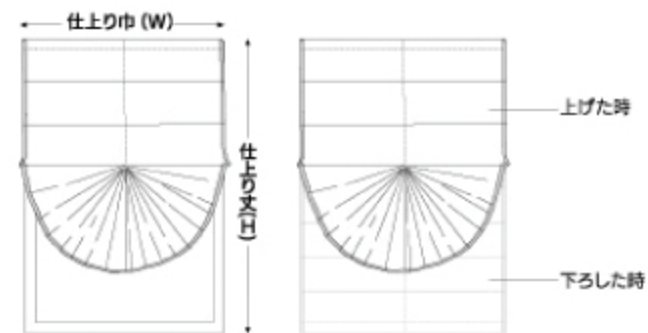

製作可能サイズ

【ドラム式】巾 60~176cm 丈 102~300cm

●丈は巾の1.7倍以上必要です。

●生地とコーディネートした任意の色のパイアステープを付けております。



ソフトシェード



ソフトシェード

WTFT-1

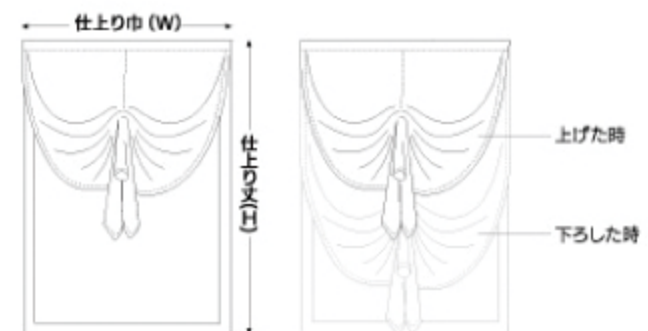

製作可能サイズ

【ドラム式】巾 50~190cm 丈 60~300cm

●丈は巾の1.2倍以上必要です。



バルーンフラットシェード



バルーンフラットシェード

WTBF-1

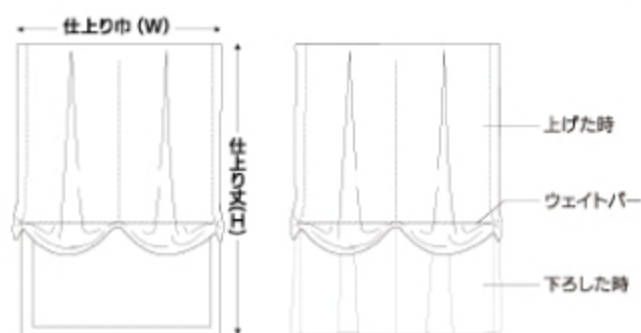

製作可能サイズ

【コード式】巾 60~350cm 丈 50~300cm

【ドラム式】巾 60~400cm 丈 50~300cm

●吊り元はヒダ倍率約1.3倍の逆ボックスヒダです。

●スワッグの巾は均等に割付けします。

●幕体の内寄りを防ぐため、生地裏側にウェイトバーが入ります。



バルーンシェード 共生地フリル付



バルーンシェード 共生地フリル付

WTBS-2

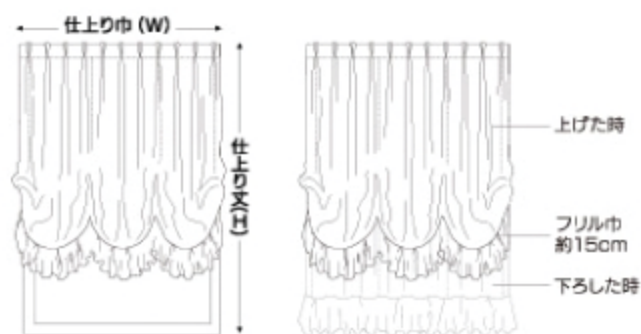

製作可能サイズ

【コード式】巾 30~290cm 丈 50~300cm

【ドラム式】巾 40~400cm 丈 50~300cm

●吊り元はヒダ倍率約2倍、3つ山ヒダです。

●スワッグの巾は均等に割付けします。



オーストリアンシェード



オーストリアンシェード

WTOS-2

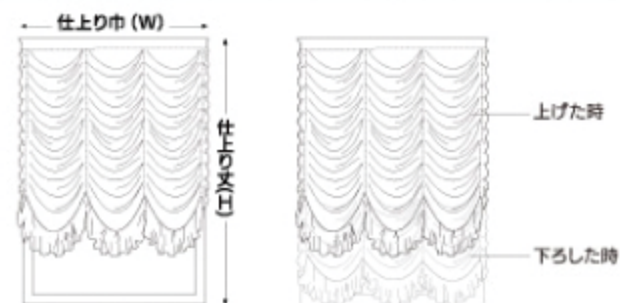

製作可能サイズ

【コード式】巾 30~290cm 丈 50~300cm

【ドラム式】巾 40~400cm 丈 50~300cm

●タテ方向に約2.5倍の生地を使用します。

●スワッグの巾は均等に割付けします。

●フリル巾は、丈200cm未満は約15cm、丈200cm以上は約20cmです。内寄り防止のガイドコード付です。



パネルトラック

パネルトラック

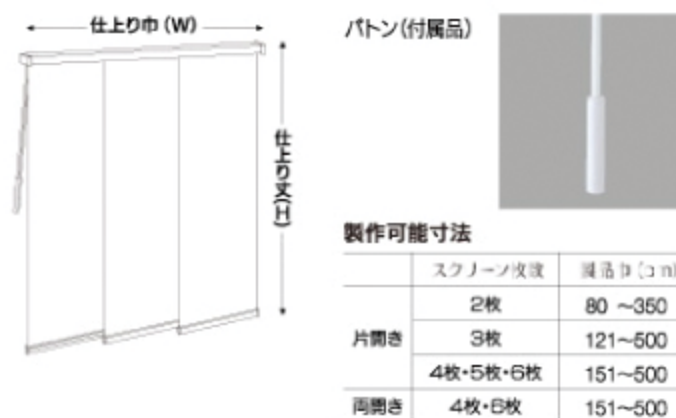

製作可能サイズ
【バトン式】 巾 80~500cm 丈 50~300cm



ロールスクリーン

ロールスクリーン

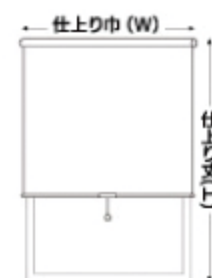

製作可能サイズ
【チェーン式】 巾 30~140cm 丈 10~300cm
【プルコード式】 巾 30~140cm 丈 10~300cm

- 製作可能寸法は巾：丈=1：3以内となります。
- 最大仕上り巾=有効巾-10cm
- カーテン生地に樹脂加工をすることでカーテン生地のみ機能性とは異なりますのでご注意ください。樹脂加工品は非防炎です。



マテリアルバランス (ホワイトウッド L)

マテリアルバランス

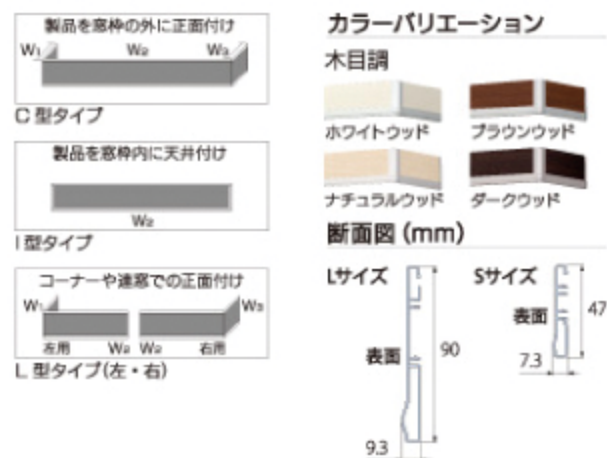

●バランスは、Sサイズ、Lサイズの2タイプからお選びいただけます。

Curtain Style ●●●カーテンスタイル



セパレーツ 共生地フリル付



セパレーツ トリム付



セパレーツ 共生地フリル付
トリム付

セパレーツ 共生地フリル付 WTSP-2



オプションでフラワー
タッセルも対応可能です。

セパレーツ トリム付 WTSP-3

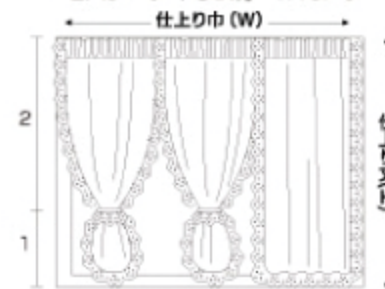

- 基本縫製仕様 【ヒダ倍率】約2倍 【吊り元】ギャザーヒダ
- タッセルの取付け位置はカーテンの約3分の1が美しい仕上りです。
 - 吊り元は3つ山ヒダへ変更可能です。



スカラップ M型 トリム付



スカラップ R型 トリム付



スカラップ S型 共生地フリル付



スカラップ W型 共生地フリル付



スカラップ M型トリム付
R型トリム付

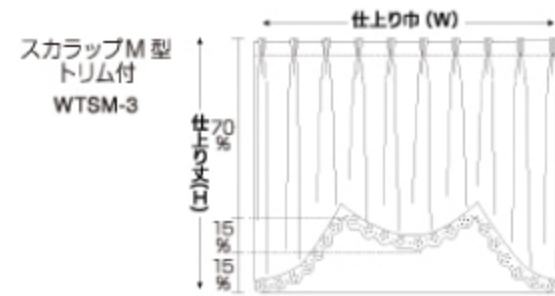

基本縫製仕様 [ヒダ倍率] 約2.5倍 [吊り元] 3つ山ヒダ
●両端のウェーブは、仕上り巾の4分の1を目安に割付けします。
●ウェーブ数は、3ウェーブのみです。

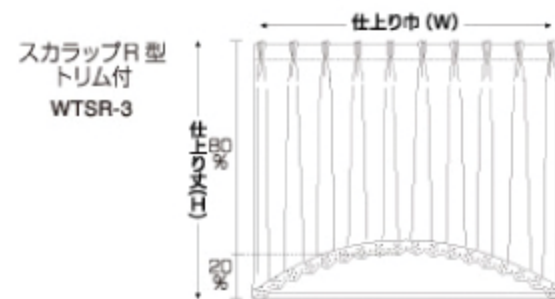

基本縫製仕様
[ヒダ倍率] 約2.5倍 [吊り元] 3つ山ヒダ



スカラップ S型 共生地フリル付
W型 共生地フリル付

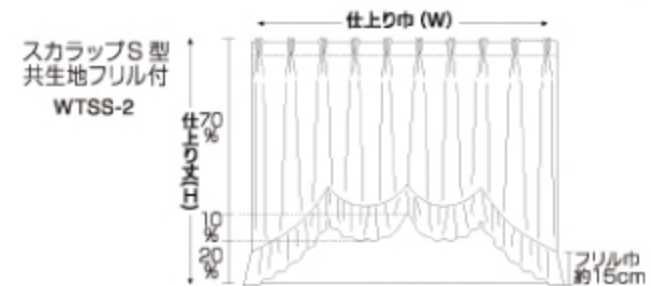

基本縫製仕様
[ヒダ倍率] 約2.5倍 [吊り元] 3つ山ヒダ
●偶数のウェーブ数にて両開きへ変更可能です。

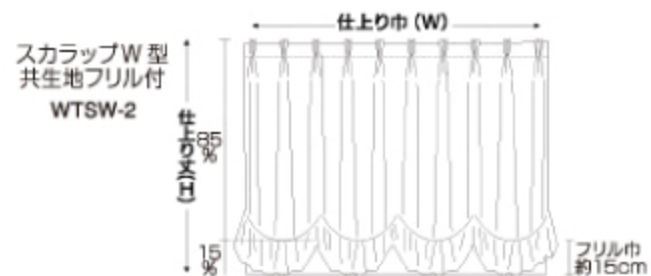

基本縫製仕様
[ヒダ倍率] 約2.5倍 [吊り元] 3つ山ヒダ
●偶数のウェーブ数にて両開きへ変更可能です。

●出窓の場合、それぞれの面に合わせてウェーブの割付けをします。ただし、一边の巾が30cm未満の場合は均等に割付けします。
●スカラップについては、吊り元とヒダ倍率の変更が可能です。裾部分については、共生地フリルまたはトリムからの選択が可能です。



センタークロス トリム付



センタークロス

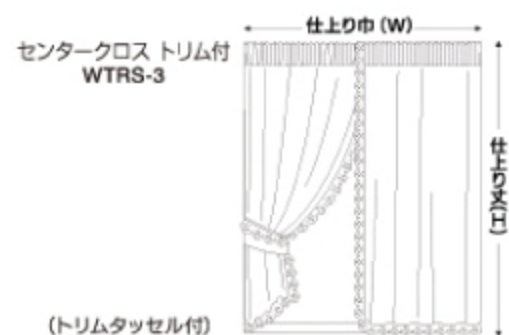

基本縫製仕様

【ヒダ倍率】約 2.5 倍 【吊り元】ギャザーヒダ
(ヒダ倍率、吊り元は変更可能)

- 巾は丈の約1.7倍以下で製作可能です。
- 共生地フリル付の製作も可能です。



クロスオーバー 共生地フリル付



クロスオーバー

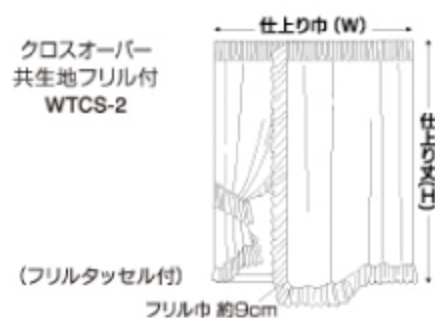

基本縫製仕様

【ヒダ倍率】約 2.5 倍 【吊り元】ギャザーヒダ
(ヒダ倍率、吊り元は変更可能)

- レール正面付け(Bフック)の場合、中央の交差部分は縫付けが標準となります。交差部分は仕上り巾の約3分の1です。
- 巾は丈の2倍以下で製作可能です。●トリム付の製作も可能です。



カフェカーテン 共生地フリル



カフェカーテン 共生地フリル

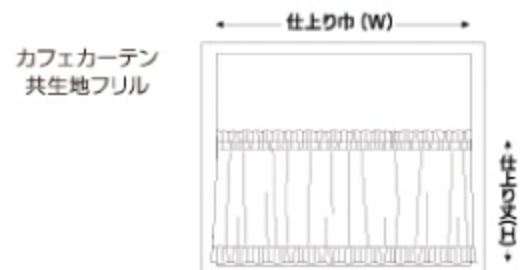

基本縫製仕様

【ヒダ倍率】約 2 倍 【吊り元】ギャザーヒダ (ポール通し)
【フリル巾】約 7cm

- 仕上り丈はポール通し上部からフリル下部までです。(上部約3cmのツノは含みません。)
- ポール通しの縫い巾は約4cmです。
- カフェカーテン用レールは含まれていません。



トリム付カーテン (インサイドトリムL型)



トリム付カーテン



サイドトリム

トリムデザイン



サイドトリムI型

サイドトリムL型

ボトム型



インサイドトリム



インサイドトリムI型

インサイドトリムL型

インサイドボトム型

基本縫製仕様

【ヒダ倍率】約2倍 【吊り元】3つ山ヒダ

- 使用するトリムに合わせて取付け位置が指定できます。
- シアー、レースカーテンにもトリム付が可能です。



テーピング付カーテン (I型)



テーピング付カーテン

アクセントデザイン

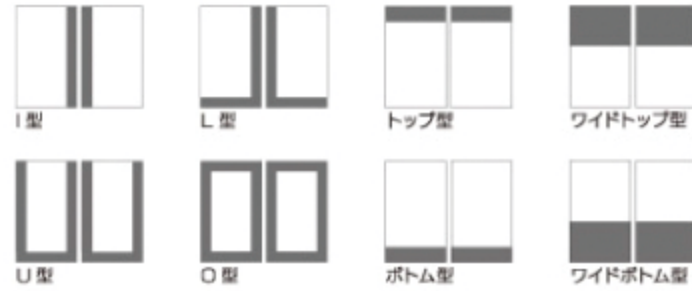

I型

L型

トップ型

ワイドトップ型

U型

O型

ボトム型

ワイドボトム型

基本縫製仕様

【ヒダ倍率】約2倍 【吊り元】3つ山ヒダ

- テーピングは約7cm巾に設定、ワイドボーダーは約30cm巾に設定していますが、お好みによりご指定いただけます。



ギャザーカーテン



ギャザーカーテン



ギャザーテープを使用 (約2.5倍ヒダ)



基本縫製仕様 【ヒダ倍率】約2.5倍 【吊り元】ギャザーヒダ

- ギャザーテープは、66mm巾のペンシルタイプ又は50mm巾のスモックタイプからお選びください。



ハトメカーテン



ハトメカーテン

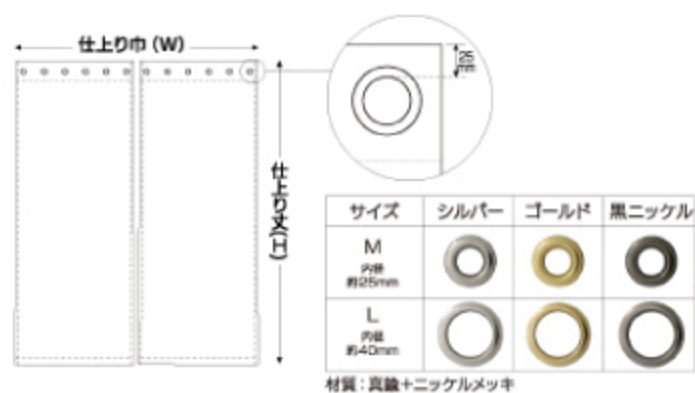

基本縫製仕様【ヒダ倍率】約1倍【吊り元】ハトメ仕様

- ハトメピッチは約20cmとなります。
- 裾仕上げは100mmダブルの折り返しです。
- ご注文は生地を伸ばしたフラットな状態で承ります。



フラットカーテン



フラットカーテン

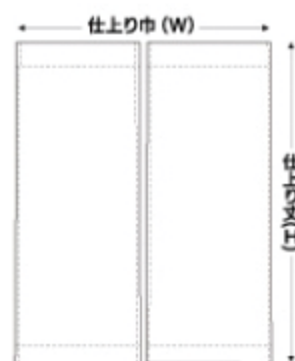

基本縫製仕様

【ヒダ倍率】約1倍【吊り元】プレーンヒダ

- ご注文は生地を伸ばしたフラットな状態で承ります。



タブカーテン



タブカーテン

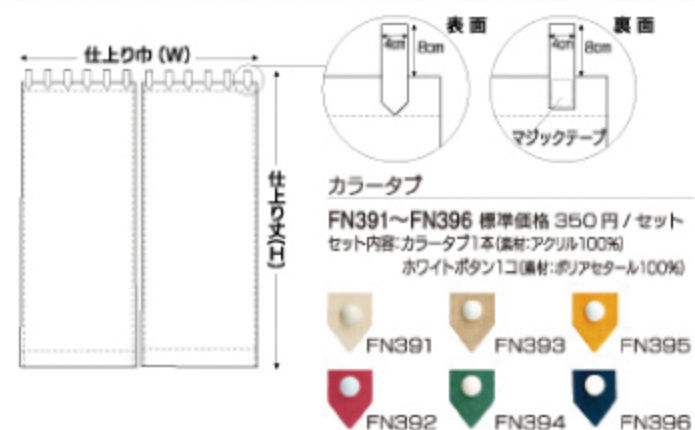

基本縫製仕様【ヒダ倍率】約1倍【吊り元】タブ仕様

- タブの間隔 約14cm～18cm (仕上り巾に合わせて均等割付け)
- ご注文は生地を伸ばしたフラットな状態で承ります。



パーマネントプリーツ加工 Aタイプ



パーマネントプリーツ加工 Aタイプ



S字状のきれいなウェーブ

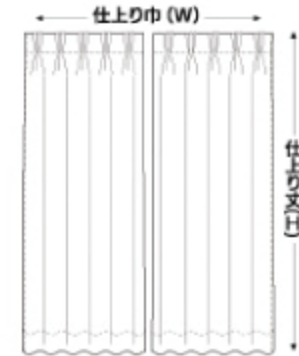

基本縫製仕様

【ヒダ倍率】約2倍 【吊り元】3つ山ヒダ

●製作可能サイズ 巾80cm~/丈80~280cm



裏地付カーテン



裏地付カーテン



基本縫製仕様

【ヒダ倍率】約2倍 【吊り元】3つ山ヒダ



ワンタッチライナー付カーテン



ワンタッチライナー

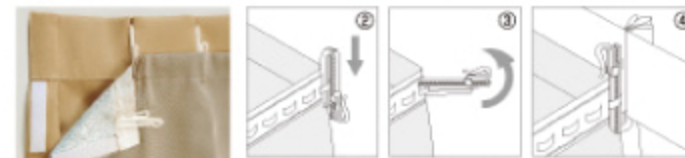

吊り元部分

取付け手順

①カーテンとワンタッチライナーの側部のマジックテープを仮止めします。

②カーテンのヒダ山にあたる所に来るライニングテープの止め部にフックを上から差し込みます。

③フックを回転させます。

④カーテンのヒダへフックを差し込みます。

⑤カーテンをレールに取り付けた後マジックテープの止め位置を調整します。

●ワンタッチライナー仕様での裏地はヒダなしのフラットな状態となります。

●表地のヒダが2倍より多い場合、裾が収まり難くなる事がありますのでお含みください。

●両側面に巾20mmのマジックテープを縫付けることにより、表面に多少縫製跡が宛受けられますのでお含みください。

●表地との同時注文のほか、現在お使いのカーテンにもお持ちいただければお取り付け可能です。



バランスバリエーション 吊り元の上にバランスを付けることで、クラシックかつエレガントな空間を演出します。

ストレートフラットバランス



G型アートバランス



ブリーツバランス



ギャザーバランス



スワッグバランス A



スワッグバランス B



タッセル

上下テーピングタッセル



トリムアンダータッセル



リボンタッセル



クッション

パイピングクッション



パッチワーククッション



ポルスター





ベッドカバー
ベッドスプレッド

カーテン生地を使用し、中綿を入れてキルティング加工を施したボリューム感のあるキルティングタイプと中綿やキルティング加工のない、薄手でシンプルなカバータイプがあります。

カバータイプ



B-2 プレーンスタイル



B-3 フリルスタイル



B-4 ボックススタイル

キルティングタイプ



B-2 プレーンスタイル



B-3 フリルスタイル



B-4 ボックススタイル

キルティングパターン

	C	G	H	I	J	K
全体イメージ						
部分イメージ						

ピローくるみ



オプションフレーム

アクセントとして、裾にフレームを付けることができます。





タッセル

カーテンを束ねておくタッセルも、お部屋を演出する重要なアイテムです。



タッセル:FN239



FN236



FN238



FN237



FN239



FN236~FN239
標準価格 6,500円/本
全長 約134cm
レーヨン、綿、アクリル
Made in Germany



タッセル:FN254



FN251



FN253



FN255



FN252



FN254



FN256



FN251~FN256
標準価格 5,000円/本
全長 約72cm
(タッセル部分 約78cm)
レーヨン、綿、アクリル
Made in Germany

●写真は原寸大ではありませんので表示寸法をご参照ください。
●輸入品はサイズが表示と若干異なる場合がありますのでお含みください。



タッセル:FN248



FN248



FN249



FN250

FN248~FN250

標準価格 1,900円/本
全長 約60cm(タッセル部分 約70cm)
ガラス、アクリル
Made in India



FN341 標準価格 1,800円/本
全長 約60cm(タッセル部分 約75cm)
指定外繊維(ジュート)44%
レーヨン30%、綿16%、麻10%



FN342 標準価格 550円/m
巾 50mm×50m乱(切売可)
指定外繊維(ジュート)100%
サ-5
タンブラー乾燥はお避けください。



FN343 標準価格 600円/コ
キータッセル
全長 約15cm(ふさ部分 約9cm)
指定外繊維(ジュート)64%
レーヨン18%、綿11%、麻7%



FN354



FN355



FN356



FN357



FN358



FN359



FN344 標準価格 1,400円/本
全長 約52cm(タッセル部分 約60cm)
綿60%、ポリエステル40%



FN345 標準価格 750円/m
巾 40mm×25m乱(切売可)
綿100%
サ-12
タンブラー乾燥はお避けください。



FN346 標準価格 1,200円/m
巾 50mm×25m乱(切売可)
綿100%
サ-12
タンブラー乾燥はお避けください。

FN354~FN359
標準価格 1,500円/本
全長 約60cm(径 約18mm)
綿58%、アクリル16%、アセテート15%
ポリエステル9%、その他2%
Made in China

セーフティーリング 安全対策品 タッセルにつけて使う商品で、荷重がかかるとセーフティーリングからタッセルが外れます。

使用方法



FN399
標準価格 150円/(1組2コ入)
アセタール樹脂

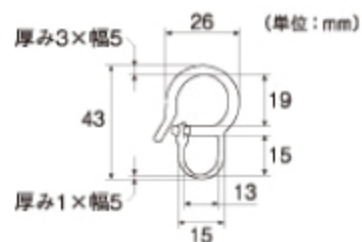

タッセルにセーフティーリングを取付けてください。



セーフティーリングをふさかけに引っ掛け、カーテンを束ねてください。



下方向に力が加わるとセーフティーリングからタッセルが外れます。

●写真は原寸大ではありませんので表示寸法をご参照ください。●輸入品はサイズが表示と若干異なる場合がありますのでお含みください。
●トリムの取扱表示は、トリム単体に対する仕様ですので、生地には縫製された場合はそのカーテンの絵表示も同時にご参照ください。
●FN248~FN250 は部材一部にガラスを使用しています。振りまわしたり投げたりしますと危険ですのでお取り扱いにはご注意ください。



タッセル



タッセル:FN243



FN242

FN243

FN244

FN242~FN244

標準価格 7,800 円 / 本
全長 約68cm
(タッセル部分 約82cm)
ポリエステル、その他
Made in France



FN245

FN246

FN247

FN245~FN247

標準価格 13,000 円 / m
巾 52mm×25m乱 (切売可)
ポリエステル、その他
Made in France
サ-15 タンブラー乾燥はお避けください。



タッセル:FN259



FN257

FN258

FN259

FN260

FN261

FN262

FN263

FN264

タッセル

FN257~FN260 標準価格 9,800円/本
全長 約65cm (タッセル部分 約82cm)
レーヨン、綿、毛 Made in France

パイピン

FN261~FN264 標準価格 1,100円/m
径8mm×25m乱 (切売可) 綿、レーヨン
Made in France サ-13 タンブラー乾燥はお避けください。



タッセル:FN240



FN240

FN241

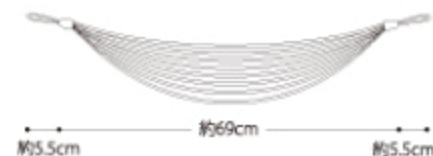

FN240~FN241 標準価格 7,600円/本
全長 約80cm 綿 Made in France

●写真は原寸大ではありませんので表示寸法をご参照ください。
●輸入品はサイズが表示と若干異なる場合がありますのでお含みください。



FN111~FN119

標準価格 1,100 円 /m
巾 10mm×50m乱 (切売可)
ポリエステル

Made in Italy
サ-57
タンブラー乾燥はお避けください。

FN121~FN129

標準価格 1,400 円 /m
巾 25mm×50m乱 (切売可)
ポリエステル

Made in Italy
サ-57
タンブラー乾燥はお避けください。

FN131~FN139 (ハイピン)

標準価格 1,100 円 /m
径 7mm×50m乱 (切売可)
ポリエステル、その他

Made in Italy
サ-13
タンブラー乾燥はお避けください。

FN141~FN149

標準価格 2,800 円 /m
巾 75mm×25m乱 (切売可)
綿、アセテート、ポリエステル、その他

Made in Italy
サ-23
タンブラー乾燥はお避けください。

FN151~FN159

標準価格 2,800 円 /m
巾 33mm×25m乱 (切売可)
ポリエステル

Made in Italy
サ-50
タンブラー乾燥はお避けください。

●FN151~159のメンテナンスにつきましては、日常のお手入れの際、軽いはたき掛けをすることでほこりや汚れを軽減することができます。



タッセル



FN271



FN272



FN273



FN274



FN275



FN281



FN282



FN283



FN284



FN285



FN291



FN292



FN293



FN294



FN295



FN301



FN302



FN303



FN304



FN305



FN311



FN312



FN313



FN314



FN315

FN271~FN275
標準価格 2,500円/本
全長 約60cm
(タッセル部分 約75cm)
レーヨン 100%

FN281~FN285
標準価格 380円/m
巾35mm×50m乱(切売可)
レーヨン 100%

FN291~FN295
標準価格 300円/m
巾30mm×50m乱(切売可)
レーヨン 100%

FN301~FN305
標準価格 900円/m
巾54mm×50m乱(切売可)
レーヨン 100%

FN311~FN315
標準価格 800円/コ
キータッセル
全長 約21cm(ふさ部分約11cm)
レーヨン 100%

●写真は原寸大ではありませんので表示寸法をご参照ください。

●トリム・フリンジ類の取扱絵表示はトリム・フリンジ類単体に対しての仕様ですので、生地に縫製された場合はそのカーテンの
絵表示も同時にご参照ください。

トリム サ-46
フリンジ
タンブラー乾燥はお避けください



FN276



FN277



FN278



FN279



FN280



FN286



FN287



FN288



FN289



FN290



FN296



FN297



FN298



FN299



FN300



FN306



FN307



FN308



FN309



FN310



FN316



FN317



FN318



FN319



FN320

FN276～FN280
標準価格 2,500 円 / 本
全長 約60cm
(タッセル部分 約75cm)
レーヨン 100%

FN286～FN290
標準価格 380 円 / m
巾35mm×50m乱(切売可)
レーヨン 100%

FN296～FN300
標準価格 300 円 / m
巾30mm×50m乱(切売可)
レーヨン 100%

FN306～FN310
標準価格 900 円 / m
巾54mm×50m乱(切売可)
レーヨン 100%

FN316～FN320
標準価格 800 円 / コ
キータッセル
全長 約21cm(ふさ部分 約11cm)
レーヨン 100%

●写真は原寸大ではありませんので表示寸法をご参照ください。

●トリム・フリンジ類の取扱絵表示はトリム・フリンジ類単体に対する仕様ですので、生地に縫製された場合はそのカーテンの絵表示も同時にご参照ください。

トリム サ-46
フリンジ
シンクラー電線は必ずおかけください。

レーストリム

FN361 (白) 標準価格 250 円/m



巾 60mm×50m 乱 (切売可)
ヨコリピート 50mm、ポリエステル 100%

FN362 (生成)



サ-14
タンブラー乾燥はお避けください。

FN371 (生成) 標準価格 800 円/m



巾 70mm×50m 乱 (切売可)
ヨコリピート 26mm、ポリエステル 100%

サ-14
タンブラー乾燥はお避けください。

FN372 (白) 標準価格 1,400 円/m



巾 85mm×25m 乱 (切売可)
ポリエステル 100% Made in Germany

サ-9
タンブラー乾燥はお避けください。

FN363 (白) 標準価格 700 円/m



巾 43mm×50m 乱 (切売可)
ヨコリピート 52mm、ポリエステル 100%

FN364 (生成)



サ-14
タンブラー乾燥はお避けください。

FN373 (生成) 標準価格 2,500 円/m



巾 160mm×13.7m 乱 (切売可)
ヨコリピート 25mm、ポリエステル 100%

サ-14
タンブラー乾燥はお避けください。

FN374 (白) 標準価格 1,400 円/m

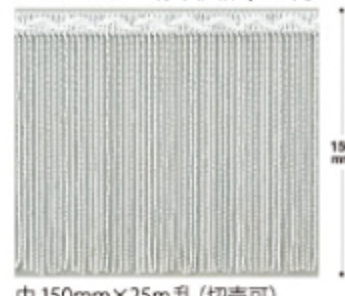

巾 150mm×25m 乱 (切売可)
ポリエステル 100% Made in Germany

サ-9
タンブラー乾燥はお避けください。

FN365 (白) 標準価格 750 円/m



巾 85mm×27.4m 乱 (切売可)
ヨコリピート 55mm、ポリエステル 100%

FN366 (生成)



サ-14
タンブラー乾燥はお避けください。

FN367 (白) 標準価格 1,500 円/m



巾 150mm×13.7m 乱 (切売可)
ヨコリピート 53mm、ポリエステル 100%

FN368 (生成)



サ-14
タンブラー乾燥はお避けください。

FN375 (生成) 標準価格 2,350 円/m



巾 225mm×50m 乱 (切売可)
ヨコリピート 78mm、ポリエステル 100%

サ-14
タンブラー乾燥はお避けください。

FN369 (白) 標準価格 2,750 円/m



巾 315mm×50m 乱 (切売可)
ヨコリピート 80mm、ポリエステル 100%

FN370 (生成)



サ-14
タンブラー乾燥はお避けください。

●写真は原寸大ではありませんので表示寸法をご参照ください。

●トリム・フリンジ類の取扱絵表示はトリム・フリンジ類単体に対する仕様ですので、生地に縫製された場合はそのカーテンの絵表示も同時にご参照ください。

●輸入品はサイズが表示と若干異なる場合がありますのでお含みください。

バイアステープ

カーテンやシェード、クッションなどの縁取りとしてお使いいただける布状のテープです。
生地とバイアステープの組み合わせによって、コーディネート幅は一層広がります。
40色のカラーバリエーションの中から、生地に合わせたお好きな色をお選びください。



バイアステープ使用スタイル

プレーンシェード バイアス付
プレーンシェード ボトムデザイン
シャープシェード バイアス付

シャープシェード ボトムデザイン
ファンシェード
セパレーター バイアス付

※その他のスタイルでもご使用可能です。

- 上記 40 色以外の色をご希望の場合は弊社営業窓口までお尋ねください。
- 印刷の色と実際のバイアステープの色とは多少異なる場合があります。

レガートスクエア (レール高さ:30mm) 直線的でシンプルモダンなデザインレール

ナチュラルグレイン

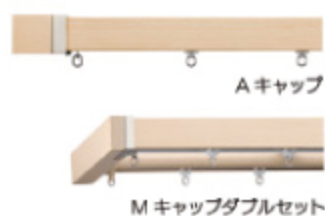

ライトグレイン

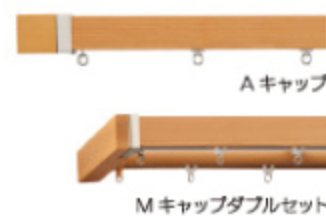

ウォールナット



ダークマホガニー

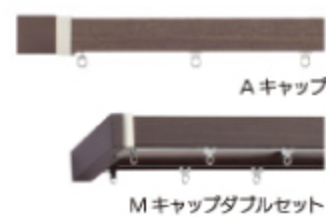

参考見積価格

単位:円(税別)

キャップ	サイズ	シングル正面付け
A	2.00m	10,200
	3.00m	14,000

単位:円(税別)

キャップ	サイズ	ダブル正面付け
M	2.00m	13,400
	3.00m	18,700

ふさかけ フォレスタA

(1コ ¥790)



レガートプリモ (レール高さ:22mm) 木のやさしさを活かしたデザインレール

ホワイトグレイン

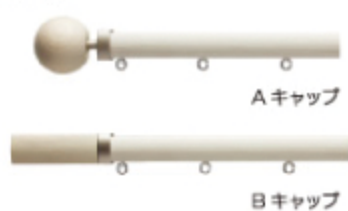

ナチュラルグレイン

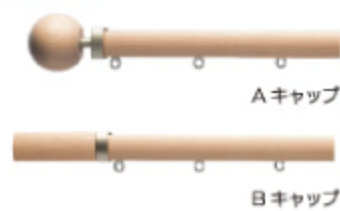

ライトグレイン

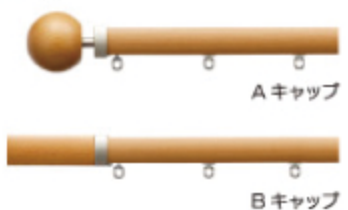

ウォールナット

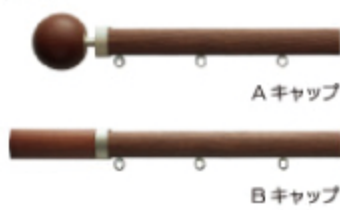

参考見積価格

単位:円(税別)

キャップ	サイズ	シングル正面付け
A・B	2.00m	10,200
	3.00m	14,000

ふさかけ フォレスタA

(1コ ¥790)



グレイスノーヴァ 19 (レール径:19mm) 上質な空間を演出するシンプルデザインレール

ホワイトグレイン



ウォールナット



ダークマホガニー



参考見積価格

単位:円(税別)

キャップ	サイズ	シングル正面付け
B・C	2.10m	22,900
	3.10m	27,500

ふさかけ ノーヴァ

(1コ ¥1,200)



ネクスティ シングル (レール高さ:16mm) 施工性、操作性にこだわったカーテンレール

プレーンホワイト



ナチュラルグレイ



ミディアムグレイ



ウォールナット



ダークマホガニー



ブラック



ミストシルバー



ステンシルバー



パールグレー



参考見積価格

単位:円(税別)

カラー	サイズ	シングル正面付け	Mセット ダブル正面付
プレーンホワイト ナチュラルグレイ ミディアムグレイ ウォールナット ダークマホガニー ブラック ミストシルバー ステンシルバー パールグレー	2.00m	3,280	7,390

ネクスティ ダブル Mセットシルバー (レール高さ:16mm)

プレーンホワイト

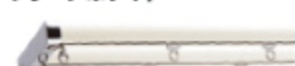

ナチュラルグレイ



ミディアムグレイ



ウォールナット



ダークマホガニー



ブラック



ミストシルバー



ステンシルバー



パールグレー



ふさかけ ワンビスA

(1コ ¥500)



プレーンホワイト ナチュラルグレイ ミディアムグレイ ウォールナット ダークマホガニー



ブラック ミストシルバー ステンシルバー パールグレー

カバートップ カーテンの省エネ効果を高め、光漏れを防止

ライト



ダーク



●カバートップのカラーはライト・ダーク・ホワイトの3色をご用意しています。

※カバートップは材質上、施工にはキャップとの間に左右8mmずつの隙間が必要です。

参考見積価格

商品数量/セット 単位:円(税別)

カラー	サイズ1.98m
ライト/ダーク ホワイト	4,400

セーフティーふさかけ A 下方向に荷重がかかると本体が外れる安心設計



ホワイト

ナチュラル

ライト

ミディアム

ダーク

素材

ポリカーボネート樹脂・ナイロン
5色 標準価格 450円/コ

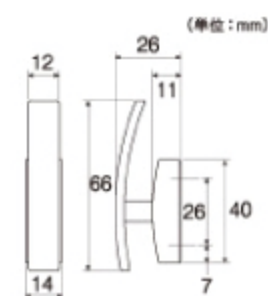

使用方法



タッセルをかけてカーテンを束ねてください。荷重がかかると本体がベースから外れます。外れても再び本体を取付けてご使用いただけます。

取付方法



①ベースを付属の取付ビスで壁に確実に固定してください。
②本体をベースに取付けてください。

遮光性・透過性

遮光性

ドレープ全点に対して表示しました。

SD1・SD2・SD3はそれぞれNIF（一般社団法人日本インテリアファブリックス協会）が定めるカーテン遮光性能1級、2級、3級に対応しており、以降遮光数値に従って自社基準で下表のようにSD4・SD5・SD6・SD7とランク分けしました。

遮光性評価 (当社基準)	遮光等級 (NIF基準)	遮光率 (%) (JIS-L1055A法)
→ シヤードカーテン	SD1	遮光1級 100.00～99.99
	SD2	遮光2級 99.98～99.80
	SD3	遮光3級 99.79～99.40
← ドレープ	SD4	— 99.39～98.00
	SD5	— 97.99～95.00
	SD6	— 94.99～92.00
	SD7	— 91.99～89.00

SD値が1～3の商品については、遮光カーテンとして寝室などに推奨しています。
遮光率が100%のカーテン以外は、昼間の使用において必ずしも室内を暗室状態とするものではありません。
(完全遮光品でも取り付け方によって、レールの隙間などから光がもれてくる場合があります。)

透過性

シヤーカーテン・レース全点に対して表示しました。

薄地カーテンがひかれた窓を外から見た時、室内のプライバシーがどの程度守られているのかについて、透過性の低いものからTP6・TP5・TP4…TP1と下表の様にランクを付けました。

透過率 (%) はそのカーテンの遮光率 (%) を100から引いた値としています。
(100 - 遮光率 = 透過率)

透過性評価 (当社基準)	遮光等級 (NIF基準)	透過率 (%) (100 - 遮光率)
→ シヤードカーテン	TP6	— 11.01～15.00
	TP5	— 15.01～25.00
	TP4	— 25.01～35.00
← ドレープ	TP3	— 35.01～45.00
	TP2	— 45.01～55.00
	TP1	— 55.01～80.00

夜を想定した場合のドレープの遮光性の違い

実験内容

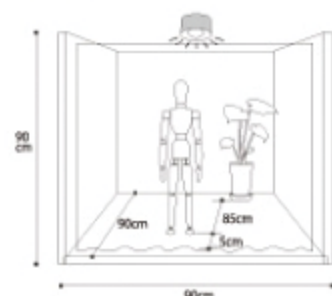

押出し窓のある部屋を想定した模型に、人形と観葉植物を置き、夜の光の具合を再現しました。



遮光1級 遮光率 100.00～99.99%



カーテンを吊らない場合



遮光3級 遮光率 99.79～99.40%



SD5 遮光率 97.99～95.00%

昼を想定した場合のレースの透過性の違い

実験内容

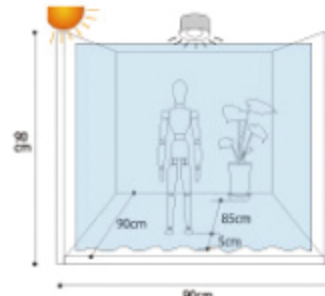

押出し窓のある部屋を想定した模型に、人形と観葉植物を置き、昼の光の具合を再現しました。



TP5 ミラー調 遮光率 15.01～25.00%



カーテンを吊らない場合



TP5 普通品 遮光率 15.01～25.00%



TP2 ボイル 遮光率 45.01～55.00%

遮熱レース・機能性繊維の説明



遮熱レースについて

一般社団法人日本インテリアファブリックス協会 (NIF) で制定された遮熱レースの基準に適合したシアーカーテンに表示できるマークです。

遮熱レースとは、シアーカーテン (レース、ボイル、オーガンジー、エンブroidアリー、ケースメント、薄手生地プリントカーテン) の内、下記に定める基準に適合し、室内温度の上昇を抑制すると共に、昼間の室内に適度な明るさを採り入れ、一般のシアーカーテンと比較して節電対策上の相対的効果が認められるものです。

試験方法及び判定基準

判定基準

遮熱率25%以上
採光率0.6%以上 (遮光率99.4%未満)

試験方法:カケンレフランプ法 (インテリア法)

熱線受光体 (黒色塗料塗付銅板を設置) の約5mm上に試料を保持し、更にその上約5mmにガラス板を設置し試験体とする。
指定側面からランプを約50cmの距離で15分間照射して、裏面の熱線受光体の表面温度をサーモカメラを用いて経時的に測定する。
ブランクとして試料なしの試験体を対角線上に設置し、同時に測定を行い遮熱率を算出する。
試験は試験体とブランクの位置を入れ替えて2回測定し、平均値を試験結果とする。

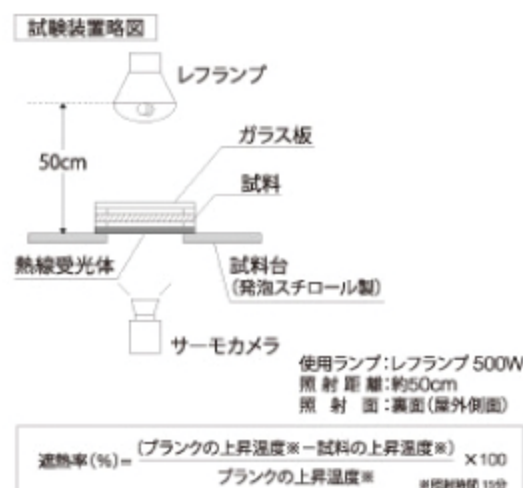

サーモ画像

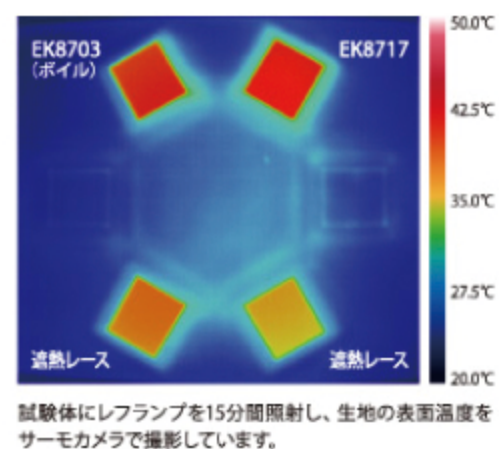

FCOT® エフコット®

フィルター機能の秘密は、独自の繊維構造。

花粉やホコリをつかまやすいのは、繊維にクリンプ(縮れ)があるから。一般的なカーテン用のポリエステル素材に比べ、外から室内への花粉やホコリの侵入を抑えます。 ※疑似花粉を噴射して測定 (帯人法)

洗濯すると花粉が除去され、機能はそのまま。

キャッチした花粉は、ご家庭で簡単に洗濯でき、キレイに除去できます。また、繊維の構造そのものがフィルターの役割を果たすので、洗濯を繰り返しても機能はそのままです。



涼しや SUZUHIYA

人体に影響のない特殊な金属酸化物を封入したポリエステル繊維です。金属酸化物により、太陽の熱を反射し、室内温度の上昇を抑える遮熱効果があります。

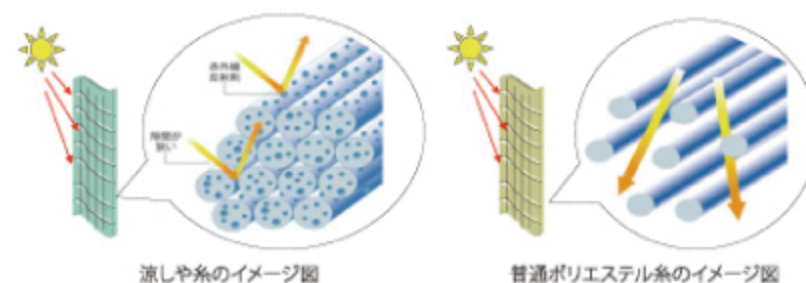

WAVERON® ウェーブロン®

特異な断面形状 (四つ山扁平断面) により光を乱反射・屈折させますので、昼間はもちろん、夜でも一般レースまたはミラー調レースに比べ室内の様子を外部からわかりにくくしてくれます。昼間室内から外の様子はみることができます。

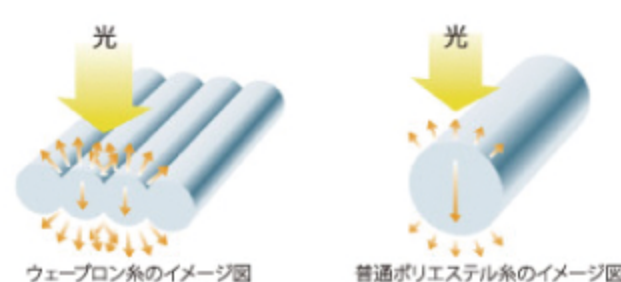

カーテン縫製仕様

ヒダ倍率 約2倍
標準縫製仕様 (SS仕様)

※ヒダの柄取り縫製ご希望の際は仕様・価格をご確認ください。

プリーツ

- 約2倍ヒダ
- 標準は3つ山ヒダ (ただし、生地厚みやヒダ倍率によって2つ山ヒダになる場合があります。)
- 標準は半間で9コのヒダ山

縫い方

- ドレープ…本縫い
- レース…本縫い
- 巾縮ぎ…インターロック

梱包

- 専用化粧ケース入り
- ヒダたたみ (ベルベット・麻などのシワが付きやすい生地は、巾たたみにして、ビニール袋に入れ、シワを防ぐようにしています。)

オーダーカーテンの標準縫製仕様です。

吊り元

フック
●90ミリアジャスターフック

芯地
●素材…ポリエステル芯地
●縫い付け…インターロック・本縫い
(芯地・フックの中は標準90ミリ巾ですが、丈に合わせて75ミリの仕様に変更することができます。)

耳 (両サイド)

●巾20~25ミリの二重折り返し

裾

- 巾100ミリの二重折り返し
- 本縫い
- 袋入りコーナーウエイト (ステンレス製) 入り

袋入りコーナーウエイト (ステンレス製)

標準縫製仕様の仕上りイメージ

※カーテン生地特性により「かぶせ縫い」又は「本縫い」を設定しています。
 ※標準縫製仕様の仕上りイメージは、生地によって異なります。

オプション ライトプリーツ加工 (形態安定)

縫製可能寸法
 巾:600cmまで (片開き最大仕上り巾300cm) 丈:50~300cm
 ※横使いの場合は生地巾により仕上り丈が異なります。
 ※ヒダ倍率が1.5倍の場合は、カーテンを閉じた時に隙間が生じる場合があります。
 ※ご注文の際は、巾方向の余裕をもってご依頼ください。
 ※詳しくは弊社営業窓口までお問い合わせください。

ライトプリーツ加工のメンテナンスについて
 アイロンがけはほとんど必要ありませんが、もしご使用の際はごく低温 (120℃以下) にてかけ、一定箇所を長くかけないでください。またドラム式乾燥機の使用は、プリーツを消失させる恐れがありますのでお避けください。ライトプリーツ加工を施しますと見本表記載の洗濯等の取り扱いが右表のように変わり、適応する取扱表示が製品に添付されます。洗濯機、手洗い可・不可表示については変更ありません。

ライトプリーツ加工前	ライトプリーツ加工後

標準縫製仕様+ライトプリーツ加工の仕上りイメージ

ヒダ倍率 約2倍
パーマネントプリーツ加工A (SA仕様)

※フック数やヒダ間隔の変更も可能です。
 ※製作可能寸法
 巾80cm~ 丈80cm~280cm

プリーツ

- 約2倍ヒダ
- 標準は3つ山ヒダ (ただし、生地厚みやヒダ倍率によって2つ山ヒダになる場合があります。)
- 標準は半間で9コのヒダ山

縫い方

- ドレープ…本縫い
- レース…本縫い
- 巾縮ぎ…インターロック

パーマネントプリーツ加工Aタイプの縫製仕様です。
 形状記憶加工によりプリーツの美しさが長く保たれ、エレガンスな装いを演出します。

吊り元

フック
●90ミリアジャスターフック

芯地
●素材…ポリエステル芯地
●縫い付け…インターロック・本縫い
(芯地・フックの中は標準90ミリ巾ですが、丈に合わせて75ミリの仕様に変更することができます。)

耳 (両サイド)

●巾20~25ミリの二重折り返し

梱包

- 専用化粧ケース入り
- ヒダたたみ

裾

- 巾120ミリの二重折り返し
- 本縫い (ドレープ)
- 本縫い (レース)

コーナーウエイトなし

パーマネントプリーツ加工の仕上りイメージ

DESIGN SHEER
EK8001 ~ EK8033

PLAIN
EK8041 ~ EK8162

MODERN
EK8171 ~ EK8238

ELEGANCE
EK8241 ~ EK8301

CASUAL
EK8311 ~ EK8361

NATURAL
EK8371 ~ EK8431

TRAD &
JAPANESE
EK8441 ~ EK8490

BLACK OUT
EK8501 ~ EK8635

SHEER & LACE
EK8641 ~ EK8719

防炎
ワットチャブル
遮光

The background features a light blue gradient with several white circular elements. On the left, there are two large, thin white arcs. A series of white dots of varying sizes forms a curved path across the middle. On the right, a vertical line of white dots curves downwards. At the bottom, a wide, shallow arc of small white dots spans across the width of the page.

SOLEIL
2015-2018