



# STRINGS

SANGETSU FABRICS

2024-2028

STYLE BOOK







# STRINGS

SANGETSU FABRICS

2024-2028

STYLE BOOK

## Style Pick

スタイルピック

P.01

### Accessory

アクセサリ

タッセル索引	P.15
タッセル	P.17
トリム	P.29
パイピング	P.31
パイアステープ	P.32

### Curtain

カーテン

ポイント	P.35
バリエーションと比較	P.36
縫製仕様	P.38
SAウェーブ	P.39
遮光性能	P.43
スタイルカーテン	P.45
オプション	P.55
ご注文方法	P.58

### Shade

シェード

ポイント	P.63
バリエーションと比較	P.65
納め方	P.66
遮光性能	P.67
シェードスタイル	P.69
メカニックレール仕様	P.79
各種資料	P.84
出窓に取り付ける際の注意点	P.85
ご注文方法	P.87

### Plief Roll Screen

プリーエフロールスクリーン

プリーエフロールスクリーン	P.91
2つの昇降スタイルの比較	P.92
納め方	P.93
メカニックレール仕様	P.94
各種資料	P.95
ご注文方法	P.96
バリエーション	P.97

### Electric Mechanic

電動シリーズ

バリエーションと比較	P.101
価格	P.102
仕様	P.103
オプション	P.109
ご注文方法	P.111

### Information

インフォメーション

お取り扱いについて	P.115
特殊生地メンテナンス方法	P.116
安全対策について	P.117
商品データ・スタイル可否表	P.118
機能性一覧表	P.127
品番対照表	P.129
事務所一覧・その他	P.131

# Style Pick

サンゲツ見本帳掲載品番の、おすすめ窓まわりスタイルをご紹介します。

各スタイルの詳細につきましては、後半P.45からのスタイルページをご確認ください。

見本帳掲載  
P.18



Curtain  
ナチュラル  
Natural  
+  
SSスタイル  
SS style

ゆったりとしたヒダ取りで  
ナチュラルな部屋を演出します。

詳細は P.38 へ

おすすめ生地 Pick

ざっくりとした生地は、ヒダを大きく取ることで  
素材感を感じられます。

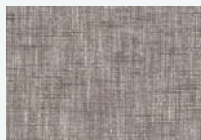

SC7092



SC7095

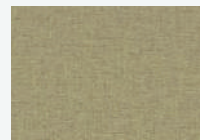

SC7112



Curtain

モダン  
Modern  
+  
LPスタイル  
LP style

プリーツを均等に  
見せることで、  
落ち着いたある  
スタイリッシュな  
空間を演出。

詳細は P.38 へ

おすすめ生地 Pick

グレーや黒を基調とした  
生地で、クールな雰囲気に。



SC7056

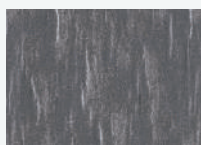

SC7226



見本帳掲載  
P.91

見本帳掲載  
P.279



Curtain

シンプル  
Simple  
+  
SAウェーブ  
SA wave

均一なプリーツで、  
すっきりとした  
開放感のある窓辺に。

詳細は P.40 へ

おすすめ生地 Pick

ヒダ落ちの良いヨコ使いシアー生地で、  
洗練された雰囲気を演出できます。

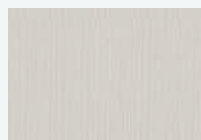

SC7615

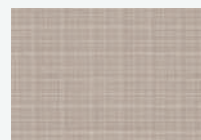

SC7622

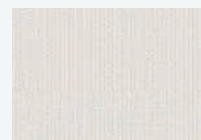

SC7639

Style Pick

## Style Pick

見本帳掲載  
P.81

Curtain

パッチワークスタイル

Patchwork  
styleヒダを取らずにゆったりと、  
色のコントラストを楽しんで。

詳細は P.47 へ



## おすすめ生地コーディネート

多色展開のプレーン生地は、さまざまな色の組み合わせを楽しめます。

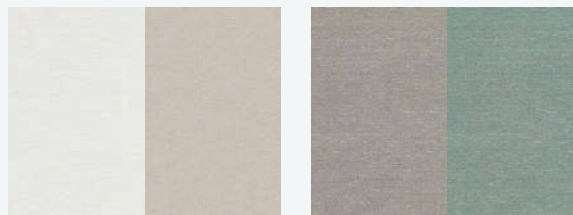

SC7186

SC7188

SC7163

SC7165



見本帳掲載  
P.15

Curtain  
ボーダースタイル  
Border  
style



おすすめ生地コーディネート

ボーダー生地は、メイン生地と素材感を合わせるのがおすすめです。



SC7008

SC7094



SC7046

SC7158

サイドやボトムにボーダーをあしらった空間のアクセントに。

柄に合わせたカスタムが楽しめます。

詳細は P.46 へ

## Style Pick

Curtain

バイアステープ

アクセントスタイル

Accent  
style

空間に合わせた  
バイアステープを選び、  
一味違うこだわりシアーに。

[詳細は P.45 へ](#)

2023・2026

AC  
見本帳掲載

*Arrange.1* ソフトシェード (バイアス付 U型)

2023・2026

AC  
見本帳掲載

*Arrange.2* フラットカーテン (バイアス付 O型)

## おすすめ生地 Pick

ヒダ落ちの良いやわらかな生地がおすすめです。



SC7632



SC7639



SC7636

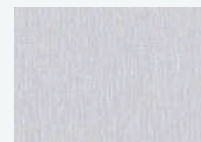

SC7646



Curtain

トリム

アクセントスタイル

Accent  
style

トリムはタッセルやインテリア小物と色味を合わせることで、  
上級コーディネートに。

詳細は P.45 へ

## おすすめ生地 Pick

素材感のあるリネンライクな生地や、トリムと同色の生地  
でまとまりを持たせるのがおすすめです。

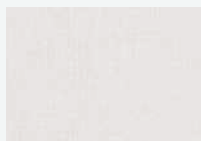

SC7592



SC7595



SC7593



SC7597

+ Arrange

パッチワークカーテンのトリムアレンジも  
おすすめ。ナチュラルな生地に高級感をプラス。

2023|2026  
AC  
見本帳掲載

Arrange.1 トリム付カーテン(サイドトリム I型)

本紙掲載  
P.50

Arrange.2 クロスオーバー(トリム付)

Style Pick

## Style Pick

*Shade*

ブレンシェード

Plain Shade  
(Single)

シンプルで、スタイリッシュな  
窓辺を作ることができます。

詳細は P.69 へ



見本帳掲載  
P.64

## おすすめ生地 Pick

素材感のある生地で、一枚でも高級感のある  
ナチュラルリユクスな空間へ。



SC7071

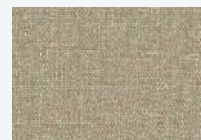

SC7097

見本帳掲載  
P.50

*Shade*

ブレンシェード

Plain Shade  
(Twin)

ドレープ・シアード生地での2枚使いで、  
お部屋の雰囲気を変えられます。

詳細は P.70 へ

## おすすめ生地 Pick

柄の大きめな生地で、シェードならではの柄見せを。

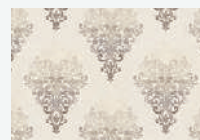

SC7009

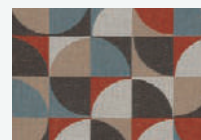

SC7050





本紙掲載  
P.69

- おすすめのアレンジ -

+ Arrange

ボトムアレンジで、ほど良いアクセントをプラス。

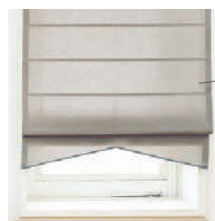

Variation

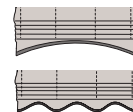

Shade

シャープシェード

Sharp Shade

おすすめ生地 Pick

バーのラインがきれいに見える、  
厚みの少ないプレーン生地がおすすめ。



SC7123



SC7130

詳細は P.69 へ

## Style Pick



見本帳掲載  
P.132

Shade

ボーダー&トリム

アクセントスタイル

Accent  
style

ツインシェード（トリムボーダー付 ボトム型）



おすすめ生地コーディネート

トリムを付けると、よりエレガントな印象に上げることができます。

柄物とコーディネートした生地で、  
自分だけのオリジナルシェードに。

詳細は P.76、78 へ



SC7381



SC7163



FN1476

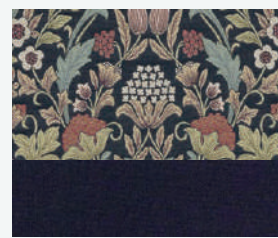

SC7368



SC7290



FN1475



Shade

バイアステープ

アクセントスタイル

Accent  
style

好きな色のバイアステープを付けて、  
個性的な窓辺を演出。

詳細は P.77 へ



おすすめ生地コーディネート

カジュアルなプリント生地には、  
柄色と合わせたテープがおすすめです。



SC7508 +バイアステープ 776

見本帳掲載  
P.202



ツインシェード (バイアス付 サイド型)

見本帳掲載  
P.147



ツインシェード (ボーダー付 U型)

Shade

ボーダー

アクセントスタイル

Accent  
style

ベース生地と色調を合わせた  
ボーダーで、高級感を  
プラスします。

詳細は P.78 へ



おすすめ生地コーディネート

エレガントな柄物生地には、  
色調を合わせたボーダーのコーディネート。

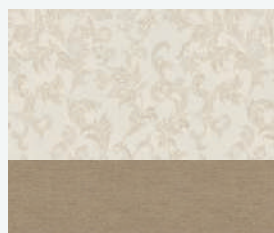

SC7380

SC7191

## その他のスタイル

カーテン・シェードのほか、製作可能な窓まわりスタイルをご紹介します。



見本帳掲載  
P.213



### プリエフロールスクリーン 詳細は P.91 へ

カーテンと同柄でお部屋の統一感を出すことができます。

### ウッドブラインド (RB Collection vol.1 掲載)

ナチュラルなお部屋のアクセントに。  
空間に木のぬくもりをあたえます。

### カーテン・シェードは

電動仕様の製作が可能です。 詳細は P.101 へ

電動カーテン・電動シェードは、  
リモコン一台で操作することができます。

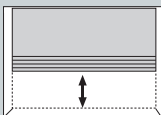

〈電動がおすすめの場合〉

- ・高窓や大きな窓
- ・複数のカーテンやシェードを開閉する場合



リモコンで  
開閉操作

### RB Collection vol.1 見本帳

6つのメカ商品をラインアップ。カーテンやシェードとは異なる窓まわりを生活スタイルに合わせてセレクトできます。

〈掲載商品〉

- ・ロールスクリーン
- ・調光ロールスクリーン
- ・パーチカルブラインド
- ・ウッドブラインド
- ・プリーツスクリーン
- ・経木すだれ

RB Collection vol.1  
を見る





## カーテン生地で作る「クッション」 詳細は P.55 へ

カーテンと同じ生地のクッションでトータルコーディネート。  
パイピングやトリムなどの装飾をプラスできるのもオーダーならではです。

### Arrange.1 パイピングクッション



#### おすすめ生地コーディネート

シンプルな生地でも、パイピングを付けることで  
存在感のあるクッションになります。

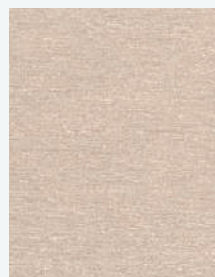

SC7161



FN1182

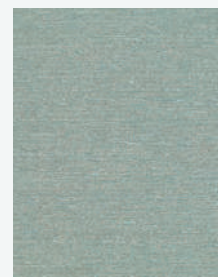

SC7165



FN1189

### Arrange.2 トリム付パッチワーククッション



#### おすすめ生地コーディネート

同系色のパッチワーククッションとコーディネートしたトリムで、  
世界でひとつだけのクッションに。



SC7145



FN1546



SC7146





サンゲツのアクセサリ

# Accessory

## アクセサリについて

国内外から取り揃えた、上質なアクセサリ。

お好みのインテリアイメージに合わせて、タッセルやトリムをお選びいただけます。





## アクセサリINDEX

### P.15 タッセル索引

### P.17 タッセル

- P.17 一房タッセル
- P.22 二房タッセル
- P.25 ロープタッセル
- P.26 ブレードタッセル
- P.27 ビーズタッセル
- P.28 キータッセル

### P.29 トリム

- P.29 トリム
- P.30 レーストリム

### P.31 パイピング

### P.32 バイアステーブ

Style Pick

Accessory

Curtain

Shade

Plief Roll Screen

Electric Mechanic

Information

▶ 一房タッセル

P.17 FN1401~FN1403



FN1401 FN1402 FN1403

P.19 FN1411~FN1416



FN1411 FN1412 FN1413 FN1414 FN1415 FN1416

P.20 FN1421~FN1426



FN1421 FN1422 FN1423 FN1424 FN1425 FN1426

P.18 FN1406~FN1408



FN1406 FN1407 FN1408

P.21 FN1431~FN1436



FN1431 FN1432 FN1433 FN1434 FN1435 FN1436

▶ 二房タッセル

P.22 FN1441~FN1444



FN1441 FN1442 FN1443 FN1444

P.23~24 FN1451~FN1459



FN1451 FN1452 FN1453 FN1454 FN1455 FN1456 FN1457 FN1458 FN1459



## ▶ ロープタッセル

P.25 FN1491~FN1493



FN1491

FN1492

FN1493

P.25 FN1496~FN1497



FN1496

FN1497

P.26 FN1501~FN1505



FN1501

FN1502

FN1503

FN1504

FN1505

## ▶ ブレードタッセル

P.26 FN1511~FN1512



FN1511

FN1512

## ▶ ビーズタッセル

P.27 FN1516~FN1518



FN1516

FN1517

FN1518

P.28 FN1526~FN1528



FN1526

FN1527

FN1528

## ▶ キータッセル

P.28 FN1531~FN1533



FN1531

FN1532

FN1533

## ▶ セーフティーリング 安全対策品

タッセルにつけて使う商品で、荷重がかかるとセーフティーリングからタッセルが外れます。

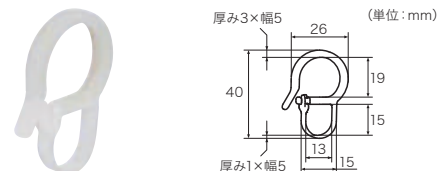

FN418

標準価格 170円/組 (2コ入) 素材: アセタール樹脂

- 写真は原寸大ではありません。
- 装飾タッセルをご購入いただくときセーフティーリングが付属します。

## 【使用方法】

- ①タッセルにセーフティーリングを取り付けてください。
- ②セーフティーリングをふさかけに引っ掛け、カーテンを束ねてください。
- ③下方向に力が加わるとセーフティーリングからタッセルが外れます。

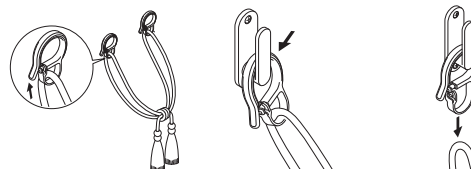

警告

タッセル(カーテンの留めひも)が体にまきついたり、引っかかるようなことをしないでください。事故の恐れがあります。小さなお子様のいらっしゃる場合には特にご注意ください。

一般社団法人 日本インテリア協会



## タッセル



タッセル:FN1402 ドレープ:SC7017



FN1401



FN1403



FN1402

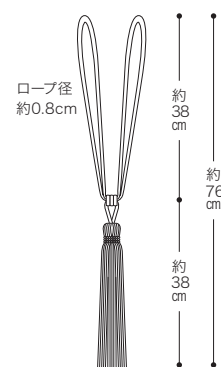

FN1401~FN1403  
標準価格 15,000円/本  
全長 約76cm  
アセテート、綿、その他

●写真は原寸大ではありませんので表示寸法をご参照ください。





FN1406



FN1408



FN1407

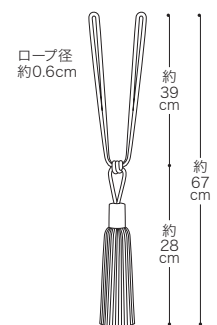

FN1406~FN1408  
標準価格 15,000円/本  
全長 約67cm  
ポリエステル、その他

●写真は原寸大ではありませんので表示寸法をご参照ください。

## タッセル



タッセル:FN1416 ドレープ:SC7091 シアー:SC7583



FN1411



FN1413



FN1415



FN1412



FN1414



FN1416

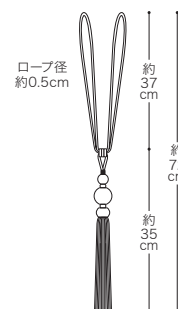

FN1411~FN1416  
標準価格 9,000円/本  
全長 約72cm  
レーヨン、綿、その他

●写真は原寸大ではありませんので表示寸法をご参照ください。



タッセル



タッセル:FN1421 シアー:SC7010、SC7592



FN1421



FN1423



FN1425



FN1422



FN1424



FN1426

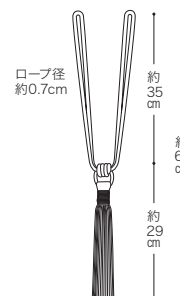

FN1421~FN1426  
標準価格 3,500円/本  
全長 約64cm  
ポリエステル

●写真は原寸大ではありませんので表示寸法をご参照ください。

## タッセル



FN1431



FN1433



FN1435



FN1432



FN1434



FN1436

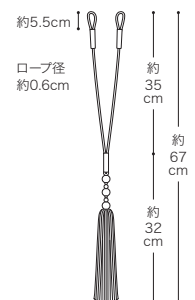

FN1431~FN1436  
標準価格 2,500円/本  
全長 約67cm  
ポリエステル、綿、その他

●写真は原寸大ではありませんので表示寸法をご参照ください。

タッセル:FN1434 ドレープ:AC2346 A面(2023-2026 AC) シアー:AC2594(2023-2026 AC)





FN1441



FN1443



FN1442



FN1444

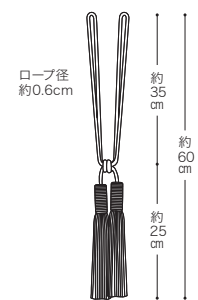

FN1441~FN1444  
標準価格 3,300円/本  
全長 約60cm  
レーヨン

●写真は原寸大ではありませんので表示寸法をご参照ください。



# タッセル・トリム・キータッセル



タッセル:FN1455 ドレープ:SC7369 シアー:SC7594



FN1451



FN1452



FN1453



FN1461



FN1462



FN1463



ツインシェード(ブレン+ブレン):(前幕:トリムボーダー付 ボトム型)SC7367・SC7287・FN1477  
(後幕)SC7593



FN1471



FN1472



FN1473



FN1481



FN1482



FN1483





FN1454



FN1455



FN1456



FN1457



FN1458



FN1459

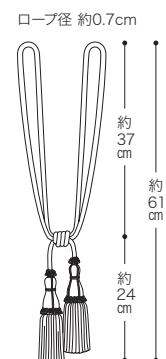

タッセル  
FN1451～FN1459  
標準価格 4,100円/本  
全長 約61cm  
レーヨン



FN1464



FN1465



FN1466



FN1467



FN1468



FN1469

トリム  
FN1461～FN1469  
標準価格 700円/m  
巾 3.2cm×50m乱(切売可)  
レーヨン



FN1474



FN1475



FN1476



FN1477



FN1478



FN1479

トリム  
FN1471～FN1479  
標準価格 1,900円/m  
巾 5.7cm×50m乱(切売可)  
レーヨン



FN1484



FN1485



FN1486



FN1487



FN1488



FN1489

キータッセル  
FN1481～FN1489  
標準価格 1,200円/コ  
全長 約22.5cm  
(ふさ部分 約13cm)  
レーヨン

## タッセル



タッセル:FN1491 ドレープ:SC7014 シアー:SC7606



タッセル:FN1496 ドレープ:AC2280 (2023-2026 AC)

FN1491



FN1492



FN1493

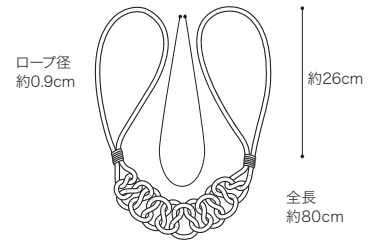

FN1491~FN1493  
標準価格 9,200円/本  
全長 約80cm  
レーヨン、綿、その他

FN1496



FN1497

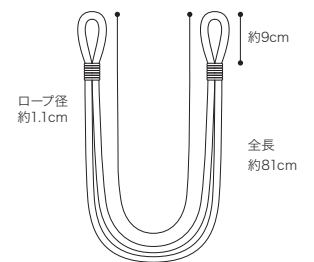

FN1496~FN1497  
標準価格 7,500円/本  
全長 約81cm  
綿、ポリエステル、その他

●写真は原寸大ではありませんので表示寸法をご参照ください。



# タッセル



タッセル:FN1502 ドレープ:SC7108 シアー:SC7633



FN1501



FN1503



FN1505



FN1502



FN1504

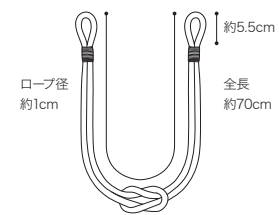

FN1501~FN1505  
標準価格 2,100円/本  
全長 約70cm  
ポリエステル



タッセル:FN1511 ドレープ:AC2394(2023-2026 AC) シアー:AC2613(2023-2026 AC)



FN1511



FN1512

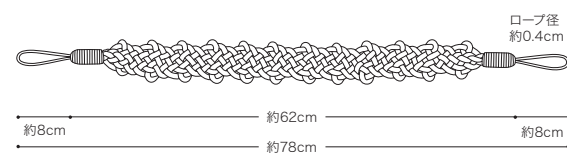

FN1511~FN1512  
標準価格 1,900円/本  
全長 約78cm  
綿

●写真は原寸大ではありませんので表示寸法をご参照ください。

## タッセル・トリム



タッセル:FN1517 ドレープ:AC2336(2023-2026 AC) シアー:AC2609(2023-2026 AC)



トリム付クッション:AC2387(2023-2026 AC)・FN1522



FN1516



FN1521



FN1517



FN1522



FN1518



FN1523

FN1516~FN1518  
標準価格 2,300円/本  
全長 約68cm  
ポリエステル、その他



FN1521~FN1523  
標準価格 2,800円/m  
巾 約4.8cm×25m乱(切売可)  
ボール部分 直径約2cm  
ポリエステル、レーヨン、その他

●写真は原寸大ではありませんので表示寸法をご参照ください。



タッセル・キータッセル



タッセル:FN1526 ドレープ:SC7499 シアー:SC7619



FN1526



FN1527



FN1528

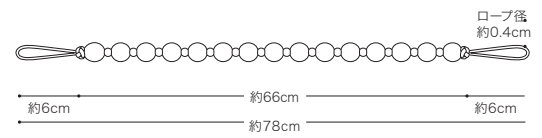

FN1526~FN1528

標準価格 3,200円/本  
全長 約78cm  
レーヨン、綿、その他



キータッセル付クッション: AC2341A面(2023-2026 AC)・FN1531、  
AC2349A面(2023-2026 AC)・FN1533



FN1531



FN1532



FN1533

FN1531~FN1533

標準価格 850円/コ  
全長 約14.5cm  
(ふさ部分 約8.5cm)  
ポリエステル、その他

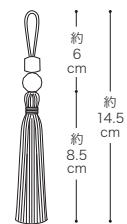

●写真は原寸大ではありませんので表示寸法をご参照ください。

## トリム



トリム付クッション:SC7181・FN1537

FN1536

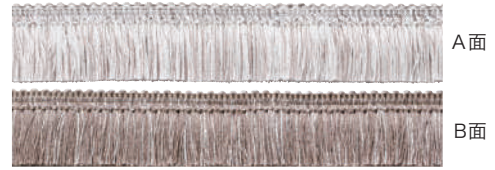

FN1537



FN1538



※ご注文の際は必ずA面、B面をご指定ください。

トリム FN1536～FN1538

標準価格 5,000円/m  
巾4.2cm×25m乱(切売可)  
ポリエステル、アセテート



トリム付カーテン(サイドトリム Ⅰ型):SC7009・FN1542 シアー:SC7575

FN1541



FN1542



FN1543



FN1541～FN1543

標準価格 6,000円/m  
巾3.5cm×25m乱(切売可)  
ナイロン、ポリエステル、その他

●写真は原寸大ではありませんので表示寸法をご参照ください。

●FN1536～FN1538は、表裏で見え方が異なるため、ご注文の際はA面またはB面をご指定ください。ご指定のない場合は、A面を表として製作いたします。



## トリム・レーストリム



トリム付フラットカーテン:SC7036・FN1546



FN1546



FN1547

FN1546～FN1547  
標準価格 1,500円/m  
巾 3.8cm×25m乱(切売可)  
麻、綿



FN1551(白)



FN1552(生成)

FN1551～FN1552  
標準価格 1,100円/m  
巾 4.3cm×50m乱(切売可)  
ヨコリビート 5.2cm  
ポリエステル



FN1556(白)



FN1557(生成)

FN1556～FN1557  
標準価格 1,200円/m  
巾 8.5cm×27.4m乱(切売可)  
ヨコリビート 5.5cm  
ポリエステル



FN1561(白)



FN1562(生成)

FN1561～FN1562  
標準価格 3,400円/m  
巾 31.5cm×27.4m乱(切売可)  
ヨコリビート 8cm  
ポリエステル



FN1566(生成)

FN1566  
標準価格 1,300円/m  
巾 7cm×50m乱(切売可)  
ヨコリビート 2.6cm  
ポリエステル

●写真は原寸大ではありませんので表示寸法をご参照ください。

## パイピング

クッションの縁取りとしてお使いいただけるロープ状のアクセサリです。



パイピングクッション:AC2188(2023-2026 AC)・FN1189 パイピングパッチワーククッション:AC2189・AC2340 A面(2023-2026 AC)・FN1183 トリム付クッション:AC2436(2023-2026 AC)・FN1477



FN1181



FN1185

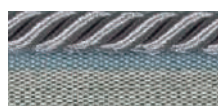

FN1189



FN1193



FN1182

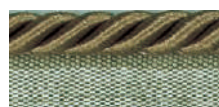

FN1186

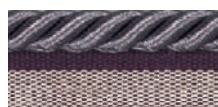

FN1190



FN1194



FN1183



FN1187



FN1191



FN1195



FN1184



FN1188

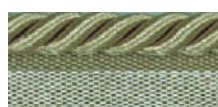

FN1192



FN1196

FN1181~FN1196  
標準価格 1,000円/m  
直径約0.8cm×50m乱(切売可)  
綿、ポリエステル、その他

●写真は原寸大ではありませんので表示寸法をご参照ください。



## バイアステープ

カーテンやシェード、クッションなどの縁取りとしてお使いいただけるテープ状の生地です。



バイアス付フラットカーテン(O型) : AC2483 (2023-2026 AC)・バイアス616

		
601 ホワイト	618 ダークブラウン	746 サファイヤグリーン
		
677 オフホワイト	690 ディープブラウン	785 グリーンティ
		
681 ウスグレイ	602 ベビーピンク	764 ナンド色
		
749 レッドグレイ	693 ダークピーチ	776 濃緑
		
755 ブルーグレイ	697 モスピंक	768 ヘイルグレイ
		
676 チャコールグレイ	644 レッドパープル	629 ブルー
		
611 ブラック	626 ライトブラウン	657 サックスブルー
		
771 生ナリ	673 エビ茶	767 アイ
		
616 ベージュ	609 ワイン	646 フジ
		
698 シナモン	662 カナリー	754 ライラック
		
625 ダークベージュ	750 イチョウ	748 鉄紫
		
778 タン	695 イエローグリーン	

- 上記35色以外をご希望の場合は、弊社営業窓口までお問い合わせください。
- 印刷の色と実際のバイアステープの色は、多少異なる場合があります。



サンゲツのカーテン

# Curtain

## カーテンスタイルについて

窓のサイズに合わせて製作ができる高級感あるオーダーカーテンやデザイン性を高めたスタイルカーテン。吊り方や素材、色や柄など組み合わせ次第で、スタイルは自由自在にお選びいただけます。

### おすすめの場所

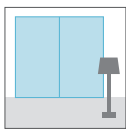

掃出窓

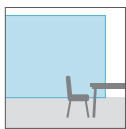

大型窓

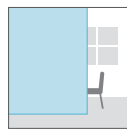

間仕切り

### カーテンのポイント

- 豊富なデザインや幅広い機能性商品からお選びいただけます。
- 同じお部屋の中で、カーテンとメカ製品を組み合わせるコーディネートもおすすめです。





## カーテン INDEX

### P.35 カーテンのポイント

P.35 カーテンのポイント／カーテンの選び方

### P.36 カーテンのバリエーションと比較

P.36 吊り元

P.37 プリーツ／裾仕様(シアール)

### P.38 カーテンの縫製仕様

P.38 縫製仕様(SS仕様／LP仕様／SA仕様)  
LP仕様・SA仕様について

### P.39 SAウェーブ

P.39 SAウェーブとは

P.40 縫製仕様

P.41 施工詳細

P.42 推奨カーテンレール／部材の取付け・メンテナンス方法

### P.43 カーテンの遮光性能

P.43 遮光性能の分類

P.44 遮光性能をアップする方法  
+αの遮光性能アップ方法

### P.45 スタイルカーテン

スタイルカーテン -アクセントデザイン-

P.45 バイアス付カーテン／トリム付カーテン

P.46 テーピング付カーテン／ボーダー付カーテン

P.47 パッチワークカーテン(2色)／パッチワークカーテン(3色)

スタイルカーテン -吊り元デザイン-

P.48 ハトメカーテン／タブカーテン

スタイルカーテン -シアースタイル-

P.49 センタークロス

P.50 クロスオーバー

P.51 セパレーツ

P.52 カフェカーテン

P.53 スカラップ(M型・R型)

P.54 スカラップ(S型・W型)

### P.55 オプション

P.55 クッション／クッション ～バリエーション～

P.56 タッセル／バランス

P.57 ベッドカバー／テキスタイルパネル

### P.58 カーテン(SS・LP・SA仕様)・スタイルカーテンのご注文方法

### P.59 SAウェーブのご注文方法

### P.60 バランス・クッション・ベッドカバーの仕様とご注文方法

## Curtain Point

サンゲツカーテンのこだわり

サンゲツカーテンは、仕上りや吊った時の美しさを追求し、たたみ方や梱包、資材など細部までこだわっています。

## POINT 1

プリーツの始点となる吊り元は、カーテンの美しさを左右する大きなポイントです。

サンゲツカーテンは、ヒダが倒れにくいオリジナルの専用アジャスターフック・専用縫製を採用しています。

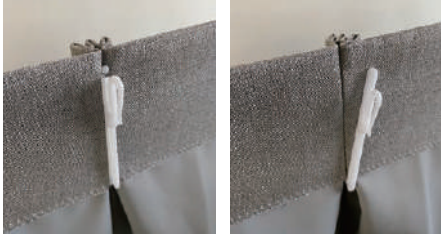

サンゲツのフック

一般的なフック

## POINT 2

カーテンを束ねる時に使用するタッセル。タッセルの形状を決める芯地にナイロンワイヤーを入れることでタッセルの形状を美しく保ちます。カーテンを閉めた時だけでなく、束ねた時の美しさにもこだわっています。



サンゲツのタッセル

一般的なタッセル

## POINT 3

カーテンはたたんだ状態でお届けするため、たたみシワは避けられません。

サンゲツカーテンは、美しいプリーツ形状を保ち、シワを付きにくくするために、ヒダたたみ・専用台紙・専用化粧ケースを採用しています。

※生地厚みなど、状況によって巾たたみとなる場合があります。



ヒダたたみ・専用台紙

## カーテンの選び方

オーダーカーテンのメリットは、お好みに合わせて自由自在にスタイルを選べることです。お好きなカーテン生地を選ぶとともに、吊り元やプリーツ、裾仕様やアレンジを組み合わせることで自分だけのこだわりのオーダーメイドカーテンを製作できます。

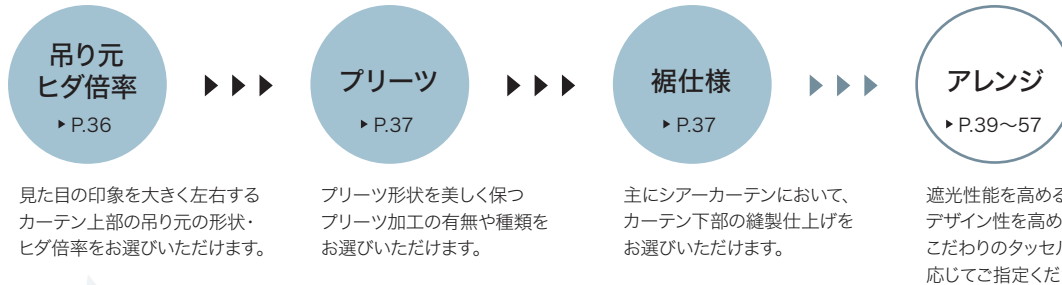

## ヒダ倍率

「ヒダ倍率」とは、カーテンレール（窓）の長さに対する生地量のことです。ヒダ倍率の「倍」は、「仕上り巾サイズの○倍の生地を使用してカーテンを仕上げる」という意味です。使用する生地量でカーテンにした時のウェーブ感が異なります。

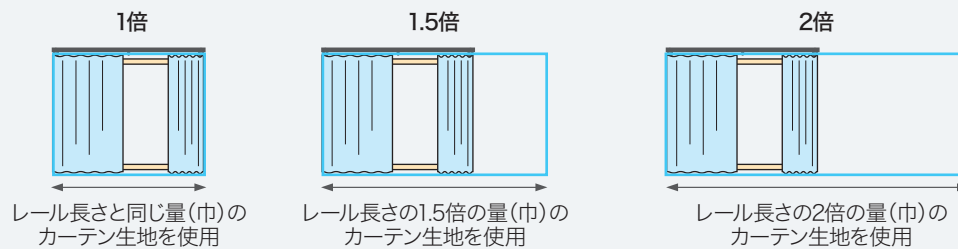



# カーテンのバリエーションと比較

## 吊り元

吊り元のヒダのつまみ方でカーテンの印象は大きく異なります。  
オーダーカーテンのスタンダードは3つ山ヒダ（約2倍）ですが、イメージに合わせて吊り元をお選びください。

	3つ山ヒダ 約2倍	2つ山ヒダ 約1.5倍	1つ山ヒダ 約1.5倍
カーテンを吊った状態のイメージ			
特徴	オーダーカーテンのスタンダードなヒダ山。たっぷり生地を使用することで深くゆったりとしたプリーツとなり、高級感のある豪華な仕上りになります。	3つ山ヒダに比べるとヒダ同士の間隔が少し広くなり、プリーツもなだらかな仕上りになります。束ねたときのボリュームが少なく、すっきりと納まります。	ヒダのつまみが1本だけのシンプルな吊り元。ヒダ山とプリーツがつながるため、ヒダ山を取りながらすっきりとした印象を演出するスタイルです。

	プレーン 約1倍(フラットカーテン)	ギャザー 約2.5倍
カーテンを吊った状態のイメージ	<div style="display: flex; justify-content: space-around;"> <div style="text-align: center;"> <p>レールの長さに対して 約1.1倍の場合</p> <p>レールの長さ 200cmの場合 カーテンを伸ばした時 カーテンレールの約1.1倍</p> <p>仕上りサイズ=発注サイズ 巾220cm</p> </div> <div style="text-align: center;"> <p>レールの長さに対して 約1.3倍の場合</p> <p>レールの長さ 200cmの場合 カーテンを伸ばした時 カーテンレールの約1.3倍</p> <p>仕上りサイズ=発注サイズ 巾260cm</p> </div> <div style="text-align: center;"> <p>レールの長さに対して 約1.5倍の場合</p> <p>レールの長さ 200cmの場合 カーテンを伸ばした時 カーテンレールの約1.5倍</p> <p>仕上りサイズ=発注サイズ 巾300cm</p> </div> </div>	
特徴	ヒダ山を取らないため、生地の自然なウェーブを楽しめます。すっきり見せたい場合やカーテンの柄そのものを楽しみたい場合におすすめです。レールの長さに対してどの程度の仕上りサイズにするかで見え方の印象が変わります。	たっぷり使用した生地と吊り元のギャザーが豊かなヒダ感となり、ボリュームのあるエレガントなスタイルを演出します。

※ヒダ倍率は、生地やスタイルによって変わります。  
※各仕様の詳細は、P.38をご確認ください。

## プリーツ

熱加工をすることで美しいプリーツ形状を保つことができます。  
生地や吊り元の特性に合わせて縫製仕様をお選びください。(生地ごとに標準仕様を設定しています。)

プリーツ	スタンダード(未加工)	LP ライトプリーツ加工(形態安定加工)	SA パーマネントプリーツ加工(形状記憶加工)
縫製	SS仕様	LP仕様	SA仕様
カーテンを吊った状態のイメージ			
裾アップ			
特徴	オーダーカーテンのスタンダードな縫製仕様で、さまざまな吊り元に対応できます。	縫製仕上りのカーテンに、裾の広がりを抑えるプリーツ加工を施しています。 プリーツの美しさと価格のバランスが良いオーダーカーテンのニュースタンダード。 ドレープや裾：ウエイトウーリーロック加工のシアードなどにおすすめです。 ※生地ごとの製作可否は、推奨スタイルにてご確認ください。	縫製仕上り前のカーテン生地全体に時間をかけてじっくりとプリーツ加工を施しており、ライトプリーツ加工に比べ滑らかで丸みのある仕上がり特徴です。最上級のプリーツ加工で、耐洗濯性にも優れ長期にわたり美しい形状を保ちます。 ※生地ごとの製作可否は、推奨スタイルにてご確認ください。
製作可能な吊り元	3つ山ヒダ／2つ山ヒダ／1つ山ヒダ プレーン／ギャザー	3つ山ヒダ／2つ山ヒダ／1つ山ヒダ	3つ山ヒダ／2つ山ヒダ SAウェーブ ※詳細はP.39～42のSAウェーブ(SAW仕様)参照

※各仕様の詳細は、P.38をご確認ください。

## 裾仕様 (シアード)

スタンダードなダブル折返しのほか、ヨコ使いシアードにおすすめのすっきりとした印象のウエイトウーリーロックをご用意しています。

### ダブル折返し (三つ折)

タテ使い生地の標準仕様



### ウエイトウーリーロック

ヨコ使い生地の標準仕様  
(一部、折返し仕様商品あり)





# カーテンの縫製仕様

## 縫製仕様 (SS仕様/LP仕様/SA仕様)

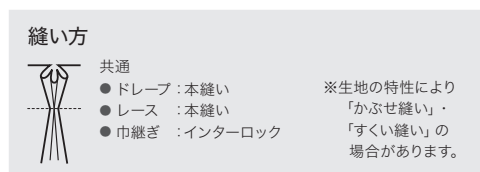
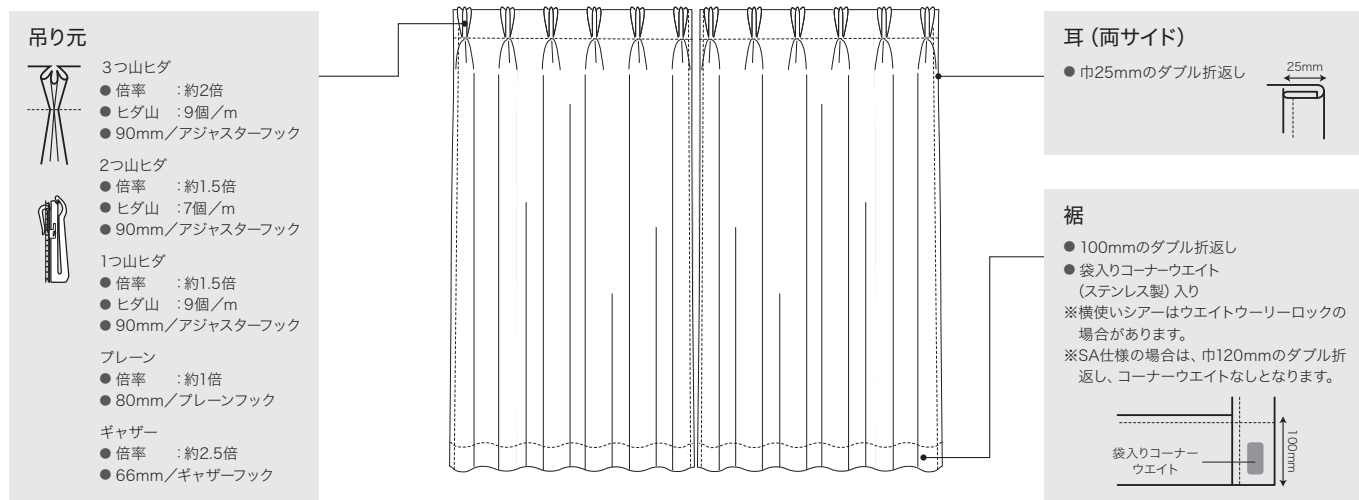

※縫製仕様の仕上りイメージは、生地によって異なります。  
 ※ヒダの柄取り縫製をご希望の際は、弊社営業窓口にお問い合わせください。

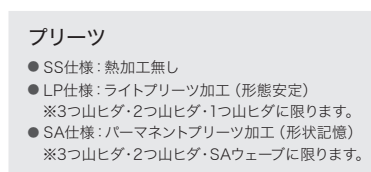

※LP仕様、SA仕様については、推奨スタイルにて生地ごとに製作可能かどうかをご確認ください。

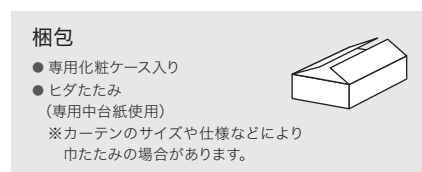

※縫製品については専用化粧ケースに入れるため、たたみの癖がついてしまうことがあります。必要に応じハンディスチーマーなどでシワを取っていただくことで、仕上がりきれいになります。

## LP仕様・SA仕様について

カーテンの形状を美しく保つために、生地に熱加工を施した仕様です。

### 製作可能寸法

LP仕様 (ライトプリーツ加工)

巾 : 片開き最大仕上り巾 300cm  
 両開き最大仕上り巾 600cm  
 丈 : 50~300cm

※上記サイズを超える場合は  
 弊社営業窓口にご相談ください。

SA仕様 (パーマネントプリーツ加工)

巾 : 80cm~  
 丈 : 81~280cm

### 仕上り巾について (ゆとり計算)

熱加工の特性上、カーテンを閉じたときに隙間が生じる場合があります。(特にヒダ倍率1.5倍の場合) ご注文の際は、巾サイズに余裕をもってご注文ください。

目安 : カーテンの仕上り巾 = レール長さ × 1.07倍

### メンテナンスについて

アイロンがけはほとんど必要ありませんが、もしご使用の際はごく低温(110℃以下)にてかけ、一定箇所に長くかけないでください。またドラム式乾燥機の使用は、プリーツを消失させる恐れがありますのでお避けください。

ライトプリーツ加工を施しますと見本帳表記の取扱表示の洗濯表示記号が右表のように変わり、適応する取扱表示が製品に添付されます。洗濯機、手洗い可・不可表示については変更ありません。



### 【耐洗濯性】

LP仕様 (ライトプリーツ加工) : 3回程度  
 SA仕様 (パーマネントプリーツ加工) : 10回程度

# SAウェーブ

## SAウェーブとは

SAウェーブ  
イメージ動画



シンプルなスタイルが好きだけどカーテンも取り入れたい。そんな願いが叶う、新しいスタイルのカーテンです。



シアード: AC2565 (2023-2026 AC)

## SAウェーブのPoint サンゲツカーテンのこだわり

SAウェーブで、窓辺を楽しむライフスタイルが広がります。  
シンプルなスタイルが好きな方にもおすすめです。

### POINT 1



上から下に落ちる  
きれいなラインが、  
大きな窓でも  
すっきりと見えます。  
スタイリッシュさと  
やわらかさを兼ね備えた  
スタイルで、  
間仕切りにもおすすめ。

### POINT 2

流れるような均一のウェーブが  
ファブリックのやわらかさを楽しみながら  
スタイリッシュな窓辺に。



### POINT 3

開けた時もすっきり。  
カーテンを使用しない時もシンプルに。





## 縫製仕様

SAウェーブは美しいウェーブが出る専用縫製仕様(SAW仕様)として吊り元やプリーツを設定しています。

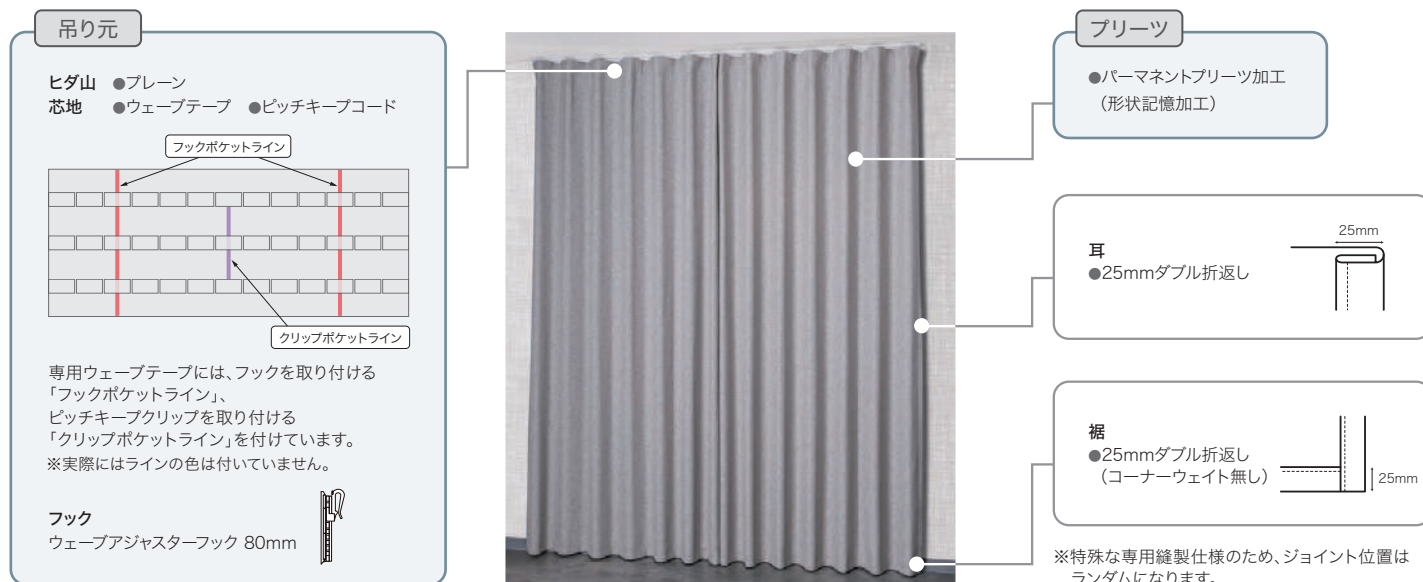

### 吊り元



ヒダ山を取らないフラット仕上げ。パーマネントプリーツ加工で美しいウェーブを保ちます。オリジナルのウェーブテープ・ウェーブアジャスターフック・ピッチキープコードを採用し、常に均等なウェーブを実現します。

※スタイルの特性上、Aフックでの製作となります。



開口部は連結ウェーブアジャスターフックを取り付けることで広がりを抑え、隙間が小さくなるように縫製します。

### 裾



シンプルでスタイリッシュなスタイルに合わせた裾縫製で、すっきりと仕上げます。

※100mmダブル折返しへの変更は可能ですが、価格は異なります。

※ウエイトウーリーロック仕上げは不可となります。

#### 〈製作可能寸法について〉

仕上り巾(W)：片開き48～384cm 両開き96～768cm

※スタイルの特性上、製作できる製品巾は一定ピッチとなります。仕上り巾(W)はレール長さを測っていただき、P.41の「製品巾・フック一覧表」のレール長さに該当するマトリクス記載の仕上り巾(W)でご指定ください。

仕上り丈(H)：81～280cm ※ヨコ使い生地最大の仕上り丈については『生地有効巾-25cm』となります。

#### 〈製作可否について〉

・生地ごとの可否は、見本帳本体ページの推奨スタイル、又はP.118～126商品データ・スタイル可否表をご参照ください。

#### 〈取付け方法について〉

- ・きれいなウェーブを保持するためにフックの種類はAフックのみとなります。
- ・専用のウェーブテープおよびフックを使用しますので、通常カーテンのフック数と比べて多くなります。フック数に応じたランナーが必要となりますのでご注意ください。仕上り巾ごとのフック数はP.41『製品巾・フック一覧表』をご確認ください。
- ・開口部の隙間が気になる際は、同梱のSAW用ミニフックに交換することできれいに納まります。

#### 〈梱包について〉

・ウェーブの形状を保つように専用の梱包仕様でお届けしますが、たたみシワが付くことは避けられません。必要に応じてハンディスチーマーなどでシワを取ってください。

#### 〈SAウェーブの価格について〉

・SAウェーブの価格表については、お仕上り価格表をご確認ください。

# SAウェーブ

## 施工詳細

### 寸法詳細

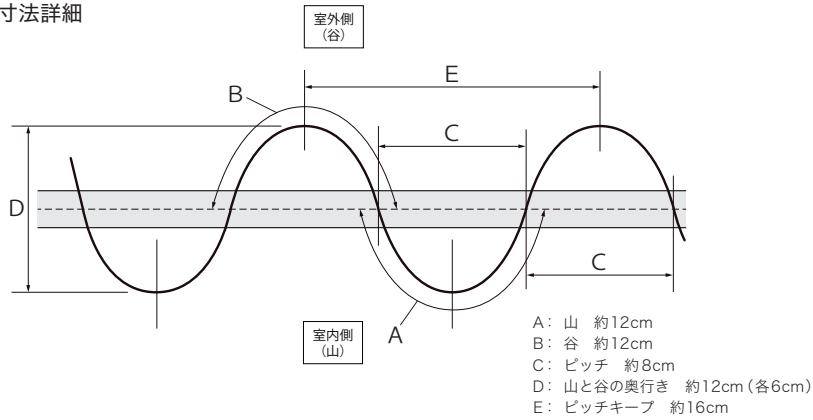

### 【奥行き寸法】

スタイルの特性上、奥行きが大きくなります。このため、ダブルレールで取り付ける場合は、カーテン同士の干渉を避けるように、レール間75mm以上にして、奥のカーテンをフラットカーテン（レール長さ×1.1倍）にすることを推奨します。

### 【巾(W)寸法】

ピッチキープコードで常に均等なウェーブを実現しており、カーテンを閉めた場合、1ウェーブの距離が160mmになります。フックは80mm間隔で取り付けますので、通常のカーテンに比べてランナー数が多く必要になります。

※両端部の距離は小さくなります。

### シングルレール、ダブルレールの取付け方法・カーテンの種類

すっきりとしたスタイルの特性上、シングルレール天井付けをおすすめします。

ダブルレールで取り付ける場合、通常のダブル付け（レール間60mm）ではカーテン同士が接触し開閉に支障が出るため、レール間の距離を75mm以上取り、手前側：SAウェーブカーテン、奥側：フラットカーテン（レール長さ×1.1倍）での取り付けをおすすめします。

	カーテンレール			カーテン種類
	取付け方法	対応可否・条件	推奨事項	
シングルレール	天井付け	◎	<ul style="list-style-type: none"> <li>マグネットランナーのマグネット部がレール内部に収納されているレールを推奨</li> <li>全開状態に保つためにカーテンストッパー使用を推奨</li> </ul>	SAウェーブカーテン
ダブルレール	天井付け	○ レール間75mm以上		手前側：SAウェーブカーテン
	正面付け	○ エキストラダブルブラケット（レール間75mm以上）		奥側：フラットカーテン（レール長さ×1.1倍）

※マグネットランナーがレール内部に収納されていない場合、カーテンご発注時に仕上り丈を『カン下寸法・Aフック・カン上0cm』にてご指定いただくことで、マグネットランナーの吸着部にカーテンが挟まらないようにすることができます。（この場合、上部のレールとカーテンの隙間が若干大きくなります。）

### 【ダブルレール取付けイメージ】



正面



側面

手前側：SAウェーブカーテン

奥側：フラットカーテン（レール長さ×1.1倍）

※SAウェーブカーテンの標準の裾折返しは25mmダブル折返しとなりますので、ダブルレールでフラットカーテンを取り付ける場合は、SAウェーブ同様の裾25mmダブル折返しか、ウエイトウーリーロックがおおすすめです。

### フック数

- スタイルの特性上、通常カーテンに比べて多くのフックを使用しています。
- 製品仕上り巾におけるフック数に応じたランナーが必要となりますので、下記表をご参照の上、ランナーのご準備をお願いいたします。

### 製品巾・フック一覧表

#### 両開き

(単位:cm)

レール長さ	~92	~124	~156	~188	~220	~252	~284	~316	~348	~380	~412	~444	~476	~508	~540	~572	~604	~636	~668	~700	~732	~764
仕上り巾(W)	96	128	160	192	224	256	288	320	352	384	416	448	480	512	544	576	608	640	672	704	736	768
フック数/個	16	20	24	28	32	36	40	44	48	52	56	60	64	68	72	76	80	84	88	92	96	100

#### 片開き

(単位:cm)

レール長さ	~44	~60	~76	~92	~108	~124	~140	~156	~172	~188	~204	~220	~236	~252	~268	~284	~300	~316	~332	~348	~364	~380
仕上り巾(W)	48	64	80	96	112	128	144	160	176	192	208	224	240	256	272	288	304	320	336	352	368	384
フック数/個	8	10	12	14	16	18	20	22	24	26	28	30	32	34	36	38	40	42	44	46	48	50



## 推奨カーテンレール

SAウェーブカーテンにおすすめのカーテンレールをご紹介します。下記製品以外にも、P.41記載の条件を満たしたレールであればご使用いただけます。各レールの詳細はトーソー株式会社の『カーテンレール』カタログにてご確認ください。 ※掲載のトーソー商品の仕様につきましては、当見本帳発行時(2024年9月)のもので



シエロライン 天井埋込タイプ



シエロクラウド 天井直付タイプ



ネクステイ

天井付けシングル

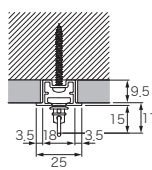

天井付けダブル

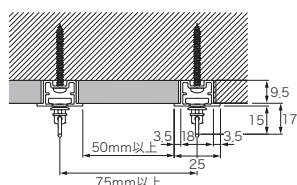

天井付けシングル

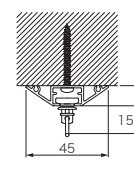

天井付けダブル

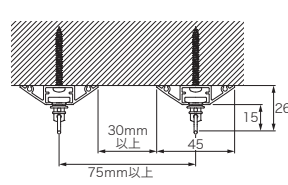
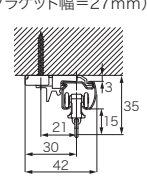
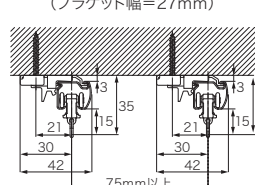
天井付けシングル  
シングルブラケット付  
(ブラケット幅=27mm)天井付けダブル  
シングルブラケット付  
(ブラケット幅=27mm)

- ※取付け寸法図は、おすすめの取付け方法に合わせた図で掲載しています。  
 ※シエロラインは石膏ボード埋込型となります。図は9.5mm石膏ボード用製品の図になりますが、12.5mm石膏ボード用製品もあります。  
 ※SAウェーブを全開状態に保つためにカーテンストッパーの使用を推奨しますが、ネクステイ天井付はブラケットを使用しないとカーテンストッパーを取り付けできませんのでご注意ください。  
 ※丈が長い場合は、カーテンバトンを使用すると操作がしやすくなります。

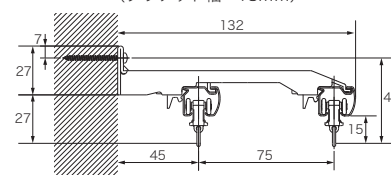
正面付けダブル  
エクストラダブルブラケット付  
(ブラケット幅=18mm)

## 部材の取付け・メンテナンス方法

フック・ピッチキープコードなどは取り付けた状態でお届けしますが、外れたり絡んでしまった場合は、下記のようにご対応ください。

### 【ウェーブアジャスターフック】

フックポケットライン(ウェーブテープ巾いばいの縦線目印)の付いている上下のポケットに対し、フック背面の突起を、下→上の順に挿し込み、フックを固定します。

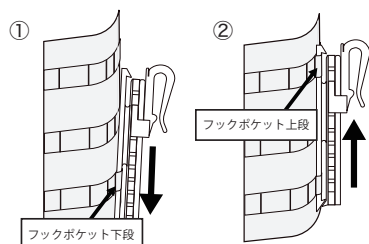

### 【ピッチキープコードクリップ】

クリップポケットライン(ウェーブテープ中央の縦線目印)の付いている中央ポケットにピッチキープコードクリップを挿し込んでください。

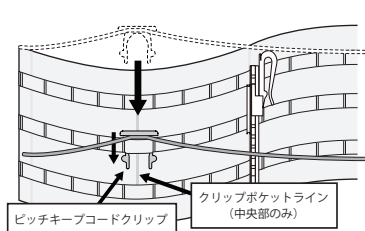

### 【ピッチキープコード】

ピッチキープコードがウェーブアジャスターフックに引っ掛かるとヒダのピッチが崩れるため、フックとピッチキープコードが絡まない状態にしてください。

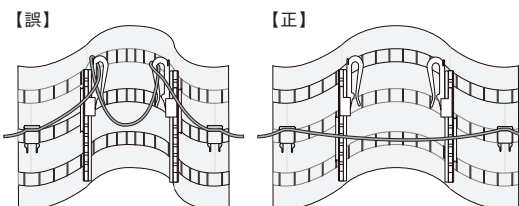

### SAウェーブカーテンのメンテナンス方法

- ホコリを払い、上部のフックおよびピッチキープコードをすべて外して、シワにならないようにウェーブに合わせて屏風たたみにします。
- 洗濯ネットに入れ、他のものと一緒に洗わないでください。この際、1回に洗うのは2枚までとし、水量：最大、水流：弱、40℃以下のぬるま湯か水で洗ってください。
- 洗剤は通常の洗濯洗剤かデリケートな衣服用の中性洗剤をご使用ください。脱水はできるだけ短時間(30秒以内)を目安にしてください。
- 洗濯後、カーテンにフック・ピッチキープコードを取り付けてください。
  - 上部ウェーブテープのフックポケットラインの付いている上下のポケットにフックを挿し込みます。この際、開口側端部およびカーテン両端部のフックは2番目のポケットにフックを挿し込みます。
  - 上部ウェーブテープのクリップポケットラインの付いている中央のポケットにピッチキープコードクリップを挿し込みます。カーテンの開口側端部および両端部は、1番目の中央ポケットにピッチキープコードクリップを挿し込みます。
- カーテンレールにカーテンを吊り、軽くシワを伸ばし形を整えて自然乾燥させてください。乾燥後シワがある場合は、必要に応じてハンディスチーマーなどで取ってください。
  - ※アイロンをご使用の際は、さく低温(110℃以下)にて一定箇所長くかけないでください。
  - ※ドラム式乾燥機は、プリーツ加工を消失させる可能性があるため、使用しないでください。

# カーテンの遮光性能

## 遮光性能の分類

カーテン生地は、光を通しにくい生地に対して遮光等級表示を行っています。  
遮光3級⇒遮光2級⇒遮光1級の順に光を通しにくくなり、さらに遮光1級の中で5段階に細分化して表記をしています。  
室内を暗くしたい場合は、より高い遮光等級（遮光1級、更に5段階でより高い等級）をお選びください。



「遮光」機能性マーク  
(一社)日本インテリア協会(NIF)が定める基準に基づき、  
遮光性能がある生地に対して付与するマークです。

### ■ 遮光1級カーテンを更に5段階に分類 NIF法

表記	目視度合 (イメージ)	状態説明
遮光1級 (A++)		生地からほとんど光を感じません。
遮光1級 (A+)		生地からわずかに光を感じます。
遮光1級 (A)		生地から光を感じるが、生地の織組織や色は分かりません。
遮光1級 (B)		生地から光を感じ、生地の織組織や色も分かります。
遮光1級 (C)		生地全体は薄明るく見えるが、人の表情が識別できない暗さです。

### 《遮光等級について》

遮光等級	遮光率 (%) (JIS-L 1055 A法)	照度に関する状態表現
遮光1級	99.99以上	人の顔の表情が識別できないレベル
遮光2級	99.98～99.80	人の顔あるいは表情がわかるレベル
遮光3級	99.79～99.40	人の表情はわかるが事務作業には暗いレベル

※遮光1級生地でも縫製方法や、レールの取り付け方法によって窓枠とカーテンの隙間から光が漏れることがあります。

### 昼環境における室内の明るさイメージ

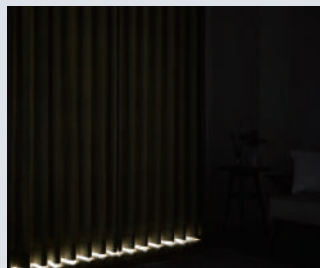

遮光1級  
遮光率99.99%以上

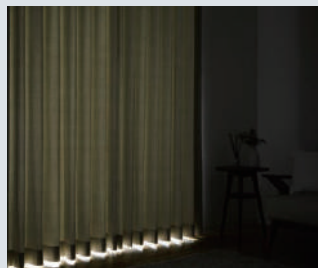

遮光2級  
遮光率 99.98%～99.80%

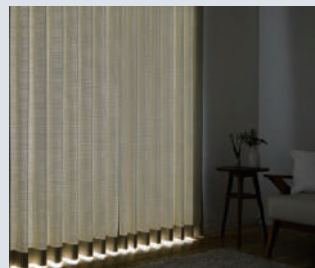

遮光3級  
遮光率 99.79%～99.40%

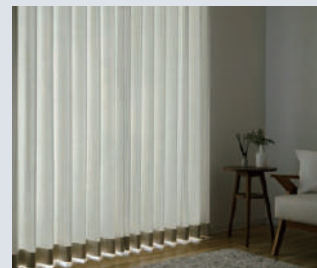

非遮光

## 遮光1級でも完璧ではない!

カーテン生地の遮光性能は、遮光1級～3級で分類していますが、遮光性能が高い生地を使用しても、取り付けの際に上部のレールの隙間、窓とカーテンの前後の隙間、カーテンの裾と床との隙間など、上下左右の隙間から光が入ります。生地の遮光性能を高めるとともに、こうした隙間を小さくすることで光漏れを軽減することができます。

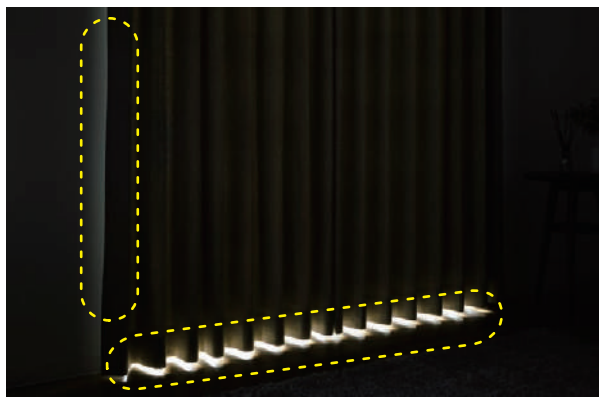



## 遮光性能をアップする方法

遮光性能を高めるためには、生地自体の遮光性能を高くする方法と、窓とカーテンの隙間を小さくする方法があります。この2つを組み合わせることで室内に入る光を軽減することができます。

縫製	裏面 遮光裏地付き		両サイド縫製仕様
	裏地付き	ワンタッチライナー	リターン付き
イメージ	 裾部分	 吊り元部分  裾部分	  リターン上部 リターン巾 フック位置 端から 1~3cm※1 フックポケット
特徴	遮光性能が高い裏地を縫い合わせることで遮光率を高める縫製仕様です。お気に入りのカーテン生地の遮光率を高めたい時に効果的な方法です。また2枚の生地を重ねることで、遮熱効果も期待できます。 ※縫い合わせた場合の遮光性能については、表地と裏地の組み合わせにより異なります。 ※裏地付きカーテンのライトブリーツ(形態安定加工)は、表地と裏地ともにライトブリーツ加工が可能な場合に限りです。	裏地をフックで表地と一緒に取り付ける仕様です。フックでの取り付けとなるため、裏地の着脱が可能です。裏地付縫製と同様に、裏地を組み合わせることで遮光率を高めることができます。	カーテンの両サイドにリターンを付ける縫製仕様です。レールの左右の隙間を小さくすることで光漏れを軽減するとともに、空気の流出入を抑え、冷暖房効果を高めます。 ※1 カーテンレールの種類や取付け方法により異なりますので、取付け状況に応じて注文時にご指示ください。

## +αの遮光性能アップ方法

### ■カバートップによる遮光性能アップ

カーテンレールを正面付けで取り付けた場合、カーテンレール上部に隙間ができます。カバートップを取り付けることで隙間を小さくし、光漏れを軽減するとともに、空気の流出入を抑え、冷暖房効果を高めます。

※商品詳細、取り付けができるカーテンレールについては、トーソー株式会社のカーテンレールカタログをご確認ください。

※掲載のトーソー商品の仕様につきましては、当見本帳発行時(2024年9月)のものであります。



ホワイト



ライト



ミディアム

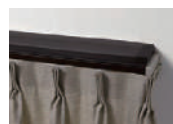

ダーク



カバートップなし



カバートップあり

※参考:トーソー製レール用カバートップ

### ■縫製による遮光性能アップ

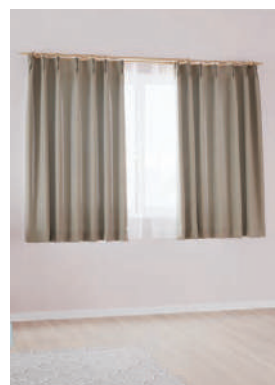

腰窓に取り付ける際、窓面との隙間により、カーテンの裾部から光が入ります。

カーテンの丈サイズを床まで伸ばすことにより裾部からの光漏れを軽減することができます。

## バイアス付カーテン

バイアステープを狭み込んだ、さりげないアクセントにおすすめのスタイルです。

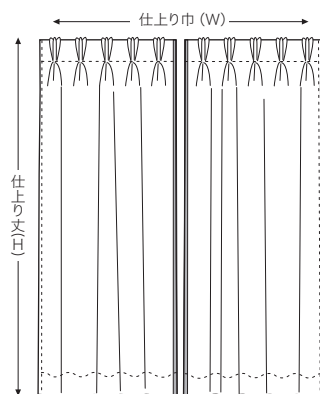

### バイアスデザイン

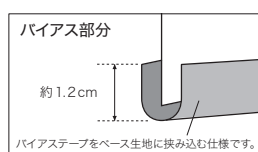
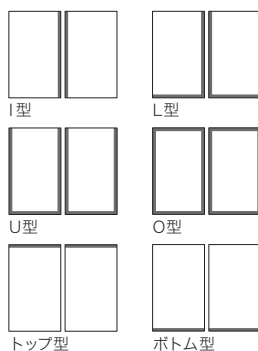

- バイアステープ部分のサイズは、約1.2cmとなります。生地厚により左右されるため若干の変動があります。
- バイアステープの品番は、P.32よりご指定ください。
- ライトブリーツ加工（形態安定加工）は、できません。
- タッセルが必要な場合は、ご指示ください。



バイアス付フラットカーテン(O型): AC2483(2023-2026 AC)・バイアス616

## トリム付カーテン

カーテン生地にトリムをあしらった、高級感のあるスタイルです。

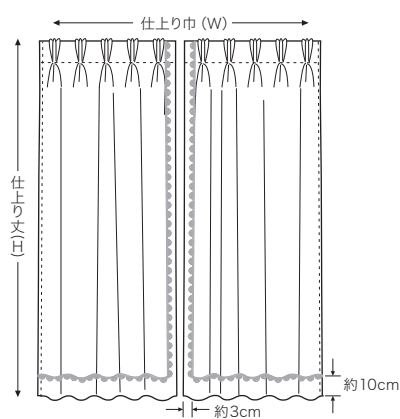

サイドトリム インサイドトリム

### トリムデザイン

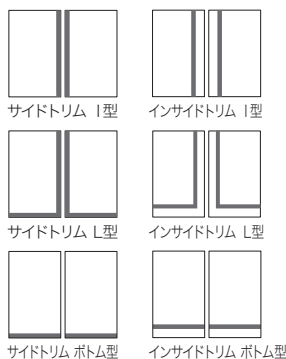

- 使用するトリムに合わせて取付け位置をご指定いただけます。
- サイドトリムは、トリムの位置がタテ方向の場合は生地外に、ヨコ方向の場合はカーテン裾とトリム裾が同じ位置になるように縫い付けます。
- インサイドトリムは、トリムの房が生地内に入るスタイルで、タテ方向は端から約3cm、ヨコ方向は裾から約10cmの位置に縫い付けます。
- ライトブリーツ加工（形態安定加工）は、できません。
- タッセルが必要な場合は、ご指示ください。



トリム付カーテン(サイドトリム I型): シアー SC7645・FN1547



## テーピング付カーテン

アクセント生地を挟み込んで縫製した、シャープで軽快な印象のテーピング付カーテンです。

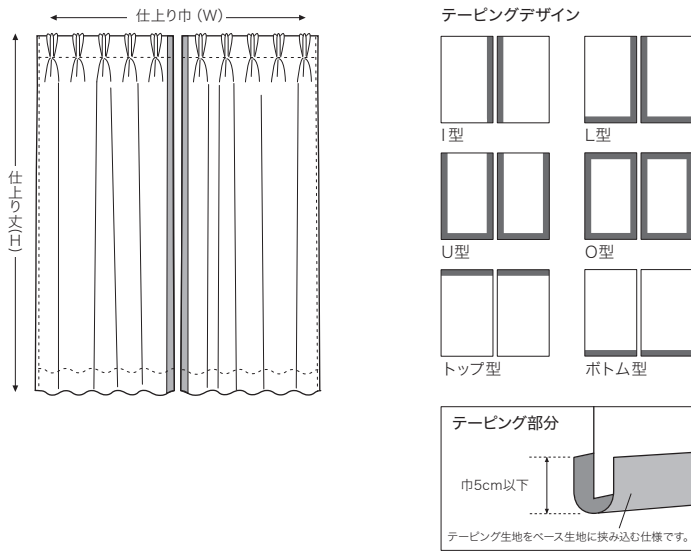

- テーピング部分のサイズは、1cm単位でご指定いただけます。(最大5cm)
- O型・トップ型の場合、厚い生地など使用する生地の組み合わせによってはヒダ山が取れない場合があります。
- 柄の異なる生地の組み合わせは、縫製や洗濯後に不具合が出る場合があります。
- ライトプリーツ加工 (形態安定加工) は、できません。
- タッセルが必要な場合は、ご指示ください。



テーピング付カーテン (I型) : SC7289・SC7293

## ボーダー付カーテン

ベース生地に重ねて縫製することで、ボーダーのアクセントが楽しめます。

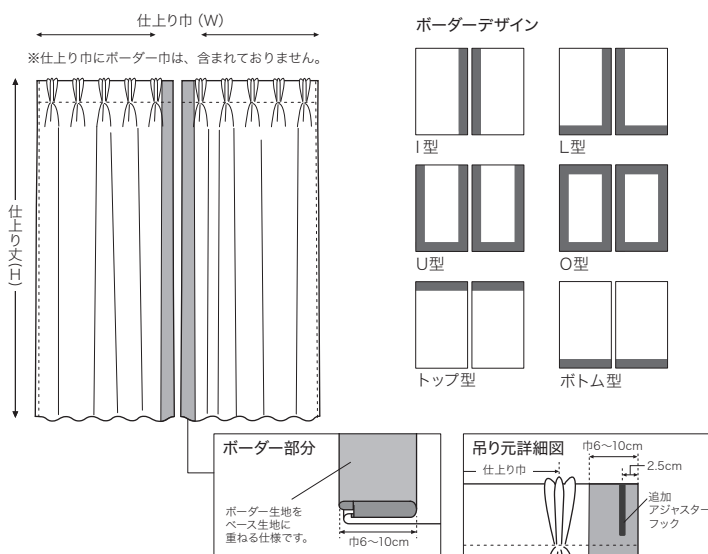

- ボーダー部分のサイズは、1cm単位でご指定いただけます。(最小6cm~最大10cm)
- 仕上り巾にボーダー部分は、含まれておりません。
- O型・トップ型の場合、厚い生地など使用する生地の組み合わせによってはヒダ山が取れない場合があります。
- 柄の異なる生地の組み合わせは、縫製や洗濯後に不具合が出る場合があります。
- ライトプリーツ加工 (形態安定加工) は、できません。
- タッセルが必要な場合は、ご指示ください。



ボーダー付カーテン (I型) : SC7286・SC7293

## パッチワークカーテン(2色)

さまざまな組み合わせを楽しめるボーダー状の胴縫ぎカーテン、ストライプ状の巾縫ぎカーテンです。

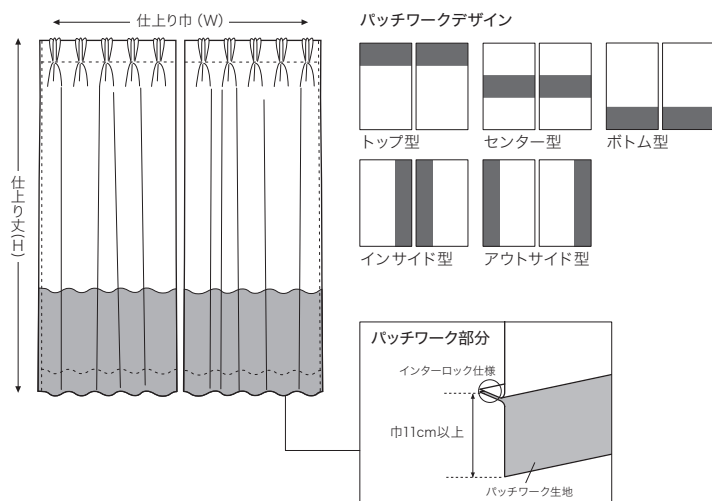

- パッチワーク部分のサイズは、1cm単位でご指定いただけます。(最小11cm)
- ストライプタイプの場合、ヒダ山との関係でアクセントの中や比率を調整する場合があります。
- デザインや生地、アクセント巾の組み合わせによってジョイントではなく重ねて縫製する場合があります。
- 柄の異なる生地の組み合わせは、縫製や洗濯後に不具合が出る場合があります。
- ライトプリーツ加工(形態安定加工)は、不具合が出る場合があります。
- タッセルが必要な場合は、ご指示ください。



パッチワークフラットカーテン(センター型):AC2058・AC2057(2023-2026 AC)

## パッチワークカーテン(3色)

3色の生地を組み合わせることで躍動感ある演出ができるスタイルです。

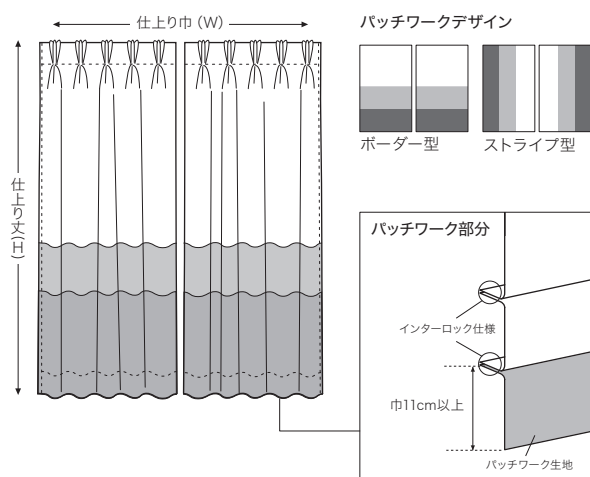

- パッチワーク部分のサイズは、1cm単位でご指定いただけます。(最小11cm)
- ストライプタイプの場合、ヒダ山との関係でアクセントの中や比率を調整する場合があります。
- デザインや生地、アクセント巾の組み合わせによってジョイントではなく重ねて縫製する場合があります。
- 柄の異なる生地の組み合わせは、縫製や洗濯後に不具合が出る場合があります。
- ライトプリーツ加工(形態安定加工)は、不具合が出る場合があります。
- タッセルが必要な場合は、ご指示ください。
- 4色以上をご希望の場合は、弊社営業窓口までお問い合わせください。



パッチワークカーテン(ボーダー型):SC7199・SC7201・SC7200



## ハトメカーテン

フラットなヒダとハトメの組み合わせが、モダン・ラフな雰囲気になります。

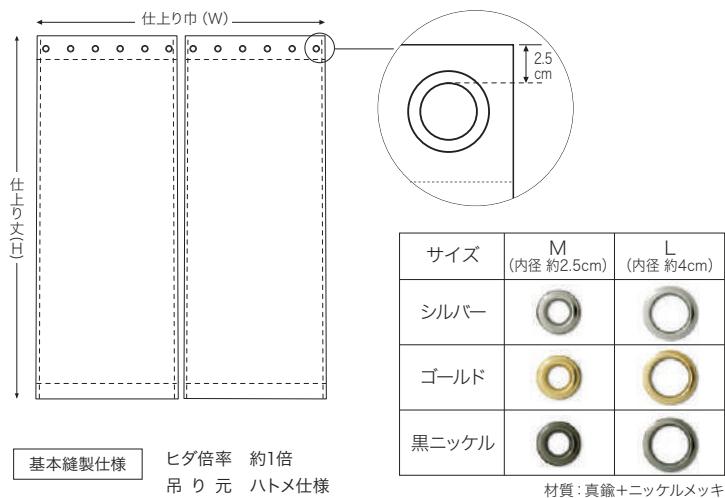

- ハトメピッチは、約20cmとなります。
- 生地を伸ばしたフラットなサイズでご注文ください。
- 仕上り巾は、レールの長さに対して1.5倍~2倍をおすすめします。
- 使用状況により、ハトメやレールのメッキがはがれる場合があります。
- パーマネントプリント加工 (形状記憶加工) のハトメカーテンも製作可能です。  
詳細は、弊社営業窓口までお問い合わせください。



ハトメカーテン(黒ニッケルL): AC2275 (2023-2026 AC)

## タブカーテン

カーテンポールにタブを通す、カジュアルなスタイルです。

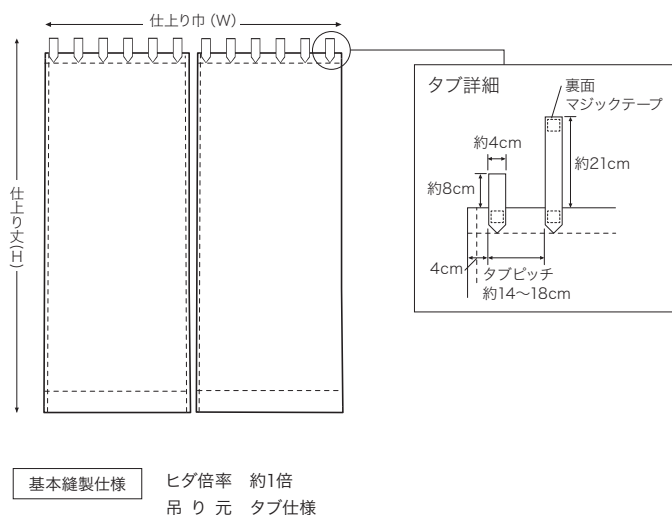

- タブ裏面は、マジックテープ仕様でポールへの着脱が簡単にできます。
- タブの間隔は、約14cm~18cmで、仕上り巾に合わせて均等に割付けをします。
- 生地を伸ばしたフラットなサイズでご注文ください。
- 仕上り巾は、レールの長さに対して1.5倍~2倍をおすすめします。
- タブの長さは、窓サイズに合わせて変更可能です。



カラフルタブカーテン: AC2052 (2023-2026 AC)・SC7151・SC7148・SC7154・SC7149

## センタークロス 共生地フリル付き

両開きカーテンの中央部分を固定することで左右均等にセットアップしたスタイルです。  
共生地フリルでボリューム感を演出。

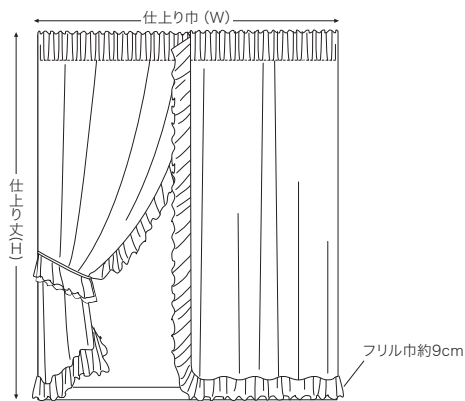

基本縫製仕様 ヒダ倍率 約2.5倍  
吊り元 ギャザーヒダ

- ダブルフリルタッセルが付きます。
- 巾は丈の約1.7倍以下で製作可能です。
- ヒダ倍率と吊り元の変更が可能です。



センタークロス 共生地フリル付き:SC7619

## センタークロス トリム付き

トリムをアクセントに左右均等にセットアップしたスタイルです。

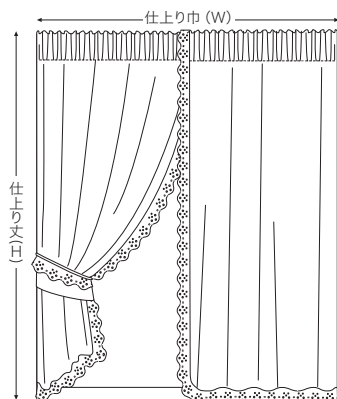

基本縫製仕様 ヒダ倍率 約2.5倍  
吊り元 ギャザーヒダ

- トリムタッセルが付きます。
- 巾は丈の約1.7倍以下で製作可能です。
- ヒダ倍率と吊り元の変更が可能です。



センタークロス トリム付き:SC7619・FN1557



## クロスオーバー 共生地フリル付き

共生地フリルをアクセントにカーテンの中央部を1/3程度交差させたスタイルです。

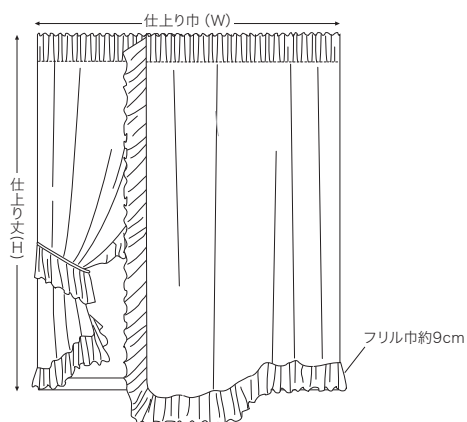

基本縫製仕様 ヒダ倍率 約2.5倍  
吊り元 ギャザーヒダ

- フリルタッセルが付きます。
- レール正面付け (Bフック) の場合、中央の交差部分は縫付けが標準となります。
- 中央の交差部分は、仕上り巾の約3分の1になります。
- 巾は丈の2倍以下で製作可能です。
- ヒダ倍率と吊り元の変更が可能です。



クロスオーバー 共生地フリル付き:SC7619

## クロスオーバー トリム付き

ボリューム感のあるトリム付きカーテンの中央部を1/3程度交差させた豪華な空間を演出するスタイルです。

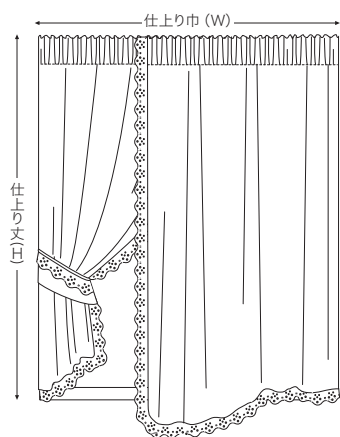

基本縫製仕様 ヒダ倍率 約2.5倍  
吊り元 ギャザーヒダ

- トリムタッセルが付きます。
- レール正面付け (Bフック) の場合、中央の交差部分は縫付けが標準となります。
- 中央の交差部分は、仕上り巾の約3分の1になります。
- 巾は丈の2倍以下で製作可能です。
- ヒダ倍率と吊り元の変更が可能です。



クロスオーバー トリム付き:SC7619・FN1566

## セパレーツ 共生地フリル付き

複数ピースの連続したカーテンが窓辺にリズム感を与えます。

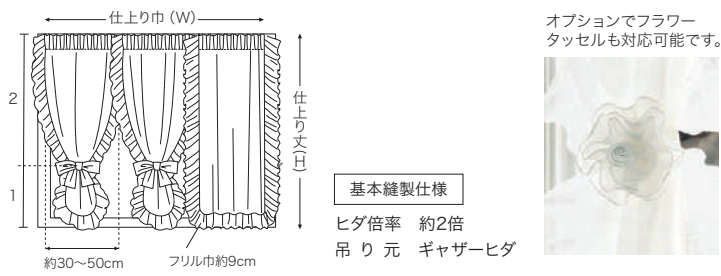

- リボンタッセルが付きます。
- タッセルは、マジックテープ仕様となります。
- タッセルの取付け位置は、カーテン丈の裾から約3分の1が美しい仕上りです。
- 吊り元は、3つ山ヒダへ変更可能です。



セパレーツ 共生地フリル付き:SC7619

## セパレーツ トリム付き

トリムで個性を出しながら窓辺にリズムを与えるスタイルです。

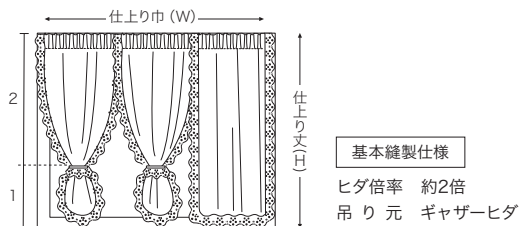

- トリムタッセルが付きます。
- タッセルは、マジックテープ仕様となります。
- タッセルの取付け位置は、カーテン丈の裾から約3分の1が美しい仕上りです。
- 吊り元は、3つ山ヒダへ変更可能です。



セパレーツ トリム付き:SC7619・FN1552

## セパレーツ バイアス付き

バイアステープの色をアクセントに、すっきりしながらリズム感を演出します。

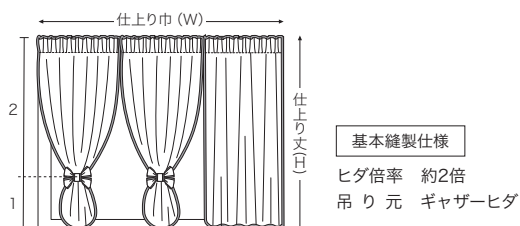

- バイアス付リボンタッセルが付きます。
- タッセルは、マジックテープ仕様となります。
- バイアステープは、P.32よりお選びください。
- タッセルの取付け位置は、カーテン丈の裾から約3分の1が美しい仕上りです。
- 吊り元は、3つ山ヒダへ変更可能です。



セパレーツ バイアス付き:SC7619・バイアス646



## カフェカーテン 共生地フリル付き

あえて丈を短くすることで軽やかな見た目を演出する目隠しにもおすすめのスタイルです。

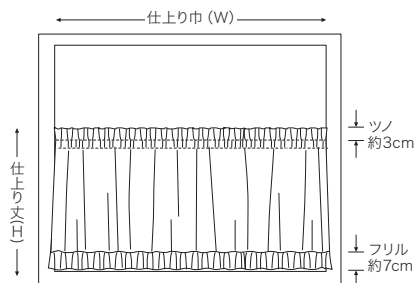

### 基本縫製仕様

ヒダ倍率 約2倍  
吊り元 ポール通し  
フリル巾 約7cm

- 仕上り丈は、ツノ上部からフリル下部までです。
- 総巾、総丈の寸法で発注してください。
- ポール通しの縫い巾は、約4cmです。
- カフェカーテン用ポールは、含まれていません。



カフェカーテン 共生地フリル付き:SC7619

## カフェカーテン ダブルポール

カフェカーテンの上下を袋状に縫製してポールに固定するスタイルです。

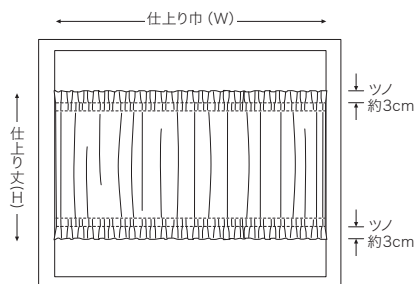

### 基本縫製仕様

ヒダ倍率 約3倍  
吊り元 ポール通し

- 仕上り丈は、ツノ上部からツノ下部までです。
- 総巾、総丈の寸法で発注してください。
- ポール通しの縫い巾は、約4cmです。
- カフェカーテン用ポールは、含まれていません。



カフェカーテン ダブルポール:SC7619

## スカラップM型

共生地フリル付き / トリム付き

裾が3ウェーブでM型に見えるスタイルです。

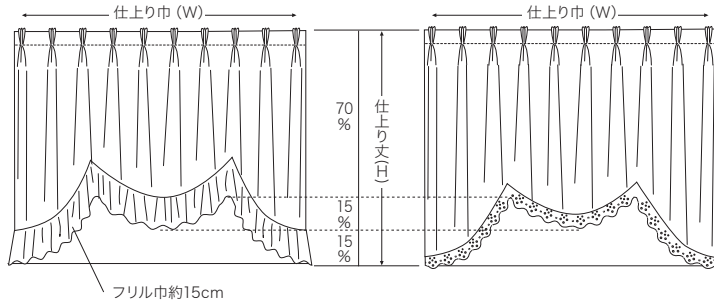

### 基本縫製仕様

ヒダ倍率 約2.5倍  
吊り元 3つ山ヒダ

- 両端のウェーブは、仕上り巾の4分の1を目安に割付けします。
- ウェーブ数は、3ウェーブのみです。
- 出窓の場合、それぞれの面に合わせてウェーブの割付けをします。  
ただし、一辺の巾が30cm未満の場合は、均等に割付けします。
- ヒダ倍率と吊り元の変更が可能です。
- 裾部のカーブの繰り上げ比率は、変更可能です。



スカラップM型 共生地フリル付き:SC7619



スカラップM型 トリム付き:SC7619

## スカラップR型

共生地フリル付き / トリム付き

裾が1ウェーブのアーチを描くように仕上げたスタイルです。

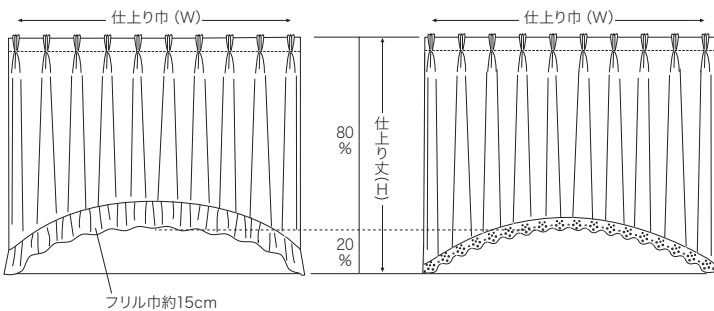

### 基本縫製仕様

ヒダ倍率 約2.5倍  
吊り元 3つ山ヒダ

- ヒダ倍率と吊り元の変更が可能です。
- 裾部のカーブのカット比率は、変更可能です。



スカラップR型 共生地フリル付き:SC7619



スカラップR型 トリム付き:SC7619・FN1562



## スカラップS型

共生地フリル付き / トリム付き

両サイド以外のウェーブが上がったスタイルです。

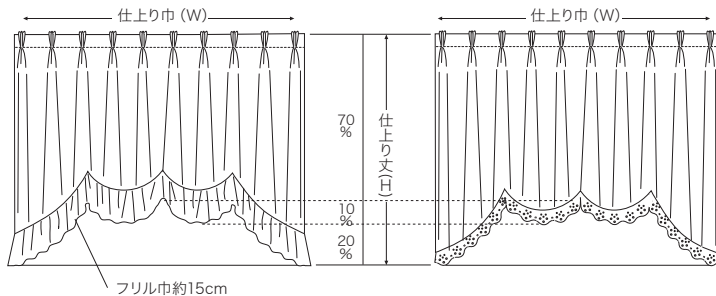

### 基本縫製仕様

ヒダ倍率 約2.5倍

吊り元 3つ山ヒダ

- ウェーブは、均等割付けになりますが指定も可能です。
- 出窓の場合、それぞれの面に合わせてウェーブの割付けをします。  
ただし、一辺の巾が30cm未満の場合は、均等に割付けをします。
- 偶数のウェーブ数にて両開きへ変更可能です。
- ヒダ倍率と吊り元の変更が可能です。
- 裾部のカーブの繰り上り比率は、変更可能です。



スカラップS型 共生地フリル付き:SC7619



スカラップS型 トリム付き:SC7619・FN1566

## スカラップW型

共生地フリル付き / トリム付き

全ウェーブの裾位置が同じ高さになるようにしたスタイルです。

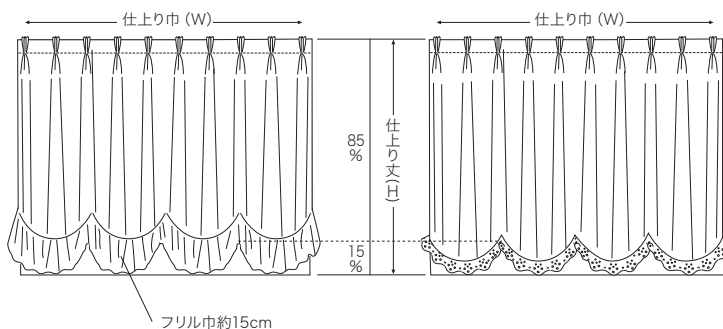

### 基本縫製仕様

ヒダ倍率 約2.5倍

吊り元 3つ山ヒダ

- ウェーブはS型同様均等割付けになりますが指定も可能です。
- 出窓の場合、それぞれの面に合わせてウェーブの割付けをします。  
ただし、一辺の巾が30cm未満の場合は、均等に割付けをします。
- 偶数のウェーブ数にて両開きへ変更可能です。
- ヒダ倍率と吊り元の変更が可能です。
- 裾部のカーブの繰り上り比率は、変更可能です。



スカラップW型 共生地フリル付き:SC7619



スカラップW型 トリム付き:SC7619・FN1562

# オプション

## クッション

カーテンとコーディネートすることで、空間がまとまります。

### プレーンクッション



### 【中材】羽毛（フェザー）



軽くへたりの少ないフェザーを使用しています。  
羽毛の復元力で上質感のあるクッションになります。

サイズ：45×45、50×50 (cm)  
組成：表生地・綿 100% (ダウンブルーフ加工)  
中生地・綿 100% (ダウンブルーフ加工)  
詰め物・国産フェザー 100%



フェザーは空気をたっぷり含んでいるため、  
軽量で通気性が良く、しっかりとした弾力性もあります。  
復元性が高くへたりの少ないフェザーを使用することで、  
上質感のあるクッションになります。  
※掲載画像はイメージです。

※上記サイズ以外の製作は、別途お見積りいたします。弊社営業窓口までお問い合わせください。

- 価格については、お仕立上り価格表をご確認ください。中材（フェザー）込みの価格となります。
- パイピング付きクッションのパイピングは、共生地かパイアステープ（P.32）よりお選びいただけます。
- クッションカバーのみ、中材（フェザー）のみのご注文も承ります。価格などについては、弊社営業窓口までお問い合わせください。

## クッション ～バリエーション～

各スタイル詳細



お好きなカーテン生地を使ってさまざまなオリジナルクッションが作れます。

トリムやキータッセルを付けたり、形状を変えたりすることでオリジナリティあふれるコーディネートをお楽しみください。

### トリム付きクッション



### ヘム付きクッション



### パイピング(ロープ)クッション



### トリム付きパッチワーククッション



### キータッセル付きクッション



### クッション(丸型)



- トリム、キータッセル、パイピング（ロープ）は「Accessory」掲載の中よりご指定ください。
- パイピング（ロープ）クッションは、お仕立上り価格表に掲載のパイピングクッションとは異なります。
- クッションカバーのみのご注文も承ります。
- 掲載スタイル以外にも承ります。掲載スタイルの詳細やそれ以外に作成できるスタイルの詳細は、弊社営業窓口までお問い合わせください。
- ご使用いただける中材は、種類やサイズによって異なります。



## タッセル

カーテンを束ねるタッセルも、さまざまなアレンジをお楽しみいただけます。

上下テーピングタッセル



トリムアンダータッセル



リボータッセル



### セーフティーリング 安全対策品

タッセルにつけて使う商品で、荷重がかかるとセーフティーリングからタッセルが外れます。

FN418

標準価格 170円/組 (2コ入) 素材: アセタール樹脂

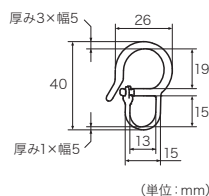

- 写真は原寸大ではありません。
- 縫製タッセルにセーフティーリングは付属しません。
- 装飾タッセルをご購入いただくとセーフティーリングが付属します。

#### 使用方法

- ①タッセルにセーフティーリングを取り付けてください。
- ②セーフティーリングをふさかけに引っ掛け、カーテンを束ねてください。
- ③下方向に力が加わるとセーフティーリングからタッセルが外れます。

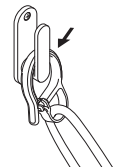
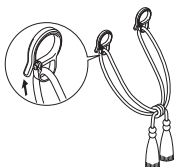

**警告**

タッセル(カーテンの留めひも)が体にまきついたり、引っかかるようなことをしないでください。事故の恐れがあります。小さなお子さまのいらっしゃる場合には特にご注意ください。

一般社団法人  
日本インテリア協会

## バランス

吊り元の上にバランスを付けることで、クラシックかつエレガントな空間を演出します。

ストレートフラットバランス



G型アートバランス

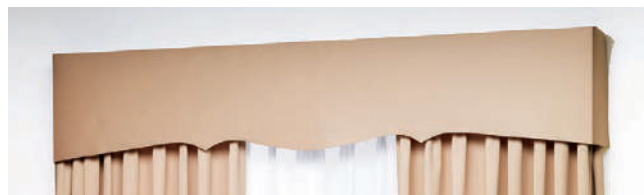

プリーツバランス



ギャザーバランス



スワッグバランス A



スワッグバランス B



## ベッドカバー

窓まわりとのコーディネートで、ワンランク上の寝室に仕上がります。

### B-2 プレーンスタイル



### B-3 フリルスタイル



### B-4 ボックススタイル



### オプションフレーム

アクセントとして、裾にフレームを付けることができます。



プレーンスタイル (フレーム付き)



フリルスタイル (フレーム付き)



ボックススタイル (フレーム付き)

### ピローくるみ



### フットスロー

カーテンと合わせてコーディネートをお楽しみいただけます。



## テキスタイルパネル

特殊掛率品

幅広いシーンにおすすめのカーテン生地を使ったアートパネルです。軽量で簡単に掛けられて、オプションで消臭機能を付けることもできます。

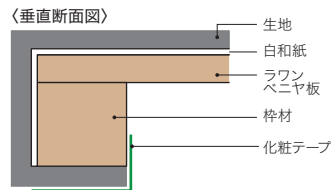
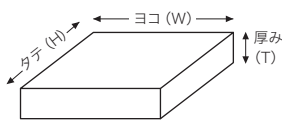

#### 施工例写真掲載商品

商品生地: AC2392 (2023-2026 AC)

サイズ: W75cm × H75cm × T2.5cm

取付け方法: 紐掛けタイプ

参考価格: 21,300円 (税別) ※送料別途

※オプションの消臭繊維材を使用した場合、31,600円 (税別) になります。

※柄出し位置指定の場合は、別途お見積りとなります。

#### 消臭機能付きパネル

※オプション(消臭繊維材使用)

汗や体臭等のニオイを吸収します。吸収した臭気は、人間には感知できないレベルでゆっくり放出するので、長期にわたる機能を期待できます。



- サイズについては、タテ30cm×ヨコ30cm以上でご注文を承ります。(1cm単位、厚み2.5cm)
- 一辺の長さが90cmを超える場合、パネルの厚みは3cmになります。
- ラワンベニヤのアク留めとして和紙を下貼りしています。
- 壁掛け用フック、壁面用木材は、壁にしっかり固定してください。
- 壁紙や椅子生地、また上記仕様以外の製作も承りますが、商品によっては製作できないものもありますので、弊社営業窓口までお問い合わせください。
- 納期は約2週間となります。数量が多い場合は、弊社営業窓口までお問い合わせください。



テキスタイルパネル: AC2392 (2023-2026 AC)

#### パネルの取付け方法

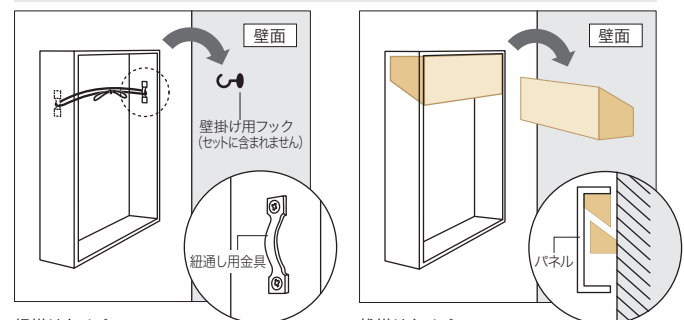

#### 紐掛けタイプ

パネル内側に紐通し用具と壁掛け用の白紐が付いています。

#### 桟掛けタイプ

壁面取付け用の木材がセットになります。桟の数量は製品サイズにより異なります。(取付けネジは含まれません。)



# カーテン(SS・LP・SA仕様)・スタイルカーテンのご注文方法

カーテン・シェード  
測り方動画



## カーテン

### 1 縫製仕様・吊り元・ヒダ倍率をご指定ください。

例:LP仕様 3つ山 2倍ヒダ

- 特にご指定が無い場合は、生地ごとに設定している標準縫製仕様で縫製いたします。標準縫製仕様の詳細は、STRINGS見本帳本体の各商品ページをご確認ください。
- ヨコ使い商品は、一部を除き裾ウエイトウーリーロック仕上げ、エバ柄は裾刺繍仕上げとなります。
- 標準縫製仕様以外で製作する場合は、必ずご指定ください。
- 縫製仕様など、生地ごとに製作可否をご確認ください。

### 2 生地品番・ご注文数量・タッセルの本数をご指定ください。

例:SC7615 1窓 タッセル2本

- ドレープは、お仕立上り価格表に共生地タッセル(舟形)を含んでいます。
- スタイルカーテンは、スタイルによりタッセル有無・形状が異なります。
- リバーシブル生地の場合は、表面(A面/B面)をご指定ください。ご指定が無い場合は、A面を表として製作いたします。
- パイアステップ、トリム、アクセント生地などを使用するスタイルについては、ベース生地と共に必ずそれぞれの品番をご指定ください。
- ハトメカーテンについては、ハトメのカラー・サイズをご指定ください。

#### 共生地タッセル(舟形)

カーテンの共生地で製作するタッセル



### 3 仕上りサイズ(巾・丈)をご指定ください。

例:巾214cm 丈179cm カン下寸法

- スカラップカーテンのウェーブを窓に合わせる場合は、必ず割付けをご指定ください。
- セパレートカーテンの場合は、必ずピース数をご指定ください。
- 採寸した窓サイズをもとに、カーテンの仕上り巾(W)と仕上り丈(H)を計算してcm単位でご指定ください。
- 総丈・カン下どちらかの寸法をご指定ください。(見本帳やお仕立上り価格表は、全てカン下寸法で表示しています。)

#### カーテン・スタイルカーテンの仕上り巾(ゆとり)の計算について

LP仕様・SA仕様	レールの長さ x 1.07
SS仕様	レールの長さ x 1.05
スタイルカーテン	レールの長さ x 1.03

仕上り巾	 レールの長さを測ってください。	(レールの長さ) x (1.07) = 仕上り巾 カーテンのゆとり (例) 200cm x 1.07 = 214cm
仕上り丈 (掃き出し窓の場合)	 ランナーの穴から床までの高さを測ってください。	(床までの高さ) - (1cm) = 仕上り丈 (例) 180cm - 1cm = 179cm ※二重吊りの場合、シアアはドレープより1cm短くします。
仕上り丈 (腰窓の場合)	 ランナーの穴から窓枠までの高さを測ってください。	(窓枠までの高さ) + (15~20cm) = 仕上り丈 (例) 100cm + 15cm = 115cm ※二重吊りの場合、シアアはドレープより1cm短くします。

#### サイズの測り方

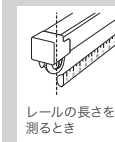

レールの長さを測るとき



レールの高さを測るとき

カーテンレールの採寸は、市販の金属メジャーを使い、両端のキャップストップ(レールカバー)の穴を基準に測ってください。

#### 総丈とカン下

総丈とは  
カーテン生地全体の長さのことです。  
カン下とは  
ランナーの穴からカーテン生地の下までの長さを指しています。

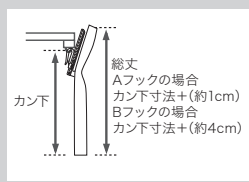

### 4 フックの種類・開き方をご指定ください。

例:Aフック 片開き右寄せ

- フックの種類は、2種類(Aフック・Bフック)あります。吊り元のレールに合わせてお選びください。
- 片開きの場合は、寄せ方向をご指示ください。指示が無い場合は、右寄せにて製作いたします。

#### 吊り元のレールとフックの種類

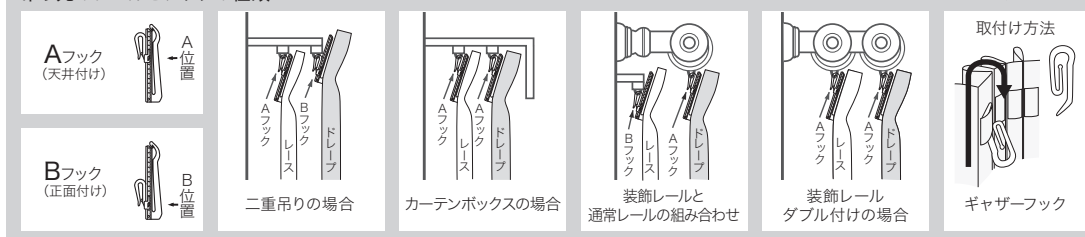

#### カーテンの開き方

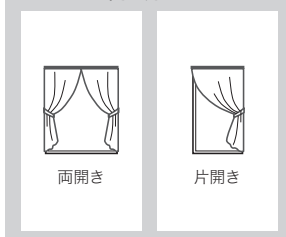

# SAウェーブのご注文方法

## 1 縫製仕様をご指定ください。

例:SAW仕様

- 『SAW仕様』をご指定ください。縫製仕様詳細は、P.40をご確認ください。
- カーテンレールをダブルで取り付ける場合、奥側はフラットカーテン(仕上り巾:レール長さx1.1倍)でご指示ください。  
また、この場合レール間は75mm以上で取り付けてください。詳細は、P.41~42をご参照ください。

## 2 生地品番・ご注文数量をご指定ください。

例:SC7120 1窓

- 生地ごとに製作可能スタイルであることをご確認ください。
- リバーシブル生地の場合は、表面(A面 / B面)をご指定ください。ご指定が無い場合は、A面を表として製作いたします。
- タッセルは、含んでいません。

## 3 仕上りサイズ(巾・丈)をご指定ください。

例:巾208cm 丈245cm カン下寸法

- 仕上り丈は、1cm単位でご指定ください。
- スタイルの特性上、製作できる製品巾は一定ピッチとなります。  
仕上り巾は、レール長さを測っていただき、下記の『製品巾・フック一覧表』のレール長さに該当するマトリクス記載の仕上り巾(W)でご指定ください。
- 総丈・カン下どちらかの寸法をご指定ください。
- フックの種類は、Aフックのみとなります。  
スタイルの特性上、Bフックの指定は、できません。

### サイズの測り方

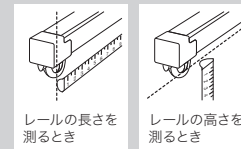

カーテンレールの採寸は、市販の金属メジャーを使い、両端のキャップストップ(レールカバー)の穴を基準に測ってください。

※長さはキャップストップの穴~穴までの寸法であり、カーテンレール自体の寸法とは若干異なります。

### 仕上り巾

- 均等なウェーブを取るため、製作できる製品巾は、一定ピッチとなります。  
ご発注時には、レール長さに該当する『製品巾・フック一覧表』記載の仕上り巾(W)にてご発注をお願いいたします。  
※レール長さにぴったり合わせたサイズでの製作は、できませんのでご注意ください。

例) 片開き・レール長さ:200cm ⇒ 『製品巾・フック一覧表』記載の仕上り巾(W)208cmで発注

### フック数

- スタイルの特性上、通常カーテンに比べて多くのフックを使用しています。
- 製品仕上り巾におけるフック数に応じたランナーが必要となりますので、下記表をご参照の上、ランナーのご準備をお願いいたします。

### 製品巾・フック一覧表

#### 両開き

(単位:cm)

レール長さ	~92	~124	~156	~188	~220	~252	~284	~316	~348	~380	~412	~444	~476	~508	~540	~572	~604	~636	~668	~700	~732	~764
仕上り巾(W)	96	128	160	192	224	256	288	320	352	384	416	448	480	512	544	576	608	640	672	704	736	768
フック数/個	16	20	24	28	32	36	40	44	48	52	56	60	64	68	72	76	80	84	88	92	96	100

#### 片開き

(単位:cm)

レール長さ	~44	~60	~76	~92	~108	~124	~140	~156	~172	~188	~204	~220	~236	~252	~268	~284	~300	~316	~332	~348	~364	~380
仕上り巾(W)	48	64	80	96	112	128	144	160	176	192	208	224	240	256	272	288	304	320	336	352	368	384
フック数/個	8	10	12	14	16	18	20	22	24	26	28	30	32	34	36	38	40	42	44	46	48	50

## 4 開き方をご指定ください。

例:片開き 左寄せ

- 片開きの場合は、寄せ方向をご指示ください。指示が無い場合は、右寄せにて製作いたします。



# バランス・クッション・ベッドカバーの仕様とご注文方法

## バランス

バランスの名称	ストレートフラット バランス	フリーズバランス	ギャザーバランス
仕上りイメージ図			
ヒダ倍率・吊り元の仕様	1倍・プレーン	2倍・逆ボックスヒダ	2.2~2.5倍・ギャザー
製作制限	H(丈):20cm以上 ※カーテン寸法の15%程度(スワッグバランスは20%程度)を目安に取付け場所の状況やお好みに合わせてご検討ください。		
取付け方法	打付け	打付け	打付け(ギャザーフック可)
	マジックテープ	マジックテープ	マジックテープ

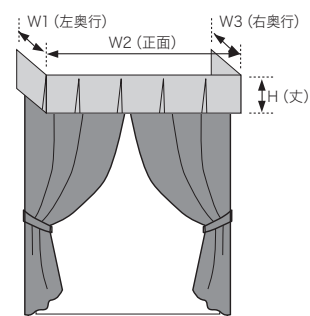

※バランスのバリエーションについては、P.56をご覧ください。

### ご注文方法

- 1 バランスの名称をご指定ください。 例: フリーズバランス
- 2 生地品番・ご注文数量をご指定ください。 例: SC7120 1セット
- 3 仕上りサイズをご指定ください。 例: W1: 15cm / W2: 200cm / W3: 15cm / H: 30cm
  - 仕上りサイズは、左奥行(W1)、正面(W2)、右奥行(W3)、丈(H)をご指定ください。
  - ストレートフラット・G型アートバランスの場合は、ボンディング(芯地)の仕様をご指定ください。(ソフトタイプ/ハードタイプ)

## クッション

スタイル名	プレーンクッション	共生地・パイアス付 パイピングクッション
 仕上りサイズ サイズは中材なしの状態です。		
パイピング巾	—	0.5cm

※クッションのバリエーションについては、P.55をご覧ください。

### ご注文方法

- 1 クッションの名称をご指定ください。 例: 共生地パイピングクッション
- 2 生地品番・ご注文数量をご指定ください。 例: SC7120 1個
- 3 仕上りサイズをご指定ください。 例: W45cm L45cm
- 4 中材の有無をご指定ください。 例: 中材あり
  - 中材につきましては、羽毛クッションになります。
  - パイピングクッションにつきましては、共生地、パイアステーブ品番をご指定ください。

※P.55 クッション〜バリエーション〜掲載クッションなど、上記以外のスタイルについては、弊社営業窓口までお問い合わせください。

#### 【中材】羽毛(フェザー)

羽毛クッションは軽くて通気性が良く、弾力性もあります。復元性が高くへたりが少ないため、長くご使用いただけます。

規格サイズ: 45cm×45cm, 50cm×50cm

※上記サイズ以外の製作は、別途お見積りいたします。

弊社営業窓口までお問い合わせください。

## ベッドカバー

スタイル名	プレーンスタイル	フリルスタイル	ボックススタイル
スタイル番号	B-2	B-3	B-4

※ベッドカバーのバリエーションについては、P.57をご覧ください。

### ご注文方法

- 1 スタイル名・スタイル番号をご指定ください。 例: ベッドカバー プレーンスタイル B-2
- 2 生地品番・ご注文数量をご指定ください。 例: SC7120 1枚
- 3 ベッドの形・仕上りサイズをご指定ください。 例: フットボード付 W120cm / L197cm / H50cm(巾継ぎ中央)
- 4 ピローくるみの有無をご指定ください。 例: ピローくるみなし
  - ピローくるみ有りの場合は、丈に60cmを加えた長さで縫製いたします。

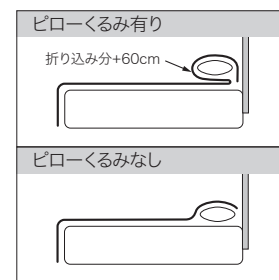
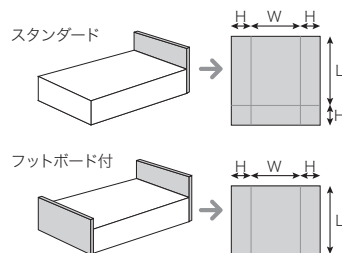



サンゲツのシェード

# Shade

## シェードスタイルについて

カーテン生地で、チェーンやコードを使用した上下昇降タイプのスタイル。

カーテンと同じ空間で使うと統一感のあるコーディネートが楽しめます。

窓にフィットしたシェードスタイルは、窓まわりをすっきりコンパクトにスタイリングする人気のシリーズです。

### おすすめの場所

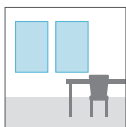

小窓

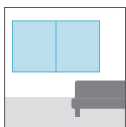

腰窓

### シェードのポイント

- 生地の昇降により、日射しの入り方を調節可能。
- カーテンと同生地を使用するため、カーテンとコーディネートするとお部屋に統一感が生まれます。





## ■ シェード INDEX

### P.63 シェードのポイント

### P.65 シェードのバリエーションと比較

P.65 種類と特徴／操作方法の種類

### P.66 シェードの納め方

P.66 取付け方法による納まりイメージ  
高所窓の納め方  
コーナー窓の納め方／ツインシェード コーナーリターン付き

### P.67 シェードの遮光性能

P.67 遮光性能をアップする方法  
P.68 ツインシェード フロント操作リターン付き・コード式

### P.69 シェードスタイル

P.69 ブレーンシェード／シャープシェード  
P.70 ツインシェード  
P.71 フロントバーシェード／タックシェード  
P.72 ファンシェード／ソフトシェード  
P.73 バルーンシェード  
P.74 バルーンフラットシェード／バルーンボックスシェード  
P.75 オーストリアンシェード  
オーストリアンナチュラルシェード／キャンディシェード

#### シェードスタイル -アクセントデザイン-

P.76 ボトムデザインシェード／トリム付シェード  
P.77 バイアス付シェード／テーピング付シェード  
P.78 ボーダー付シェード／パッチワークシェード

### P.79 メカニックレール仕様

P.79 コード式(シングル・ツインシェード)  
P.81 ドラム式(シングル・ツインシェード)  
P.83 ドラムギア式(シングル)

### P.84 各種資料

P.84 たたみ代寸法の目安／ガイドコードについて  
ブラケットの付属個数／シェードと対応窓

### P.85 シェードを出窓に取り付ける際のご注意

P.85 L型出窓／多角形出窓  
P.86 コ型出窓／D型出窓  
P.86 取り付ける際の注意点

### P.87 シェードのご注文方法

### P.88 ツインシェード フロント操作リターン付きのご注文方法

各種説明動画はこちら

- 製品の取付け・取外し方法/操作方法
- 幕体の取外し・取付け方法
- 幕体の左右高さの調整方法





ツインシェード(プレーン+プレーン):(前幕:ボーダー付 U型)SC7373・SC7284(後幕)SC7638 クッション:SC7095 トリム付クッション:SC7373・FN1537、SC7181・FN1537

## Shade Point

サンゲツシェードのこだわり

### POINT 1 均等ピッチ

※特許第7469017号

プレーンシェード・シャープシェードのたたみ上りを均等ピッチに設定しているので仕上がりがきれいです。



サンゲツの仕様



一般的な仕様

※仕上り丈に対して均等に割り付けるため、連窓で丈違いの場合は、たたみ上り巾は揃いません。  
※写真はプレーンシェードです。

### POINT 3 幕体に合わせたカラーパーツ

昇降コード・シェイパーテープは、幕体のカラーに合わせて6つのカラーから選択し設定しています。  
シェードスタイルの仕上りを考えたオリジナル仕様です。

昇降コード	シェイパーテープ	昇降コード	シェイパーテープ
○ ホワイト		● グリーン	
● ベージュ		● グレー	
● ローズ		● ダーク	

すっきりとした窓まわりを叶えるシェードスタイル。  
シェードのカラー、メカの細部まで細やかなこだわりを追求しています。

### POINT 2 選べるメカ・カラー

シェードメカはホワイトが標準仕様ですが、オプションでヘッドレールとドラム式チェーンをブラウンに変更できます。  
ご注文の際にご指定ください。



ホワイト(標準仕様)



ブラウン(オプション仕様)

※ブラウンをご指定の場合でも、ウエイトバーの色はホワイトになります。  
※コード式でブラウンをご指定いただいた場合、ヘッドレールはブラウン、コードは左下の6色から幕体のカラーに合わせて製作いたします。

### POINT 4 安全面への配慮

操作コード・チェーンの工夫で安全面に配慮したオリジナルの仕様です。  
コード式メカは操作コードに一定以上の負荷がかかった場合、セーフティーホックが分離します。  
ドラム式・ドラムギア式メカは、操作チェーンをお子さまの手の届かない長さに自由にご指定いただけます。

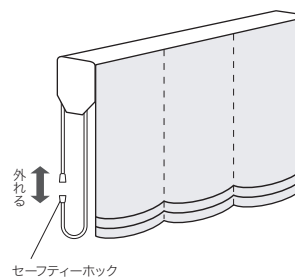

セーフティーホック

サンゲツのコード式メカ

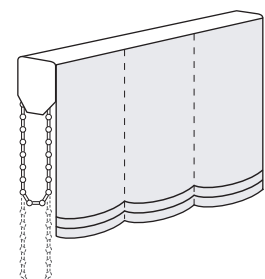

サンゲツのドラム式・ドラムギア式メカ



## POINT 5 すっきりシャープなシェイパー

一般的なシャープシェードのシェイパーと比較すると、細いタイプのシェイパーを使用しています。陰影が目立ちにくく、シャープシェードをよりすっきりと魅せる、サンゲツの「こだわり」です。

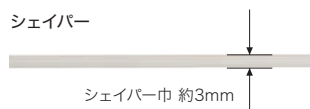

### こだわりポイント

通常のシェイパーよりも細いので影が目立ちにくく、よりシャープでモダンな印象に仕上がります。



サンゲツのシェイパー

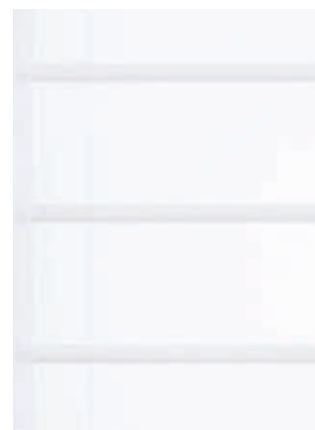

一般的なシェイパー

## POINT 6 細く目立たないリングテープ

一般的なシェードメカのリングテープと比較すると、細いタイプのテープを使用しています。透過性の高いシア生地の場合は、すっきりとした印象に仕上がります。



### こだわりポイント

細いリングテープを使用しているのですっきりとした印象。生地デザインや外観を損なわない仕様です。



サンゲツのリングテープ



一般的なリングテープ

## POINT 7 幕体の取り外しが簡単

コードアジャスターから昇降コードを外さずに、幕体を取り外せる仕様です。リングの切れ間から簡単に昇降コードを付け外しすることができ、高さ調整も必要ないので、一般的なコードアジャスターと比較すると簡単に幕体の取り外し・取り付けができます。メンテナンスに配慮した仕様です。

プレーンシェード  
幕体の取付け・取外し動画



### こだわりポイント

昇降コードをコードアジャスターから抜かずに取り外しが可能です。

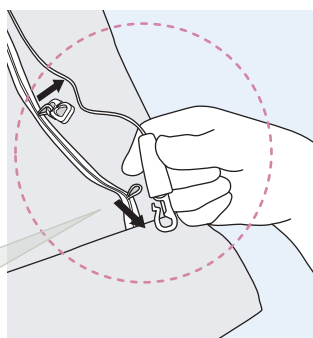

サンゲツの昇降コードの取り外し

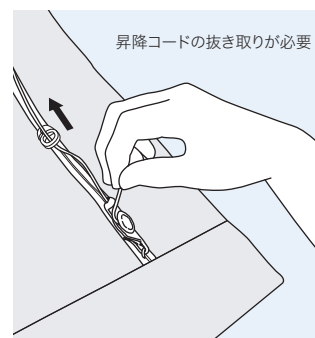

一般的な昇降コードの取り外し

## POINT 8 生地を傷めないメカ構造

一般的なシングルタイプのドラム式メカは、シェードを下ろす時にチェーンが回転し、幕体を巻き込んだり接触して生地を傷める可能性があります。サンゲツのドラム式メカは独自の機構で、シェードを下ろす時にチェーンが回転せず生地の傷みを軽減、幕体の下降がスムーズな仕様です。

### こだわりポイント

独自の機構でチェーンが回転せず、生地を傷めません。

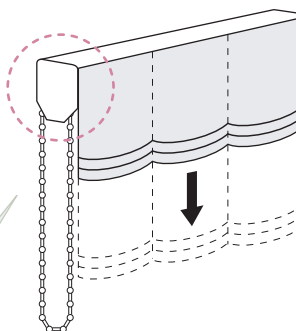

サンゲツのドラム式メカ

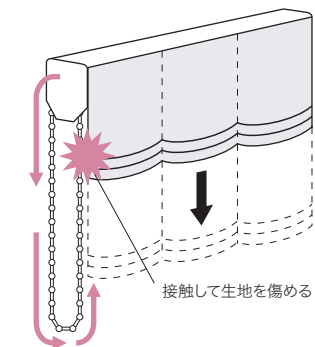

一般的なドラム式メカ

※掲載商品の仕様は、当見本帳発行時のものです。品質の改善により、やむを得ず仕様を変更させていただく場合があります。

# シェードのバリエーションと比較

## 種類と特徴

	シングル	ツイン(ツインシェード)
特徴	1枚の生地を取り付けるスタンダードタイプで、さまざまなスタイルや操作方法をお選びいただけます。	1台のメカニックレールの前後にドレープとシアード2枚の生地を取り付け、操作することができます。
シェードのイメージ		
主なスタイル	 プレーン  シャープ  バルーン  タック  ファン  ソフト  オーストリアン	 プレーン  シャープ           製作可能なツインの組み合わせ プレーン+プレーン / プレーン+シャープ シャープ+シャープ / シャープ+プレーン

カーテン生地を使用した上下昇降タイプの製品には、シェード以外にプリエフロールスクリーンがあります。各スタイルの特徴比較をP.92に掲載していますので、ご使用のシーンやお好みに合わせてお選びください。

## 操作方法の種類

シェード  
操作方法動画

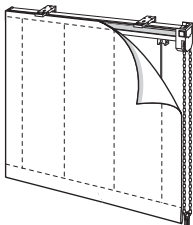
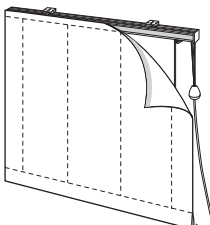

ご使用場所やお好みに合わせて操作方法をお選びいただけます。操作方法・スタイルごとに製作可能寸法が異なります。詳しくはP.79～83をご確認ください。

	ドラム式	ドラムギア式	コード式
特徴	スタンダードな操作方法でサンゲツの標準仕様。ポールチェーン操作で幕体を下げる時は自動降下する楽々操作。幅広いシーンにおすすめです。	幕体を上げる時も下げる時も、チェーンを引いた分だけ昇降する分かりやすい操作です。大きな窓や不特定多数の方が使用する公共エリアなどにおすすめです。	コードでの昇降操作で、コンパクトなメカで小さなサイズにも対応しており、比較的小さな窓におすすめです。
メカニックレール	シングル/ツイン	シングル	シングル/ツイン
	 <p>ドラム式とドラムギア式は同じ外見です。(構造は異なります。) ドラム式のツインは1本のチェーンで前幕と後幕が両方操作できます。</p>		 <p>ツインは前幕用・後幕用の2本のコードでそれぞれ操作します。コードは片側にも両側に分けることもできます。</p>



# シェードの納め方

## 取付け方法による納まりイメージ

### 枠外正面付け（壁付け）



《上部》

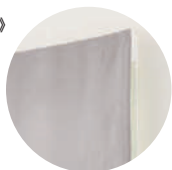

窓をしっかりと覆うことができますので光漏れが少なくなります。遮光生地への取り付けにおすすです。

※取り付けの際は、取付け位置に下地があることをご確認ください。

《全開時の納まり》



### 枠内天井付け



《上部》

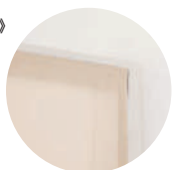

窓枠内に納まるので、すっきりした印象になります。

《全開時の納まり》

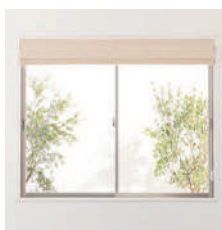

### ボックス内天井付け



《上部》



窓全体を大きく覆うので窓を大きく見せることができます。

《全開時の納まり》



## 高所窓の納め方

### ① 操作チェーン・コードの長さ変更（無償）

高所窓など、製品丈より高い位置に取り付ける場合は、チェーン・コードを長くしないと操作できないことがあります。以下「長さの目安」をご参考に1cm単位でご指定ください。

※小さなお子さまがいらっしゃる場合は、お子さまの手の届かない高さに設定してください。  
※見た目として、窓下までチェーン・コードがぶらさがった状態になりますのでご了承ください。  
※ご指定のない場合は、下表の製品丈に基づいた寸法にて製作いたします。

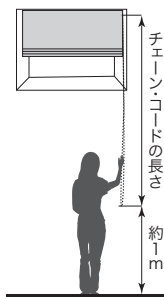

長さの目安：  
チェーン・コードの長さ =  
取付け高さー約1m

### 標準設定

#### ■操作チェーンの長さ 単位：cm

製品丈(H)	チェーン長さ	製品丈(H)	チェーン長さ
～ 80	65	281～300	220
81～100	75	301～320	240
101～120	90	321～340	260
121～140	110	341～360	280
141～160	130	361～380	300
161～180	140	381～400	320
181～220	160	—	—
221～260	180	—	—
261～280	200	—	—

#### ■操作コードの長さ

操作コードの長さは製品丈(H)と同程度の長さで製作いたします。コード長さの変更は、製品丈(H)以上の長さからご指定いただけます。

### ② 電動シェードで納める（有償）

リモコンで簡単に操作ができます。操作チェーンやコードもなく、見た目もすっきりと納まります。詳細はP.101～112をご確認ください。

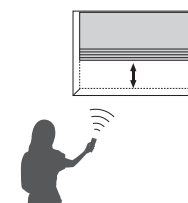

## コーナー窓の納め方/ツインシェード コーナーリターン付き

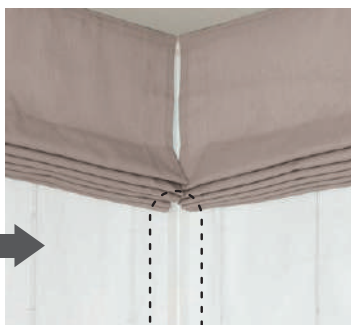

コーナー窓には、ツインシェードの後幕リターン縫製仕様がおすすです。後幕を伸ばすことでコーナーの隙間を小さくして納めることができます。※操作と反対側を伸ばす仕様です。操作側にリターンは、取り付けできません。

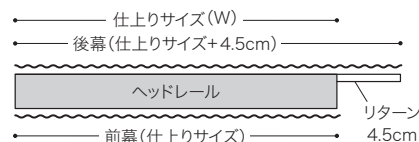

#### 【製作寸法について】

両製品ともに、BOX内寸法より7cm引いてください。(a=W1-7cm/b=W2-7cm)

両面(W1、W2)を均等に差し引いてツインシェードを取り付ける場合

※操作コード・チェーンはリターンと反対側になります。

BOX内寸法:W1・W2  
製品寸法:a・b

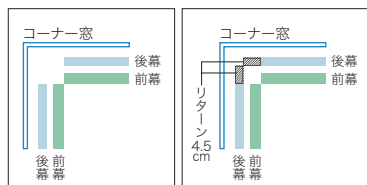
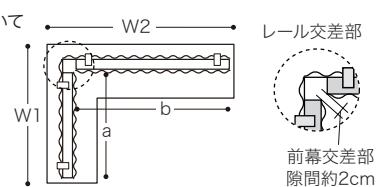

※価格に関しては、弊社営業窓口までお問い合わせください。

# シェードの遮光性能

## 遮光性能をアップする方法

遮光性能アップ  
比較動画



シェードはカーテンと比較して上部、左右の隙間が小さく光漏れしにくいスタイルです。  
さらに遮光性能を高める方法として、裏地付や窓枠を覆う前幕リターン付きをご紹介します。

※生地 of 遮光性能の分類については、P.43をご参照ください。

縫製	裏面 遮光裏地付き	前幕リターン縫製仕様
	裏地付き	リターン付き
イメージ	<p>ピンホール（針穴）から光が漏れないよう特殊な縫製を施しています！</p>  <p>屋外から見てもすっきりした仕上がり</p>  <p>プレーンシェード遮光裏地付き      シャープシェード遮光裏地付き</p>	 <p>前幕が窓を覆うように取り付け</p>  <p>前幕：上リターン+サイドリターン/枠内天井付け</p> <p>『ツインシェードフロント操作リターン付き』は、次ページを参照ください。 ※リターン付きは、シングルタイプでも製作できます。</p>
特徴	<p>遮光性能が高い裏地を縫い合わせることで、遮光性能を高める縫製仕様です。 お気に入りのカーテン生地の遮光率を高めたい時に効果的な方法です。また、2枚の生地を重ねることで、遮熱効果も期待できます。 ※縫い合わせた場合の遮光性能については、表地と裏地の組み合わせにより異なります。</p>	<p>前幕の上部や両サイドをリターン仕様で大きく作成し、その幕体が窓枠を覆うようにメカニックレールを窓枠内側に天井付けで取り付ける仕様です。 前幕が窓枠と近接して隙間が小さくなることで、光漏れを軽減するとともに、空気の流出入を抑え冷暖房効果を高めます。</p>
製作可能スタイル	 <p>プレーン      シャープ</p> <p>対応可能なスタイルは、プレーンシェード、シャープシェード、ツインシェードとなります。</p>	



## ツインシェード フロント操作リターン付き・コード式

シェード「前幕リターン縫製仕様」は、シングル・ツインのどちらでも製作可能ですが、よりこだわったツインシェードフロント操作リターン付きをご紹介します。ツインシェードとしてレースをご使用いただけるのはもちろん、リターンを付けるため前幕の後ろに隠れてしまう操作コードをハトメの穴から出すことで操作をしやすくした仕様です。

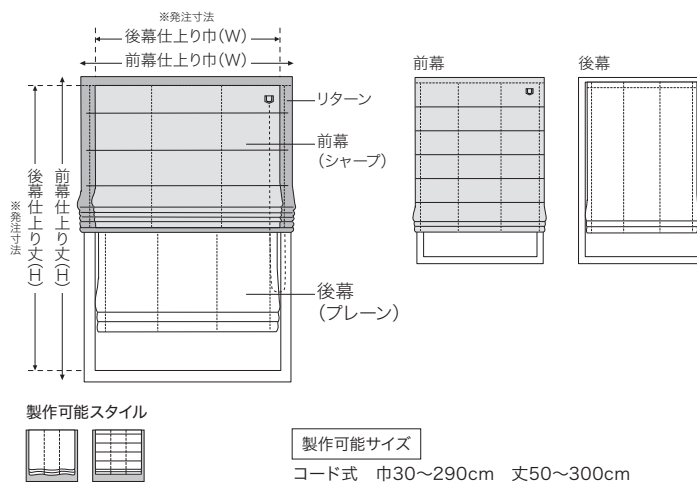

- ご注文サイズは、後幕サイズをお願いいたします。前幕のサイズは、後幕より、巾は+9cm(左右+4.5cmずつ)、丈は+7cm(上部+2cm、裾+5cm)となります。
- 前幕の仕上り丈については、ご指定も可能です。ご注文方法の詳細はP.88をご参照ください。
- 価格については、通常のツインシェードの価格とは異なりますので、弊社営業窓口までお問い合わせください。

### 【操作部の仕様】

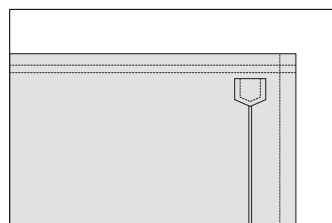
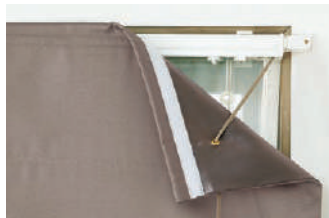

前幕操作部(カバー付きで光漏れを軽減)

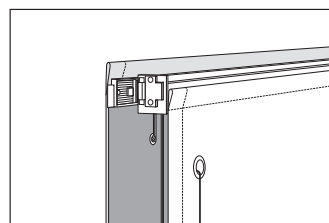

後幕操作部

前幕からハトメを通して操作コードを出すことで、操作がしやすいようになっています。前幕ハトメ部の穴から光が漏れないようにするために、操作カバーを取り付けています。

### 【幕体寸法関係図】

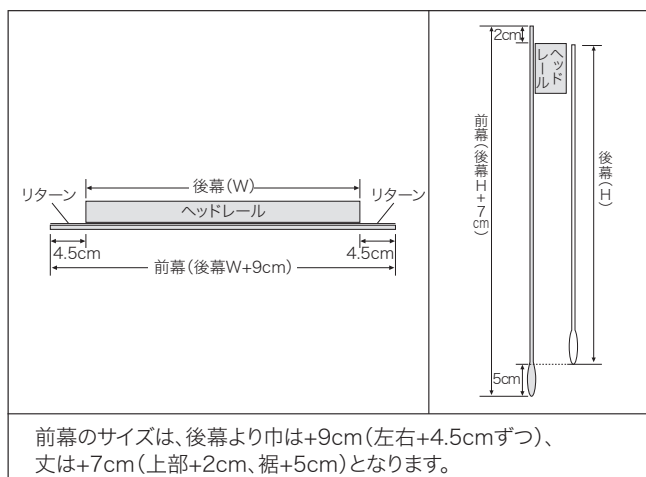

リターンにより前幕の上部および左右の幕体サイズが大きくなり、下部は枠内寸法より5cm大きくすることで、窓枠を覆い遮光性・冷暖房効果を高めることができます。下部の寸法は、指定をいただければ変更が可能です。

### ■仕様変更について

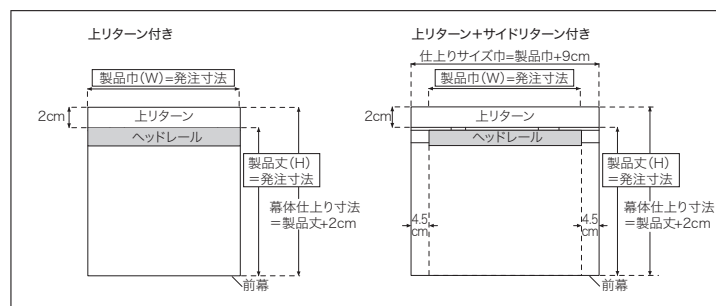

【シングル】  
プレーンシェード・シャープシェードのシングルでもフロント操作リターン付きの対応が可能です。

【位置によるリターン有無】  
上部および左右のリターン付きを標準としていますが、リターン付きの位置を選択することもできます。(上部のみ、左右の片側のみの指定)取り付ける場所の状況に応じてご指定ください。詳しくは、弊社営業窓口までお問い合わせください。

## スタンダードタイプ

### プレーンシェード/シャープシェード

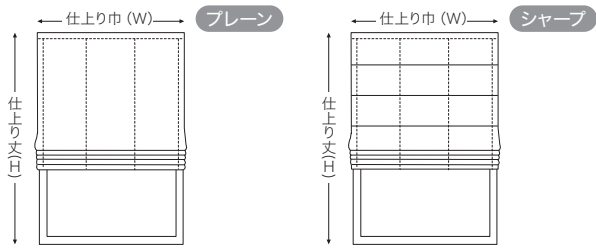

製作可能サイズ コード式 巾30~290cm 丈50~300cm ドラム式 巾40~400cm 丈50~400cm

- シャープシェードのシェイパーピッチは、仕上り丈によって異なります。
- シャープシェードは、生地によって丈の短いものの方が丈の長いものより価格が高くなる場合があります。

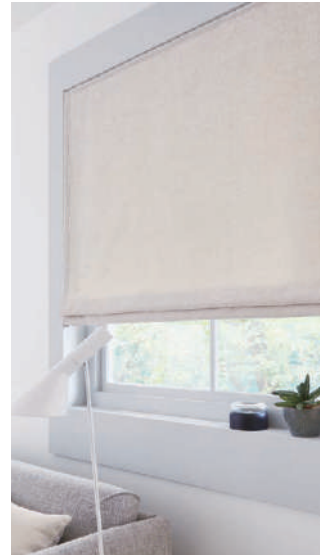

プレーンシェード:AC2271 (2023-2026 AC)

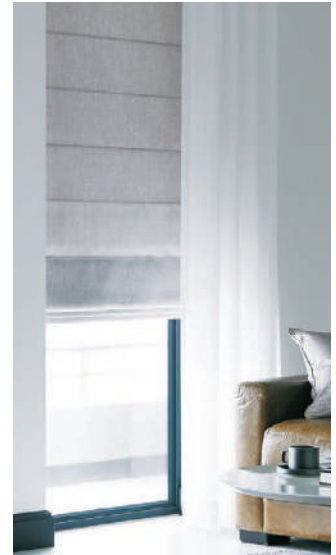

シャープシェード:SC7120

## スリムタイプ

### プレーンシェード/シャープシェード

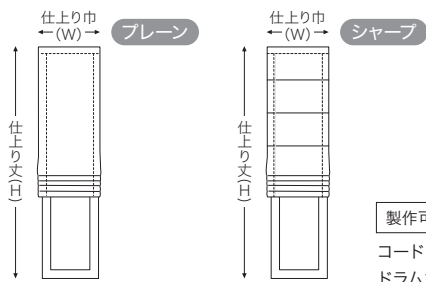

製作可能サイズ

コード式 巾18~29cm 丈50~300cm  
ドラム式 巾30~39cm 丈50~200cm

- 生地の厚みや硬さによって、たたみ上りの見え方が異なります。
- シャープシェードのシェイパーピッチは、仕上り丈によって異なります。
- シャープシェードは、生地によって丈の短いものの方が丈の長いものより価格が高くなる場合があります。



プレーンシェード スリムタイプ:SC7205



シャープシェード スリムタイプ:SC7208

## プレーンシェード(裾:エバ柄生地の場合)

### エバ柄

各生地詳細

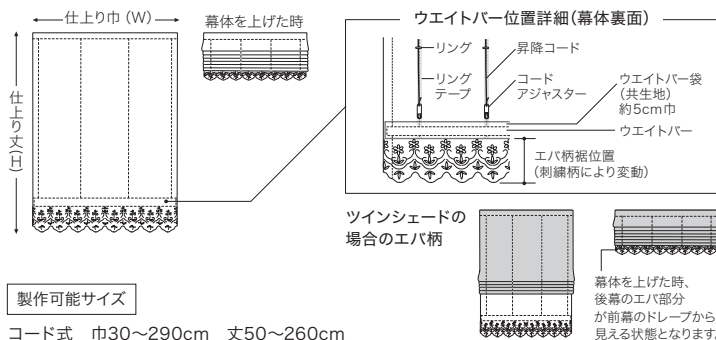

製作可能サイズ

コード式 巾30~290cm 丈50~260cm  
ドラム式 巾40~400cm 丈50~260cm

- 裾の見え方は、柄によって異なります。各生地詳細は、二次元コードよりご確認ください。



プレーンシェード エバ柄:AC2497 (2023-2026 AC)



## ツインシェード(前幕:プレーンシェード)

プレーン+プレーン / プレーン+シャープ

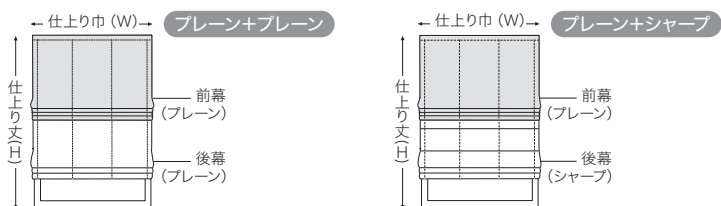

製作可能サイズ コード式 巾30~290cm 丈50~300cm ドラム式 巾40~400cm 丈50~400cm

- ツインシェードのドラム式は、片側操作となります。
- 後幕は前幕よりサイズが巾・丈ともに1cm小さくなります。
- プレーン+シャープの場合、前幕と後幕のたたみ代は、異なる場合があります。
- シャープシェードのシェイパーピッチは、仕上り丈によって異なります。
- シャープシェードは、生地によって丈の短いものの方が丈の長いものより価格が高くなる場合があります。



ツインシェード(プレーン+プレーン): (前幕)AC2100(2023-2026 AC)  
(後幕)AC2595(2023-2026 AC)

## ツインシェード(前幕:シャープシェード)

シャープ+シャープ / シャープ+プレーン

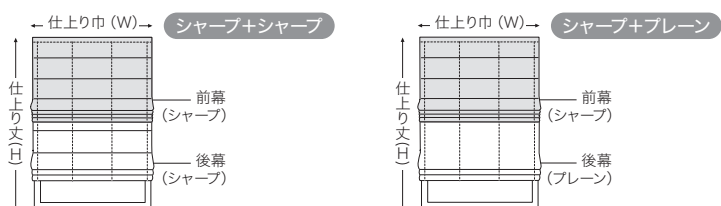

製作可能サイズ コード式 巾30~290cm 丈50~300cm ドラム式 巾40~400cm 丈50~400cm

- ツインシェードのドラム式は、片側操作となります。
- 後幕は前幕よりサイズが巾・丈ともに1cm小さくなります。
- シャープ+プレーンの場合、前幕と後幕のたたみ代は、異なる場合があります。
- シャープシェードのシェイパーピッチは、仕上り丈によって異なります。
- シャープシェードは、生地によって丈の短いものの方が丈の長いものより価格が高くなる場合があります。



ツインシェード(シャープ+シャープ): (前幕)SC7205 (後幕)SC7619

## シャープシェードの安全性対策

サンゲツでは全てのお客様が安全・安心してご使用いただけるように、窓まわり製品お取り扱いにおける安全対策に取り組んでいます。シェードは幕体裏面のリングに昇降コードを通すことで昇降を行う仕組みですが、シャープシェードは製品の特性上、昇降コードループが大きくなるため、特に小さなお子様がいるご家庭で万が一の事故が起こらないように安全対策上の仕組みをとっています。

※昇降用チェーンなど、その他の安全対策についてはP.117をご確認ください。

【シャープシェード裏面】

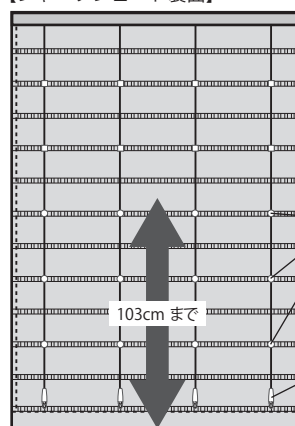

昇降コードのループに体が巻き付くなどの負荷がかかると、昇降コードがシャープリングや二重カンから外れる仕組みになっており、安全・安心。

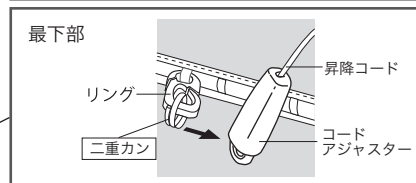
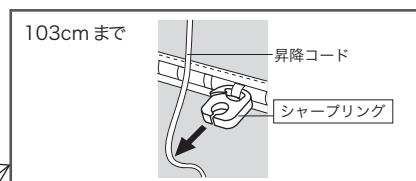

## フロントパーシェード

本体生地で包んだシェイパーを生地の前面に取り付けており、シャープなたたみ上りとフロントバーが特徴的なモダンな印象のスタイルです。

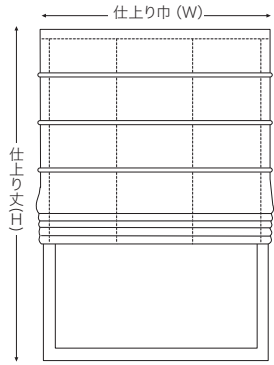

美しくシャープにたたみ上がります。

### 製作可能サイズ

コード式 巾30~290cm 丈50~300cm  
 ドラム式 巾40~400cm 丈50~400cm

●シェイパーピッチは、仕上り丈によって異なります。



フロントパーシェード:SC7208

## タックシェード

生地にたわみ(タック)を取っているため、ゆったりとした適度なボリューム感が優雅な窓辺を演出します。

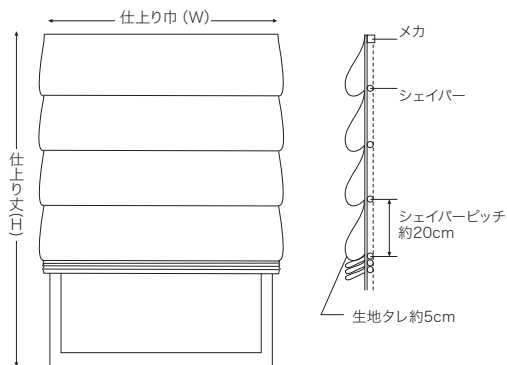

### 製作可能サイズ

コード式 巾30~290cm 丈50~300cm  
 ドラム式 巾40~400cm 丈50~400cm



タックシェード:SC7191



## ファンシェード

幕体上げると裾部が扇状の半円を描き、下げるとシャープシェード同様のフラットな状態になります。扇の形状とバイアステープが特徴の縦長の窓によく合うスタイルです。

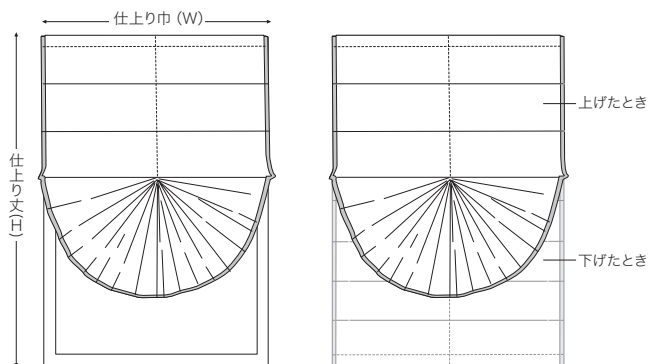

### 製作可能サイズ

ドラム式 巾60～176cm 丈102～400cm

- 丈は巾の1.7倍以上が必要です。
- 生地とコーディネートしたバイアステープで製作いたします。
- 指定のある場合は、P.32よりお選びください。
- 3つ巻に変更も可能です。価格などの詳細は、弊社営業窓口までお問い合わせください。



ファンシェード:SC7195・バイアス750

## ソフトシェード

裾部がムース上のふんわりとやわらかい形状をしたドレスリーなスタイルのシェードです。昇降時も裾の美しい形状を保ったまま昇降します。

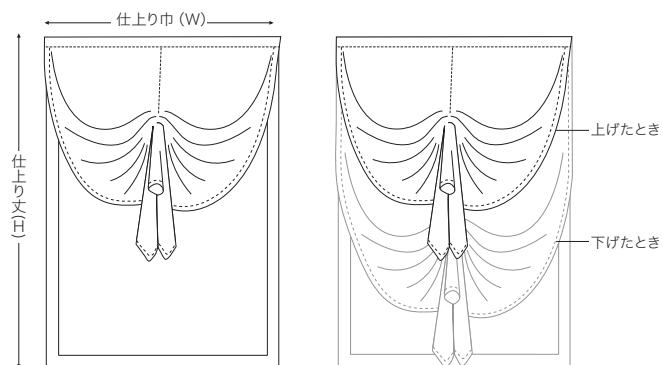

### 製作可能サイズ

ドラム式 巾50～190cm 丈60～400cm

- 丈は巾の1.2倍以上が必要です。



ソフトシェード:SC7619

## バルーンシェード

### フリル無し

シェードを下げたときは、ヒダをつまんだカーテンと同じ印象で、上げると裾が風船(バルーン)のようなふくらとした丸みが形成され、窓辺を上品で華やかに演出するバルーンシェードの定番スタイルです。

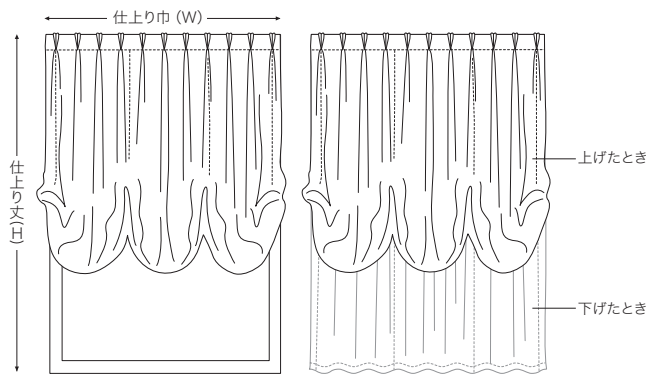

#### 製作可能サイズ

コード式 巾30~290cm 丈50~300cm

ドラム式 巾40~400cm 丈50~400cm

- 吊り元はヒダ倍率約2倍、3つ山ヒダです。
- スワッグの巾は均等に割付けします。
- 出窓へ取り付ける場合は、P.85~P.86をご覧ください。



バルーンシェード フリル無し:SC7201

## バルーンシェード

### 共生地フリル付き

バルーンシェードの定番スタイルの裾部に共生地フリルをあしらったエレガントな印象のスタイルです。

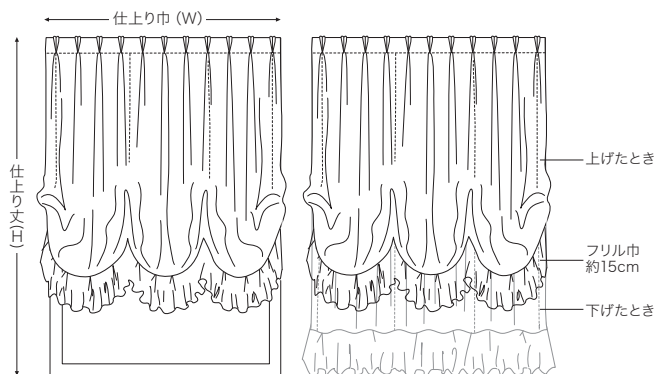

#### 製作可能サイズ

コード式 巾30~290cm 丈50~300cm

ドラム式 巾40~400cm 丈50~400cm

- 吊り元はヒダ倍率約2倍、3つ山ヒダです。
- スワッグの巾は、均等に割付けします。
- 出窓へ取り付ける場合は、P.85~P.86をご覧ください。



バルーンシェード 共生地フリル付き:SC7619



## バルーンフラットシェード

小さいヒダ倍率の逆ボックスヒダの吊り元。ゆったりとした広いウェーブが特徴で生地デザインを楽しめるスタイルです。

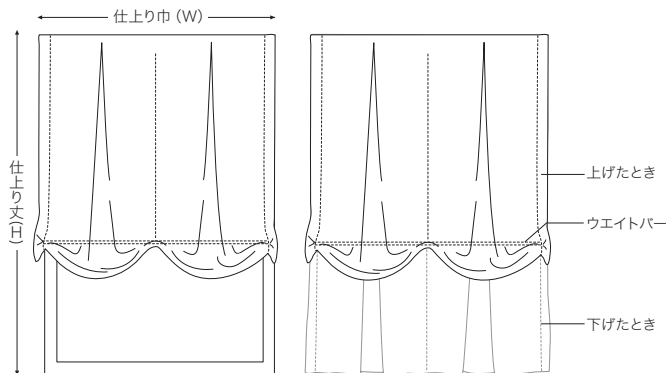

### 製作可能サイズ

コード式 巾60~350cm 丈50~300cm

ドラム式 巾60~400cm 丈50~400cm

- 吊り元はヒダ倍率約1.3倍の逆ボックスヒダです。
- スワッグの巾は、均等に割付けします。
- 幕体の内寄りを防ぐため、生地裏側にウエイトバーが入ります。
- 透過性の高い生地の場合、ウエイトバーが目立ちます。



バルーンフラットシェード:SC7197

## バルーンボックスシェード

吊り元はヒダ倍率が大きめの逆ボックスヒダで、シャープな折ヒダと裾のバルーン形状の対比が美しいスタイルです。

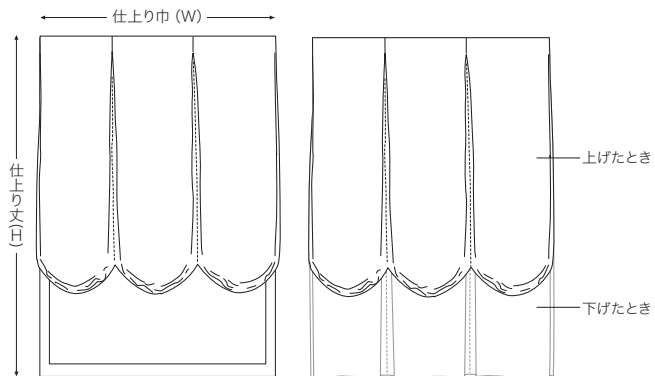

### 製作可能サイズ

コード式 巾30~290cm 丈50~300cm

ドラム式 巾40~400cm 丈50~400cm

- 吊り元はヒダ倍率約1.8倍、逆ボックスヒダです。
- スワッグの巾は、均等に割付けします。



バルーンボックスシェード:SC7204

## オーストリアンシェード

シェード全体につけた細かく美しいウェーブが特徴的な伝統的なシェードスタイルです。ゴージャスな印象で大きな窓によく映えます。

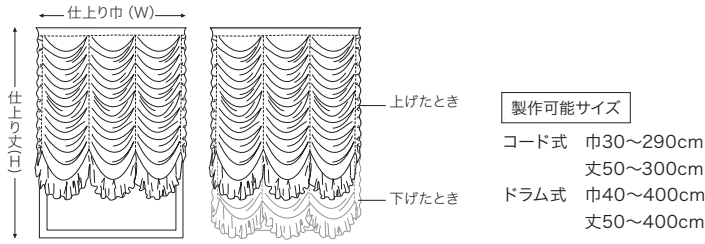

- タテ方向に約2.5倍の生地を使用します。
- スワッグの巾は、均等に割付けします。
- フリル巾は、丈200cm未満は約15cm、丈200cm以上は約20cmです。
- 内寄り防止のガイドコード付きです。
- 出窓へ取り付ける場合は、P.85~P.86をご覧ください。
- スタイルの特性上、連装で取り付けたときに幕体の間に隙間が発生し、光が漏れる場合があります。



オーストリアンシェード:SC7619

## オーストリアンナチュラルシェード

スワッグのボリュームを抑えめにしてナチュラルな表情にした、ゴージャスになりすぎない、より自然なオーストリアンシェードスタイルです。

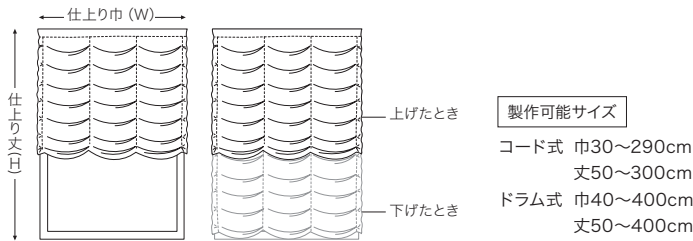

- タテ方向に約2倍の生地を使用します。
- スワッグの巾は、均等に割付けします。
- 内寄り防止のガイドコード付きです。
- 出窓へ取り付ける場合は、P.85~P.86をご覧ください。
- スタイルの特性上、連装で取り付けたときに幕体の間に隙間が発生し、光が漏れる場合があります。



オーストリアンナチュラルシェード:SC7619

## キャンディシェード

キャンディが並んでいるような形状のシェードです。ガイドコードを両サイドにセットすることで生地の内寄りを防ぎます。

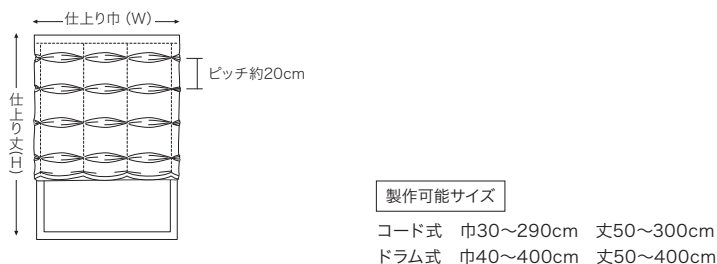

- 操作時、柄と柄の中間部が引き上げられます。
- 内寄り防止のガイドコード付きです。
- スタイルの特性上、連装で取り付けたときに幕体の間に隙間が発生し、光が漏れる場合があります。



キャンディシェード:SC7619



## ボトムデザインシェード

裾部にデザインカットを施しバイアステープをあしらったスタイルです。

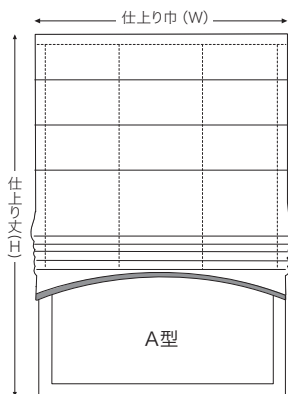

※図はシャープシェードのイメージです。

### 製作可能スタイル

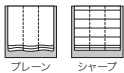

※ツインタイプ (ツインシェード) は製作できません。

### ボトムデザイン

ボトムデザインは、A～C型の3タイプよりお選びください。

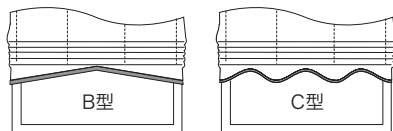

### バイアス部分

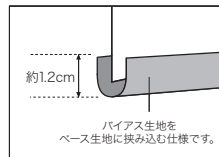

### 製作可能サイズ

コード式 巾30～290cm 丈50～300cm  
ドラム式 巾40～400cm 丈50～400cm

- 仕上り丈はボトムデザイン部分を含み、裾はバイアス付きになります。
- ボトム丈は約10cmですが、A・Bタイプで4ウェーブ以上の場合約15cmになります。
- バイアステープの品番は、P.32よりご指定ください。
- シャープシェードのシェイパーピッチは、仕上り丈によって異なります。
- シャープシェードは、生地によって丈の短いものの方が丈の長いものより価格が高くなる場合があります。



ボトムデザインシェード (シャープB型):SC7192・バイアス749

## トリム付シェード

裾部にトリムをあしらった高級感のあるシェードスタイルです。

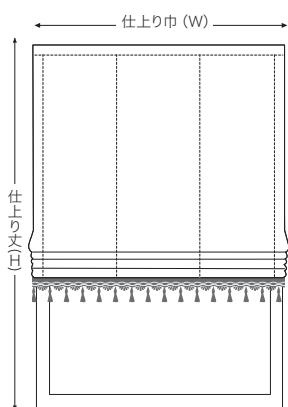

※図はプレーンシェードのイメージです。

### 製作可能スタイル

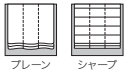

※ツインタイプ (ツインシェード) は製作できません。

### トリムデザイン



### トリム部分

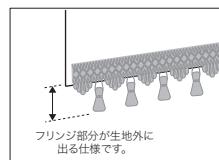

### 製作可能サイズ

コード式 巾30～290cm 丈50～300cm  
ドラム式 巾40～400cm 丈50～400cm

- トリムは裾端部の位置に縫い付けるため、トリムのフリンジ部分が仕上り丈となります。フリンジの隙間から光が漏れたり、ツインシェードで後幕が見えてしまう場合があります。
- トリムの品番は、アクセサリ掲載のトリムよりご指定ください。
- シャープシェードのシェイパーピッチは、仕上り丈によって異なります。
- シャープシェードは、生地によって丈の短いものの方が丈の長いものより価格が高くなる場合があります。



ツインシェード (プレーン+プレーン): (前幕)SC7542 (後幕:トリム付ボトム型)SC7166・FN1476

## バイアス付シェード

細いバイアステープを挟み込んださりげないアクセントが楽しめるシェードスタイル。

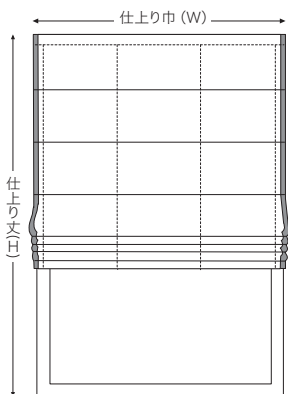

※図はシャープシェードのイメージです。

### バイアスデザイン

バイアスデザインは、下の4タイプよりお選びください。

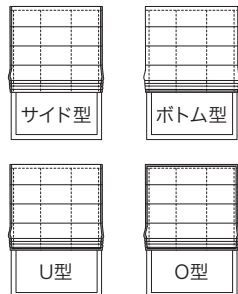

### 製作可能スタイル

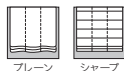

フレーン シャープ

### 製作可能サイズ

コード式 巾30~290cm 丈50~300cm  
ドラム式 巾40~400cm 丈50~400cm

### バイアス部分

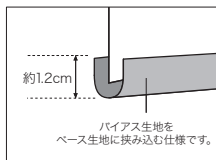

- バイアステープ部分のサイズは、約1.2cmとなります。
- バイアステープの品番は、P.32よりご指定ください。
- シャープシェードのシェイパーピッチは、仕上り丈によって異なります。
- シャープシェードは、生地によって丈の短いものの方が丈の長いものより価格が高くなる場合があります。



バイアス付シェード(O型) : AC2518 (2023-2026 AC) ・バイアス748

## テーピング付シェード

細めのアクセント生地を挟み込んで縫製したシャープで軽快な印象のシェードスタイル。

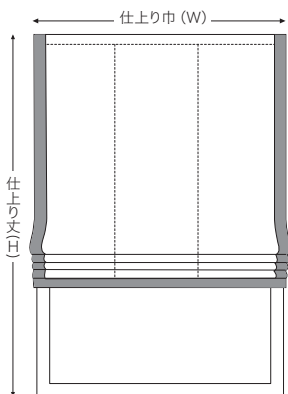

※図はフレーンシェードのイメージです。

### テーピングデザイン

テーピングデザインは、下の4タイプよりお選びください。

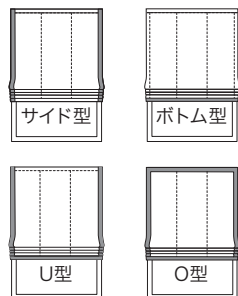

### 製作可能スタイル

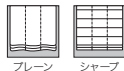

フレーン シャープ

### 製作可能サイズ

コード式 巾30~290cm 丈50~300cm  
ドラム式 巾40~400cm 丈50~400cm

### テーピング部分

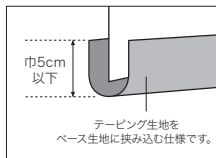

- テーピング部分のサイズは、1cm単位でご指定いただけます。(最大5cm)
- 柄の異なる組み合わせは、縫製や洗濯後に不具合が出る場合があります。
- シャープシェードのシェイパーピッチは、仕上り丈によって異なります。
- シャープシェードは、生地によって丈の短いものの方が丈の長いものより価格が高くなる場合があります。



テーピング付シェード(U型) : AC2345 A面・AC2346 A面 (2023-2026 AC)



## ボーダー付シェード

ベース生地に重ねて縫製することで、ボーダーのアクセントが楽しめます。

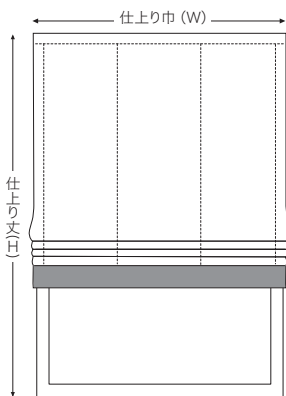

※図はプレーンシェードのイメージです。

### ボーダーデザイン

ボーダーデザインは、下の4タイプよりお選びください。

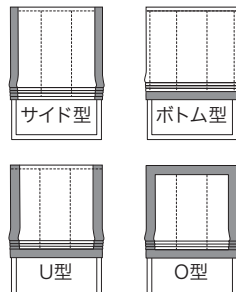

### 製作可能スタイル

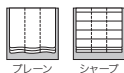

### ボーダー部分

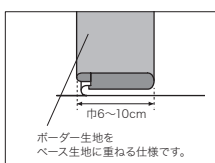

### 製作可能サイズ

コード式 巾30~290cm 丈50~300cm  
ドラム式 巾40~400cm 丈50~400cm

- ボーダー部分のサイズは、1cm単位でご指定いただけます。(最小6cm~最大10cm)
- 柄の異なる組み合わせは、縫製や洗濯後に不具合が出る場合があります。
- シャープシェードのシェイパーピッチは、仕上り丈によって異なります。
- シャープシェードは、生地によって丈の短いものの方が丈の長いものより価格が高くなる場合があります。



ボーダー付シェード(ボトム型): AC2390・AC2463 (2023-2026 AC)

## パッチワークシェード

さまざまな組み合わせを楽しめる、ボーダー状の胴縫ぎシェードスタイルです。

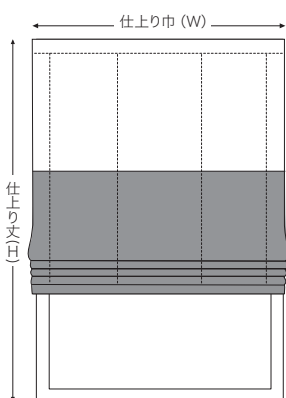

※図はプレーンシェードのイメージです。

### パッチワークデザイン

パッチワークデザインは、下の2タイプよりお選びください。

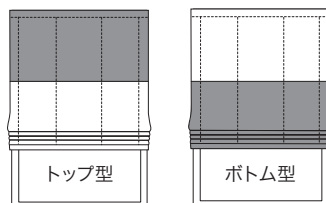

### パッチワーク部分

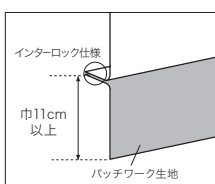

### 製作可能スタイル

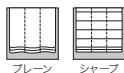

### 製作可能サイズ

コード式 巾30~290cm 丈50~300cm  
ドラム式 巾40~400cm 丈50~400cm

- パッチワーク部分のサイズは、1cm単位でご指定いただけます。(最小11cm)
- 生地やアクセント巾の組み合わせによってジョイントではなく重ねて縫製する場合があります。
- 商品の異なる組み合わせは、縫製や洗濯後に不具合が出る場合があります。
- シャープシェードのシェイパーピッチは、仕上り丈によって異なります。
- シャープシェードは、生地によって丈の短いものの方が丈の長いものより価格が高くなる場合があります。



ツインシェード(プレーン+プレーン): (前幕:パッチワークトップ型)SC7146・SC7149(後幕)SC7616

# メカニッセル仕様

## コード式(シングル)

取付け・取外し/  
操作方法(コード式シングル)



比較的小さい窓に適したメカです。一般住宅に幅広く対応できるコンパクトな製品です。

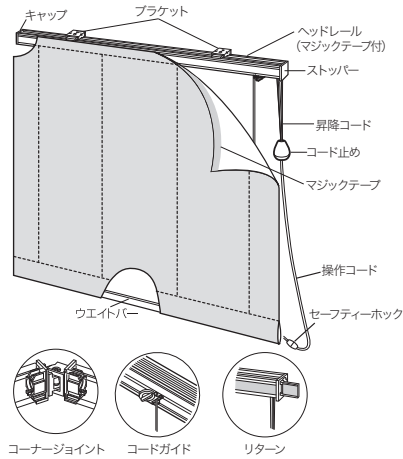

### バルーンシェードの場合

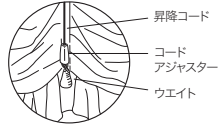

### オーストリアンシェードの場合

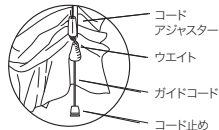

●昇降コードなどの専用部品は、生地裏面の色に合わせた6色の部品をご用意しております。詳細はP.63をご参照ください。

### 取付け寸法図 (mm)

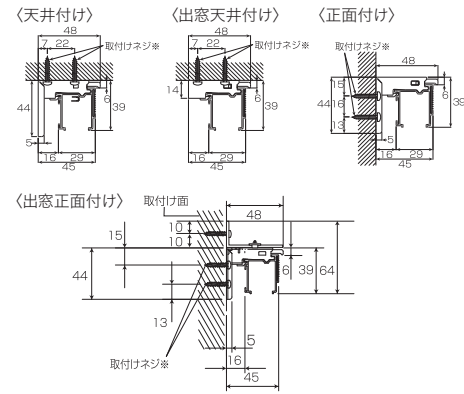

※天井付け・正面付け共通ブラケットとなります。  
※取付けネジは、下地位置の状況に応じて図のどちらかの位置に取り付けてください。  
※巾が2010mmを超える製品を正面付けする場合は、ブラケットの上のネジ穴で固定してください。

### コード式製作可能範囲

スタイル名	ブレインシェード	シャープシェード	タックシェード	フロントパーシェード	キャンディシェード	ファンシェード	ソフトシェード	バルーンシェード	バルーンボックスシェード	バルーンフラットシェード	オーストリアンシェード	オーストリアンチェルルシェード	ツインシェード	備考	
項目															
製品巾 (cm)	18~290	18~290	30~290					30~290	60~350	30~290				●コーナージョイントは1ヶ所につき3,000円がプラスされます。 ●ブラケットの種類(ツインシェードを除く) ①ストレート窓 天井付け・正面付け共用 ②出窓天井付け用 ③出窓正面付け用 ●ブラケットの個数についてはP.84をご参照ください。 ●ツインシェードはブレイン・シャープシェードの組み合わせに限りません。 ●ツインシェード最大生地重量は前幕・後幕の一方が5kg以内で合計8kg以内となります。(ウエイト含む) ●操作コード丈が製品丈より短い仕様での製作はできません。	
製品丈 (cm)	50~300														
最大生地重量 (ウエイト含む)	5kg														
適窓	ストレート窓		○					○							
	出窓		×					○	×		○	×			
ブラケットの種類	3種類														
レールの色	ホワイト・ブラウン														

### セーフティーホックで安全面に配慮

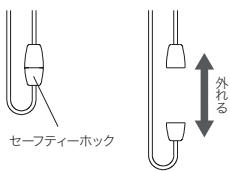

- 操作コードに人の手や足が引っ掛かった場合や、通常操作以上の負荷がかかった場合(ホックに3kg以上の荷重)などに、操作コードに組み込んだセーフティーホックが分離する仕組みになっています。
- 操作コードを体に巻きつけたり、引っ掛けるようなことはしないでください。

### 昇降操作がスピーディー

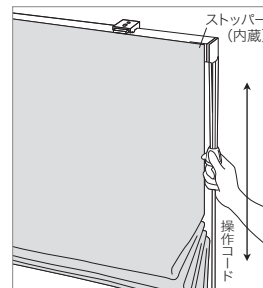

#### 操作方法

- 幕体を上げる  
操作コードを下に引き、止めたい位置でゆるめると止まります。
- 幕体を下げる  
操作コードを5cmほど下に引き、ゆるめると下がります。昇降音が静かな点が特長です。

### ワンプッシュブラケットにより着脱がかんたん

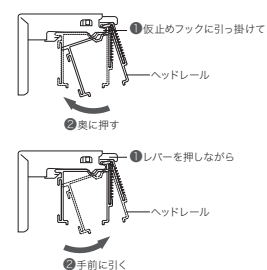

#### 本体ヘッドレールの取付け・取外し

- 本体の取付け方法
  1. ヘッドレールをブラケットの仮止めフックに引っ掛けてください。
  2. 本体を奥に「カチッ」と音がするまで押し込んで固定してください。
- 本体の取外し方法
  1. ブラケットのレバーを押しながらヘッドレールを手前に引いてください。
  2. 本体を仮止めフックから外してください。

操作コードの色は生地裏面のカラーに合わせてコーディネートしています。(ホワイト、ベージュ、ローズ、グリーン、グレー、ダーク)  
詳細については、P.63をご参照ください。

## コード式(ツインシェード)

取付け・取外し/  
操作方法(コード式ツイン)



ツインシェードの操作が両側操作・片側操作から選べます。

### 両側操作

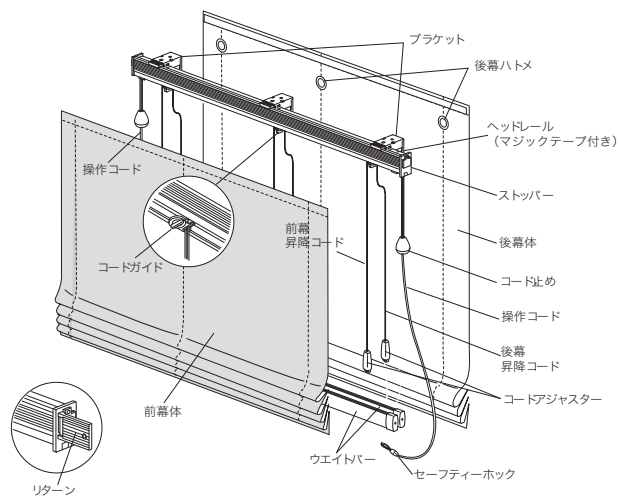

#### ●価格算出方法

コード式前幕価格 + コード式後幕価格 - 5,000円

### プレーン+プレーン

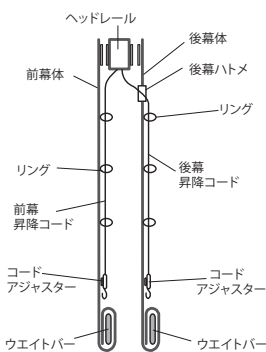

#### 取付け寸法図(mm)

〈天井付け〉

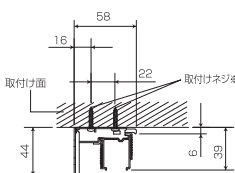

〈正面付け〉

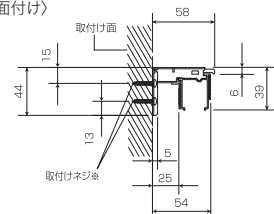

※天井付け・正面付け共通ブラケットとなります。  
※取付けネジは、下地位置の状況に応じて図のどちらかの位置に取り付けてください。  
※巾が2010mmを超える製品を正面付けする場合は、ブラケットの上のネジ穴で固定してください。

製作可能サイズ 仕上り巾 30~290cm  
仕上り丈 50~300cm

- 前幕の操作位置の左/右をご指定ください。(後幕は前幕と逆の操作位置となります。)
- 前幕と後幕の操作位置が左右に分かれ、コードが絡みにくくなっています。
- ストッパーを内蔵していますので、レール部分がコンパクトになっています。
- 操作コードの色は、前幕・後幕の各生地裏面のカラーに合わせてコーディネートしています。

#### ヘッドレール(本体)の取付け方法

〈取付け方法〉

- 1 仮止めフックに引っ掛けて
- 2 奥に押す

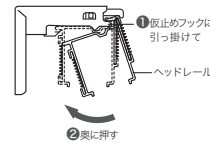

### 片側操作

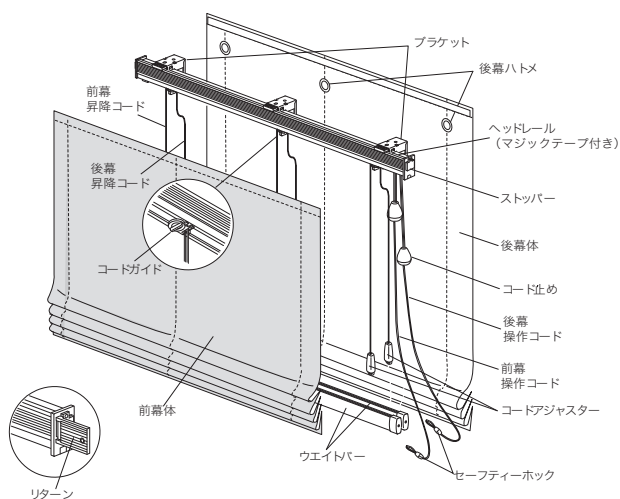

#### ●価格算出方法

コード式前幕価格 + コード式後幕価格 - 5,000円

### プレーン+プレーン

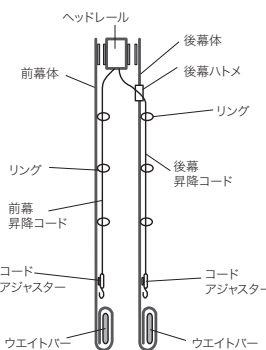

#### 取付け寸法図(mm)

〈天井付け〉

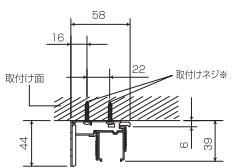

〈正面付け〉

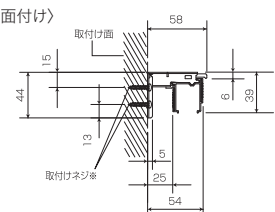

※天井付け・正面付け共通ブラケットとなります。  
※取付けネジは、下地位置の状況に応じて図のどちらかの位置に取り付けてください。  
※巾が2010mmを超える製品を正面付けする場合は、ブラケットの上のネジ穴で固定してください。

製作可能サイズ 仕上り巾 30~290cm  
仕上り丈 50~300cm

- 操作位置の左/右をご指定ください。
- 操作コードの色は、前幕・後幕の各生地裏面のカラーに合わせてコーディネートしています。

#### ヘッドレール(本体)の取付け方法

〈取付け方法〉

- 1 仮止めフックに引っ掛けて
- 2 奥に押す

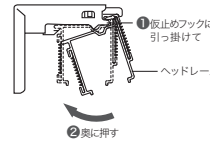



# メカニックレール仕様

## ドラム式(シングル)

取付け・取外し/  
操作方法(ドラム式シングル)



チェーン操作で昇降を行うタイプです。住宅から店舗まで幅広く対応できる製品です。

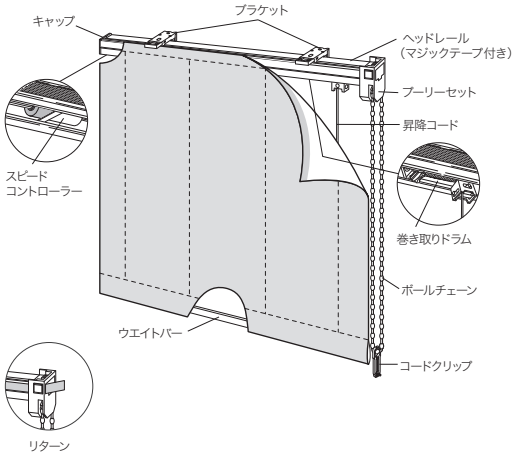

### バルーンシェードの場合

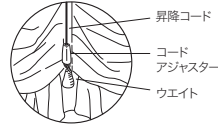

### オーストリアンシェードの場合

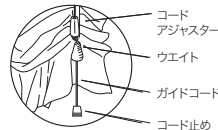

●昇降コードなどの専用部品は、生地裏面の色に合わせた6色の部品をご用意しております。詳細はP.63をご参照ください。

### 取付け寸法図(mm)

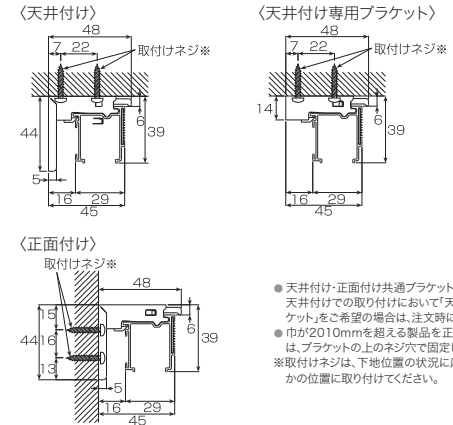

●天井付け・正面付け共通ブラケットとなります。天井付けでの取り付けにおいて天井付け専用ブラケットをご希望の場合は、注文時にご指示ください。  
●巾が2010mmを超える製品を正面付けする場合は、ブラケットの上のネジ穴で固定してください。  
※取り付けネジは、下地位置の状況に応じて図のどちらかの位置に取り付けてください。

### ドラム式製作可能範囲

スタイル名	ブレンシェード	シャープシェード	タックシェード	フロントパーシェード	キャンディシェード	ファンシェード	ソフトシェード	バルーンシェード	バルーンボックスシェード	バルーンフラットシェード	オーストリアンシェード	オーストリアンナチュラルシェード	ツインシェード	備考
製品巾(cm)※	30~400	40~400	40~400	60~176	50~190	40~400	60~400	40~400	60~400	40~400	40~400	40~400	※丈についての注意点 ブレンシェード、シャープシェードのスリムタイプ(巾30~39cm)の場合は、丈200cmまで、巾40~66cmの場合は、丈300cmまでとなります。 ●ブラケットの個数については、P.84をご参照ください。 ●ツインシェードは、ブレン・シャープの組み合わせに限りです。 ●ツインシェードの最大生地重量は、前幕・後幕の一方が5kg以内で合計8kg以内となります。(ウエイト含む)	
製品丈(cm)※	50~400	50~400	50~400	102~400	60~400	50~400	50~400	50~400	50~400	50~400	50~400	50~400	50~400	
最大生地重量(ウエイト含む)							5kg						8kg	
適窓	ストリート窓						○							
	出窓						×							
ブラケットの種類							2種類							
レールの色							ホワイト・ブラウン							

### ボールチェーンの長さ表

(操作チェーン長さ指定可能)

製品丈 (cm)	チェーン長さ (cm)
~ 80	65
81~100	75
101~120	90
121~140	110
141~160	130
161~180	140
181~220	160
221~260	180
261~280	200
281~300	220
301~320	240
321~340	260
341~360	280
361~380	300
381~400	320

### <参考>

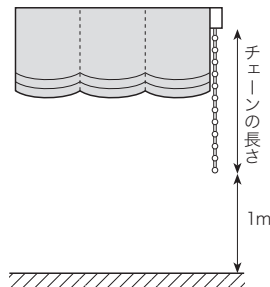

### ●設定の目安

$$\text{チェーンの長さ} = \text{取付け高さ} - 1\text{m}$$

- 高所窓に取り付ける場合は、チェーンを長くしないと操作できないことがありますので、長さをご指定ください。詳しくはP.66をご参照ください。
- 小さなお子さまがいらっしゃる場合は、お子さまの手の届かない高さに設定してください。

### 自動降下を取り入れた昇降操作

幕体を上げる際は、少ない力で操作できます。また、幕体を下げる際は、適度な速度で自動降下するので、楽に操作できます。

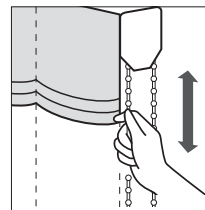

●昇降時の操作は、少ない力で楽に幕体を上げられます。

- 幕体を上げる  
手前側の操作チェーンを下に引くと、引いた分だけ上がります。止めたい位置で手をゆるめると止まります。
- 幕体を下げる  
手前側の操作チェーンを2cm程下へ引き、手を離すと適度な速度で自動降下します。途中で止める場合は、再度操作チェーンを握り、2cm程引いて確実にストップがかかっていることを確認してから手を離す様にしてください。



### オプション メカ: クレアス※への変更

※立川ブラインド工業(株)製のメカ

同価格で立川ブラインド工業(株)製のメカ: クレアスに変更可能です。チェーンに通常操作以上の力がかかったときに空回りして、ギアの破損を防ぐ機能があります。不特定多数の方が使用する場所におすすめです。

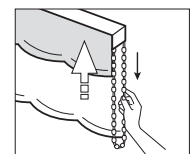

●幕体を上げきったときにチェーンが空転

## ドラム式(ツインシェード)

取付け・取外し/  
操作方法(ドラム式ツイン)



1本のチェーン(ワンチェーン)で前幕と後幕の操作を可能にしたツインシェードのドラム式メカです。

製作可能サイズ 仕上り巾 40~400cm  
仕上り丈 50~400cm

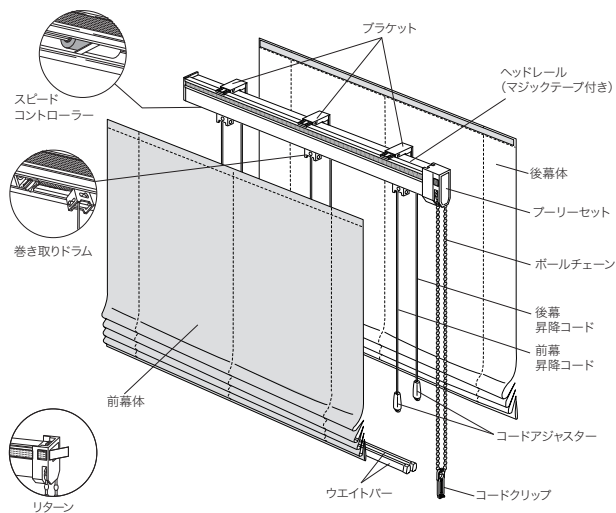

### 取付け寸法図(mm)

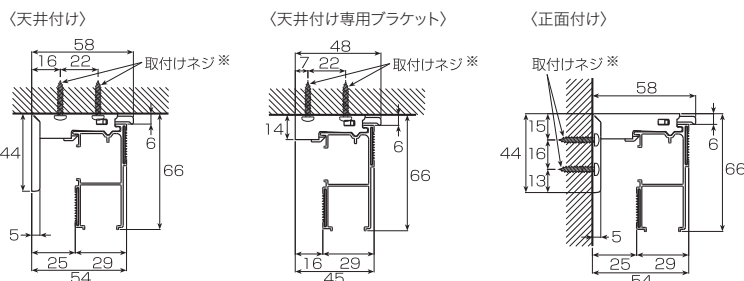

- 天井付け・正面付け共通ブラケットとなります。
- 天井付けでの取り付けにおいて「天井付け専用ブラケット」をご希望の場合は、注文時にご指示ください。
- 巾が2010mmを超える製品を正面付けする場合は、ブラケットの上のネジ穴で固定してください。
- ※取付けネジは、下地位置の状況に応じて図のどちらかの位置に取り付けてください。

### ●価格算出方法

ドラム式前幕価格 + ドラム式後幕価格 - 5,000円

### スッキリ1本のチェーンで前幕と後幕の昇降操作

#### 前幕・後幕の識別

- 前幕の昇降操作は、プーリーの手前側のボールチェーンで行います。
- 後幕の昇降操作は、プーリーの奥側のボールチェーンで行います。

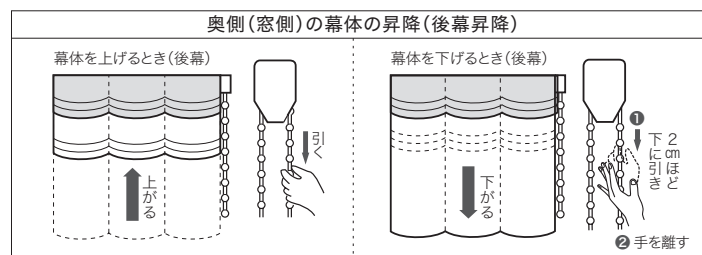
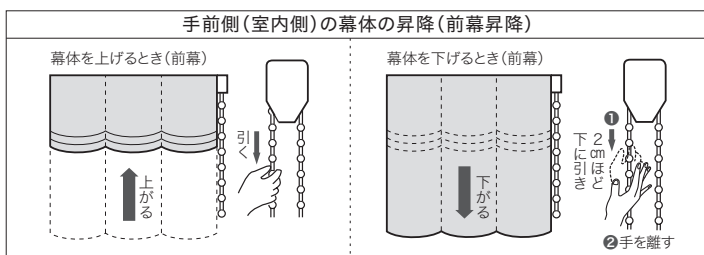
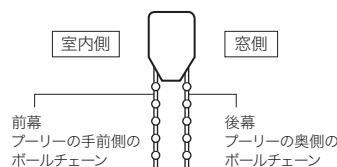

### ドラム式メカの特徴

#### 生地への傷み軽減

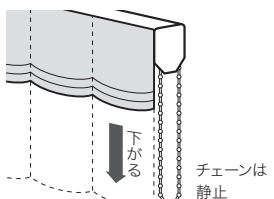

- 独自のメカ機構で、シェードを下げるときにチェーンが同調して回転しません。チェーンの接触による生地への傷みを軽減します。

#### 少ない力で楽々操作

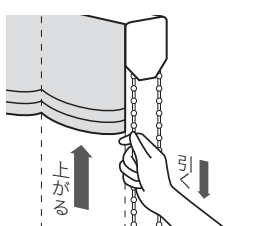

- 昇降時の操作は、少ない力で楽に幕体を上げられます。

#### ワンタッチブラケットにより着脱が簡単

##### ●ツインシェード以外

##### 取付け方法

1. ヘッドレールをブラケットの仮止めフックに引っ掛けてください。
2. 本体を奥に「カチッ」と音がするまで押し込んで固定してください。

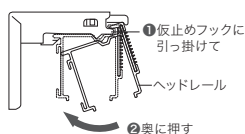

##### 取外し方法

1. ブラケットのレバーを押しながらヘッドレールを手前に引いてください。
2. 本体を仮止めフックから外してください。

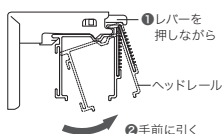

##### ●ツインシェード

##### 取付け方法

1. ヘッドレールをブラケットの仮止めフックに引っ掛けてください。
2. 本体を奥に「カチッ」と音がするまで押し込んで固定してください。

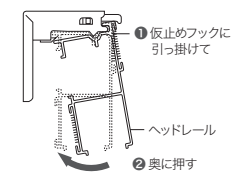

##### 取外し方法

1. ブラケットの解除ボタンを押しながらヘッドレールを手前に引いてください。
2. 本体を仮止めフックから外してください。

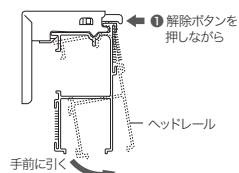

#### コードクリップで安全面に配慮

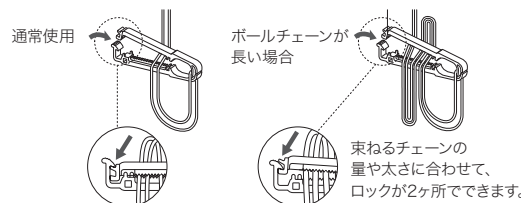
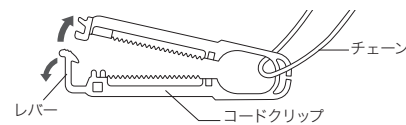

- コードクリップ先端のレバーを広げ、ロックを解除し、コードクリップ本体を開いて、製品のボールチェーンをコードクリップに通してください。ボールチェーンが長い場合は、折り返して長さを調節してください。ボールチェーンを挟んだら、コードクリップを閉じて、ロックをかけてください。
- ボールチェーンは、一列になるように挟んでください。重なった状態で挟むとズレ落ちる場合があります。
- ボールチェーンを体に巻きついたり、引っ掛けるようなことはしないでください。
- 同梱されているコードクリップは、必ず装着してご使用ください。



**警告**

特に小さなお子さまがいらっしゃる場合は、お子さまの手の届かない高さまで束ねて留めてください。

# メカニックレール仕様

## ドラムギア式(シングル)

取付け・取外し/  
操作方法(ドラムギア式シングル)



比較的大きい窓や、公共エリアに適した安全性の高いメカです。ボールチェーンによる昇降で、大きな窓でも楽に操作できます。

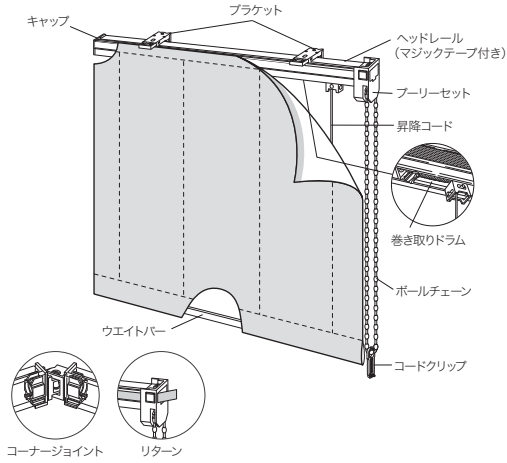

### バルーンシェードの場合

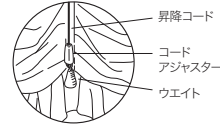

### オーストリアンシェードの場合

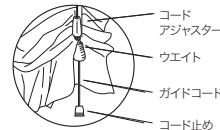

●昇降コードなどの専用部品は、生地裏面の色に合わせた6色の部品をご用意しております。詳細はP.63をご参照ください。

### 取付け寸法図(mm)

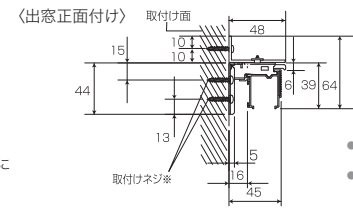
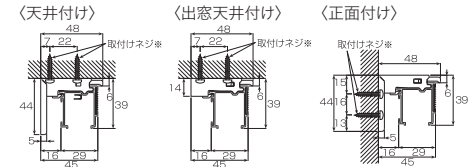

●天井付け・正面付け共通ブラケットとなります。  
●巾が2010mmを超える製品を正面付けする場合は、ブラケットの上のネジ穴で固定してください。  
※取付けネジは下地位置の状況に応じて図のどちらかの位置に取り付けてください。

### ドラムギア式製作可能範囲

スタイル名	ブレインシェード	シャープシェード	タックシェード	キャンディシェード	ファンシェード	バルーンシェード	バルーンボックスシェード	バルーンフラットシェード	オーストリアンシェード	オーストリアンナチュラルシェード	備考
項目											
製品巾(cm)※		30~400			60~176	40~400		60~400	40~400		●価格はドラム式に2,000円プラスとなります。 ●コーナージョイントは、1ヶ所につき4,000円がプラスされます。
製品丈(cm)※		50~400			102~400			50~400			●ブラケットの種類 ①ストレート窓 天井付け・正面付け共用 ②出窓天井付け用 ③出窓正面付け用
最大生地重量(ウエイト含む)					8kg						●ブラケットの個数については、P.84をご参照ください。 ※丈についての注意 巾30~39cmの場合は、丈200cmまでとなります。
適応窓	ストレート窓					○					
	出窓		×			○	×		○		
ブラケットの種類						3種類					
レールの色						ホワイト、ブラウン					

### ボールチェーンの長さ表

(操作チェーン長さ指定可能)

製品丈(cm)	チェーン長さ(cm)
~ 80	65
81~100	75
101~120	90
121~140	110
141~160	130
161~180	140
181~220	160
221~260	180
261~280	200
281~300	220
301~320	240
321~340	260
341~360	280
361~380	300
381~400	320

#### <参考>

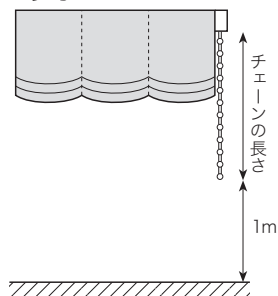

#### ●設定の目安

$$\text{チェーンの長さ} = \text{取付け高さ} - 1\text{m}$$

- 高所窓に取り付ける場合は、チェーンを長くしないと操作できないことがありますので、長さをご指定ください。詳しくはP.66をご確認ください。
- 小さなお子さまがいらっしゃる場合は、お子さまの手の届かない高さに設定してください。

### シンプルで安全性の高い昇降操作

ドラム式同様のチェーンによる昇降操作ですが、幕体を下げる際はチェーンを引いた分だけ降下するシンプルな操作方法。安全性が高く、不特定多数の方が使用される公共施設などにおすすめです。



- 幕体を上げる  
手前側の操作チェーンを下に引くと、引いた分だけ上がります。止めたい位置で手をゆるめると止まります。

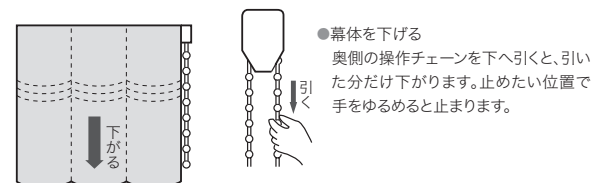

- 幕体を下げる  
奥側の操作チェーンを下へ引くと、引いた分だけ下がります。止めたい位置で手をゆるめると止まります。



## 各種資料

### たたみ代寸法の目安

#### シェード・ドラム式

寸法	プレーンシェード		シャープシェード		ツインシェード (プレーン+プレーン)		ツインシェード (プレーン+シャープ) (シャープ+プレーン) (シャープ+シャープ)	
	たたみ代a	たたみ代b	たたみ代a	たたみ代b	たたみ代a	たたみ代b	たたみ代a	たたみ代b
80	20		26		23		29	
100	21		25		24		28	
120	22		27		25		30	
140	22		26		25		29	
160	23		26		26		29	
180	23		28		26		31	
200	24		27		27		30	
220	25		32		28		35	
240	25	10	34	12	28	13	37	13
260	26		32		29		35	
280	26		33		29		36	
300	27		32		30		35	
320	28		41		31		44	
340	28		43		31		46	
360	29		45		32		48	
380	29		41		32		44	
400	30		43		33		46	

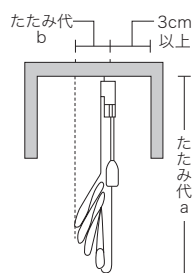

### ガイドコードについて

- オーストリアン・オーストリアンナチュラル・キャンディシェードは、生地の内寄りを防止するためガイドコードを付けます。
- 床付け用と壁付け用の両方があるため、下記の寸法図を参考に取り付けられるか確認してから施工をしてください。



#### ガイドコード取付け図

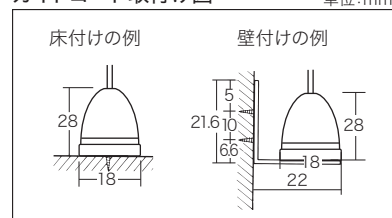

- 上記は寸法に影響を受けないスタイルとなるため、寸法のみご確認ください。
- 生地や均等ピッチの採用による製品特性により実際の寸法とは異なる場合がありますので、上記寸法は、おおよその目安としてご参照ください。
- 上記メカ、スタイル以外の寸法については、弊社営業窓口までお問い合わせください。

### ブラケットの付属個数

#### ストレート窓

メカタイプ	製品巾 (cm)	単位:個			
		~140	~240	~340	~400
コード式		2	3	4	—
ドラム式		2	3	4	5
ドラムギア式		2	3	4	5

#### 出窓

メカタイプ	製品巾 (cm) ※一辺あたり	単位:個			
		~120	~200	~300	~400
コード式		2	3	4	—
ドラム式		2	3	4	5
ドラムギア式		2	3	4	5

### シェードと適応窓

メカや窓形状による、製作可能なスタイルをご紹介します。

メカ	窓形状	スタイル名													
		プレーンシェード	シャープシェード	タックシェード	フロントパーシェード	キャンディシェード	ファンシェード	ソフトシェード	バルーンシェード	バルーンボックスシェード	バルーンフラットシェード	オーストリアンシェード	オーストリアンナチュラルシェード	ツインシェード	
コード式メカ	— ストレート	○	○	○	○	○				○	○	○	○	○	○
	┌ L型出窓 (2連結)									○			○	○	
	└ コ型出窓 (3連結)									○			○	○	
ドラム式メカ	— ストレート	○	○	○	○	○	○	○	○	○	○	○	○	○	○
	┌ L型出窓 (2連結)									○			○	○	
	└ コ型出窓 (3連結)									○			○	○	
ドラムギア式メカ	— ストレート	○	○	○	○	○	○	○	○	○	○	○	○	○	○
	┌ L型出窓 (2連結)									○			○	○	
	└ コ型出窓 (3連結)									○			○	○	
	△ D型出窓 (3連結)									○			○	○	
ドラムギア式メカ	— ストレート	○	○	○	○	○	○	○	○	○	○	○	○	○	○
	△ 多角形出窓 (連結)									○			○	○	

※コード式で4連結以上6連結まで、ドラムギア式で6連結以上10連結までの場合、カーテン1枚で左右2ヶ所の操作による仕様となります。(但し製作可能範囲内)

# シェードを出窓に取り付ける際のご注意

## L型出窓

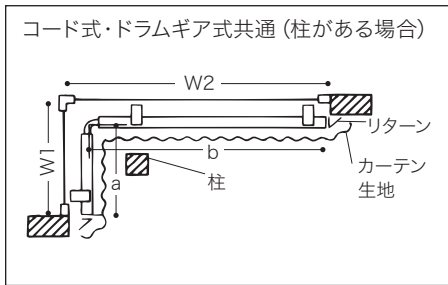
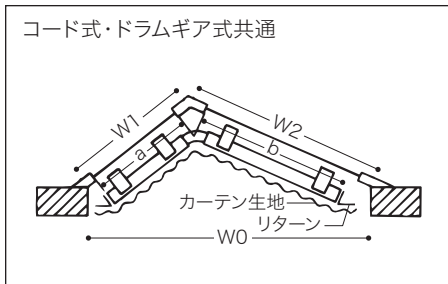

上記の位置に柱などがある場合は、シェードの取り付けが困難な場合がありますのでお問い合わせください。

### L型出窓に2台に分けてストレートのシェードを取り付ける場合

#### 片面(W1)を差し引いて取り付ける場合

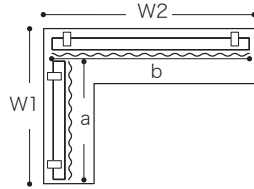

仕上りサイズaは  
W1より下表の寸法を引いてご指定ください。

コード式・ドラム式・ドラムギア式	
ヒダ無	7cm
ヒダ有	8cm

仕上りサイズbは  
W2より下表の寸法を引いてご指定ください。

コード式・ドラム式・ドラムギア式	
ヒダ無	1cm
ヒダ有	1cm

#### 両面(W1、W2)を均等に差し引いて取り付ける場合

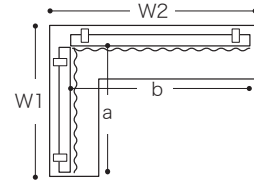

仕上りサイズaは  
W1より下表の寸法を引いてご指定ください。

コード式・ドラム式・ドラムギア式	
ヒダ無	5.5cm
ヒダ有	6cm

仕上りサイズbは  
W2より下表の寸法を引いてご指定ください。

コード式・ドラム式・ドラムギア式	
ヒダ無	5.5cm
ヒダ有	6cm

### オプション：コーナーリターン付ツインシェードを取り付ける場合

- ツインシェードの場合、オプションで後幕にリターンを付けて、4.5cm伸ばすことが可能です。シェードの境目からの光漏れを軽減できます。※価格につきましては、弊社営業窓口までお問い合わせください。

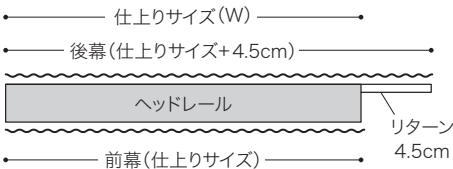

#### 両面(W1、W2)を均等に差し引いてツインシェードを取り付ける場合

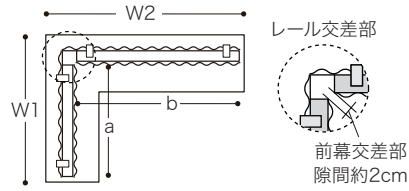

※操作コード・チェーンは、リターンと反対側になります。

仕上りサイズaは  
W1より下表の寸法を引いてご指定ください。

コード式・ドラム式	
ヒダ無	7cm

仕上りサイズbは  
W2より下表の寸法を引いてご指定ください。

コード式・ドラム式	
ヒダ無	7cm

## 多角形出窓

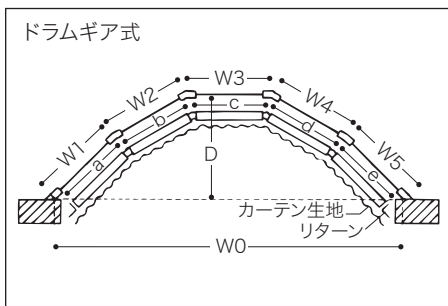

### 操作位置を左右2箇所にすることで、窓面の多い出窓にも対応できます。

#### コード式

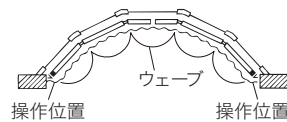

- 通常1つの操作で3連結まで可能ですが、4~6連の場合は操作位置が左右2箇所になります。
- 窓一面(巾40cm前後)が1ウェーブに相当する場合は、コーナーとウェーブを合わせることができます。

#### ドラムギア式



- 通常1つの操作で5連結まで可能ですが、6連結以上になる場合、左のコード式の様に操作位置が左右2箇所になります。(ただし製作制限範囲内)

- 各シェードの1ウェーブの中は出窓寸法に関係なく、ほぼ均等に割付けます。
- 窓枠サイズを採寸しW1、W2、...W0、Dの寸法をご指定ください。(仕上りサイズでご指定の場合は各コーナーの中心を起点として採寸し、a、b、c、d、...の寸法をご指定ください。)
- 天井の棧の有無も必ずご指定ください。
- 仕上り丈は窓に合わせてご希望のサイズをご指定ください。
- リターン巾は仕上りサイズに含まれません。

## コ型出窓

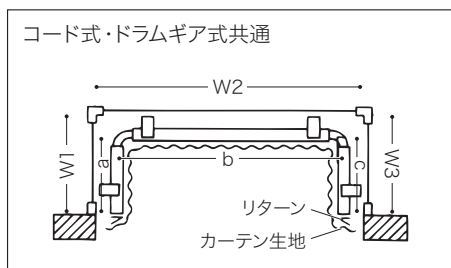

## D型出窓

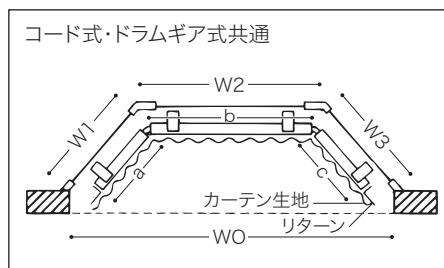

出窓の角度は、それぞれの出窓により異なります。  
窓枠サイズでご指定時は、必ずW0と棧の有無をお知らせください。

## 取り付ける際の注意点

### 天井に棧がある場合

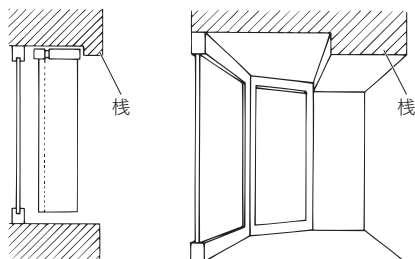

4面体以上の多角形で天井に棧がある場合両サイドの隙間が非常に大きくリターンで隠しきれないことがあります。

### リターンのサイズ(長さ)

- コード式  
4.5cm 又は 7~11cm
- ドラム式  
4.5cm 又は 7~11cm

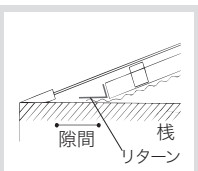

### D型出窓

#### 棧がない場合

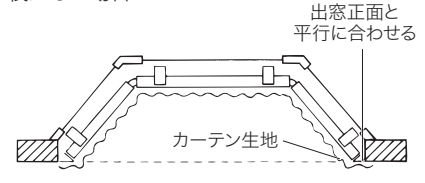

#### 棧がある場合

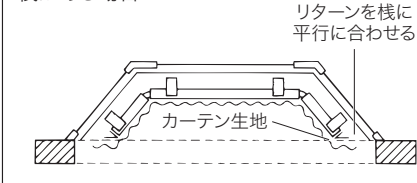

- 棧の内側に取付けます。
- サイドに少し隙間が空きますので、リターンで隠します。

### 多角形出窓

#### 棧がない場合

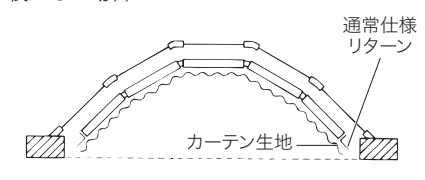

#### 棧がある場合

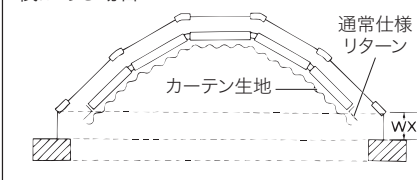

- 棧の内側に取付けます。

### 窓枠の上部に廻り縁がある場合

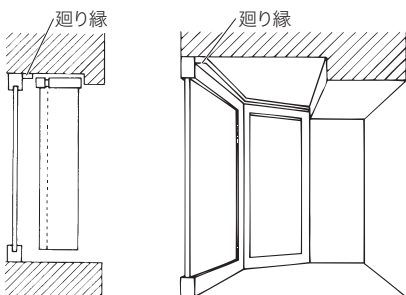

### D型出窓

#### 天井に廻り縁がない場合

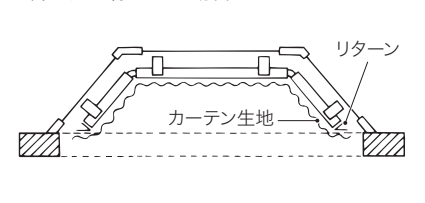

#### 天井に廻り縁がある場合

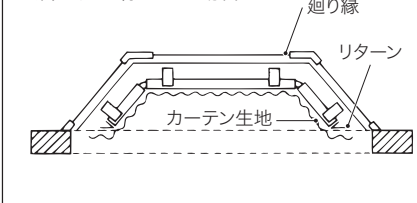

- 廻り縁にブラケットが取り付けられない場合は、図のように取付け位置が手前に出ますので、寸法を測る際にご注意ください。

- 各シェードの1ウェーブの中は出窓寸法に関係なく、ほぼ均等に割付けます。
- 窓枠サイズを採寸しW1、W2、W3、W0、Dの寸法をご指定ください。  
(仕上りサイズでご指定の場合は、各コーナーの中心を起点として採寸し、a、b、cの寸法をご指定ください。)
- 天井の棧の有無も必ずご指定ください。
- 仕上り丈は、窓に合わせてご希望のサイズをご指定ください。
- リターン巾は、仕上りサイズに含まれません。



# シェードのご注文方法

## 1 スタイル名・生地品番・ご注文数量をご指定ください。

例: プレーンシェード 品番 SC7100 1台

- ツインシェードの場合は、前幕・後幕それぞれの生地品番をご指定ください。
- ボトムデザイン・トリム付・パイアス付・テーピング付・ボーダー付・パッチワークシェードの場合は、それぞれの品番とデザインをご指定ください。

## 2 取付け方法・仕上りサイズ(巾・丈)をご指定ください。

例: 天井付け 仕上りサイズ 巾: 200cm 丈: 150cm

- 取付け方法と仕上りサイズ(巾・丈ともに1cm単位)をご指定ください。
- 出窓への取り付けの場合、窓形状と各方面のサイズなどをご指定ください。

シェード・カーテンの  
測り方動画



### 取付け方法とサイズ

#### 1. 天井付け

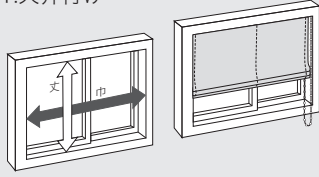

##### 窓枠の内側に取り付ける場合

- 仕上り巾と仕上り丈は、窓枠の内側実寸法から約1cm差し引いてご指定ください。

#### 2. 正面付け

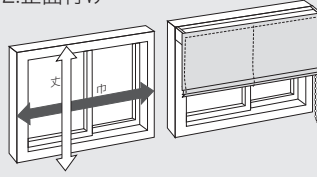

##### 窓枠を覆うように取り付ける場合

- 仕上り巾は、窓枠の外側実寸法以上でご指定ください。
- 仕上り丈は、窓枠の外側実寸法以上、またはお好みの丈でご指定ください。

#### 3. カーテンボックス

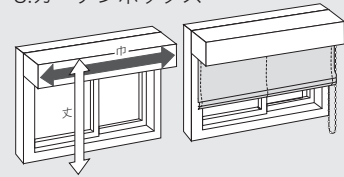

##### カーテンボックス内に取り付ける場合

- 仕上り巾は、カーテンボックスの内側実寸法から、約1cm以上を差し引いてご指定ください。
- 仕上り丈は、カーテンボックス内の上部から採寸し、窓枠下までの実寸法以上、またはお好みの丈でご指定ください。

## 3 メカタイプ(操作方法)・操作位置(左/右)、その他オプションが必要な場合はご指定ください。 例: ドラム式 右操作

- ツインシェードのコード式については、片側操作と両側操作をご指定ください。  
両側操作の場合、前幕の操作位置をご指定ください。(後幕は前幕とは逆側になります。)
- ツインシェードのドラム式については片側操作になりますので、操作位置(右・左)をご指定ください。
- シェードメカはホワイトが標準仕様ですが、オプションでブラウンに変更可能です。

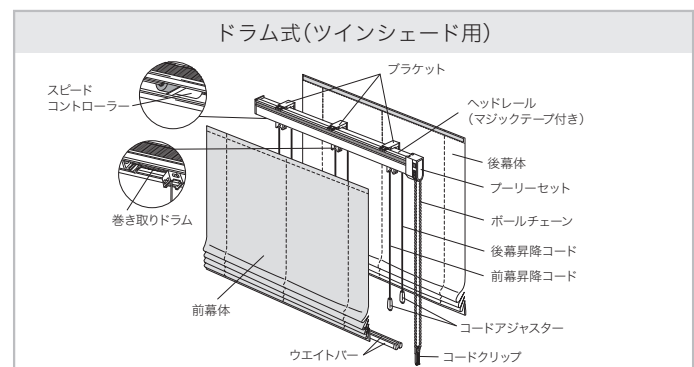
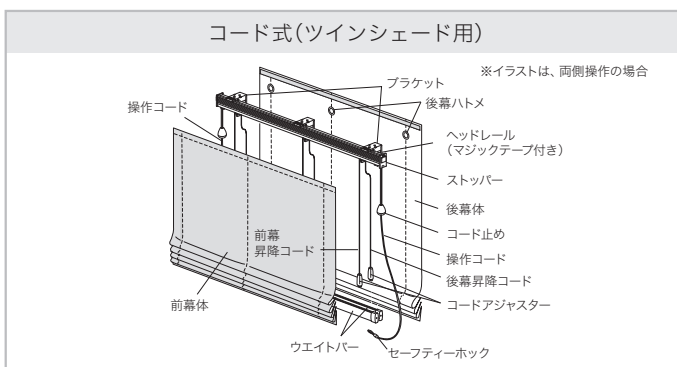
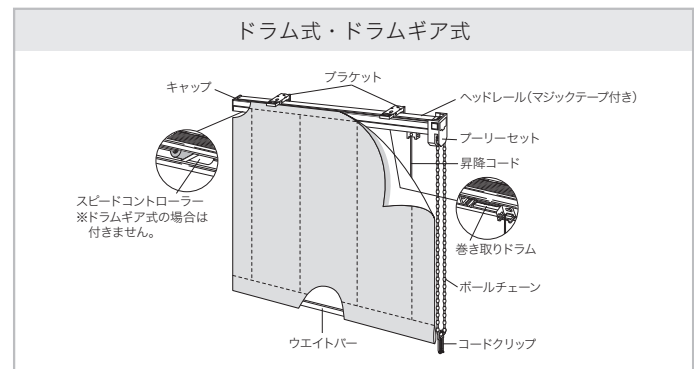
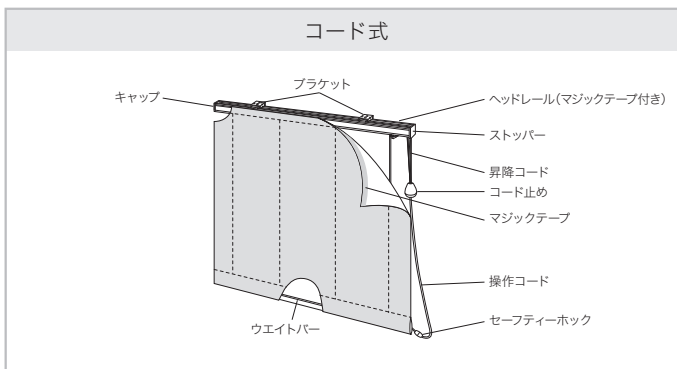

※各メカタイプ(操作方法)の詳細はP.79~83「メカニクレール仕様」をご参照ください。

## ツインシェードフロント操作リターン付きのご注文方法

### 1 スタイル名・操作方法をご指定ください。 例: ツインシェードフロント操作リターン付き・コード式(シャープ+プレーン)

- 前幕、後幕それぞれのスタイル(プレーン/シャープ)をご指定ください。
- シングル(プレーン/シャープ)での製作も可能です。
- 操作方法は、コード式のみとなります。

### 2 生地品番をご指定ください。 例: (前幕)SC7100、(後幕)SC7037

- 前幕、後幕それぞれの生地品番をご指定ください。
- 裏地付きの場合は、裏地の生地品番もご指定ください。

### 3 操作位置・取付け方法をご指定ください。 例: 右・片側操作 枠内天井付け

- 操作位置は前幕、後幕それぞれの位置をご指定ください。片側に纏めることも両側に分けることもできます。
- 取付け方法は、枠内天井付けのみとなります。

### 4 仕上りサイズ(巾・丈)・ご注文数量をご指定ください。 例: 巾90cm 丈120cm 1台

- 仕上りサイズは、巾・丈ともに1cm単位でご指定ください。
- ご注文サイズは、後幕サイズをお願いします。
- 前幕のサイズは、後幕より巾は+9cm(左右+4.5cmずつ)、丈は+7cm(上部+2cm、下部+5cm)となります。前幕の仕上り丈(下部+寸法)については変更可能ですので、ご希望の際はご指定ください。

枠内天井付け

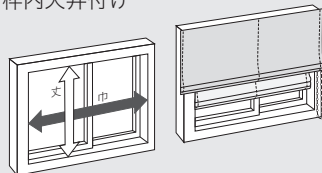

取付け方法は、枠内天井付けとなります  
仕上り巾と仕上り丈は、窓枠の内側実寸法から約1cm差し引いてご指定ください。

#### 【取付けについて】

取付けは枠内天井付けとなります。  
左右リターンの裏面と窓枠の手前側を合わせるように取り付けてください。

#### 【操作について】

前幕の手前側にコードが出てくるように製作します。  
後幕を操作する際は、前幕を上げた状態で操作してください。



サンゲツのプリエフロールスクリーン

# Plief Roll Screen

## プリエフロールスクリーンについて

カーテン生地に特殊加工を施したロールスクリーン、「プリエフロールスクリーン」のご紹介です。  
シンプルな形状のロールスクリーンは、お部屋を広くすっきりと見せることができます。  
同柄のカーテンとコーディネートして、空間の統一感を高めます。

### おすすめの場所

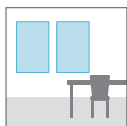

小窓



腰窓

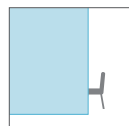

間仕切り

### プリエフロールスクリーンのポイント

- 窓周り以外にも、間仕切りや収納の目隠しに使用できます。
- カーテン生地を使用したロールスクリーンで、すっきりとやさしい印象の窓辺に。





## ■ プリエフロールスクリーン INDEX

### P.91 プリエフロールスクリーン

P.91 特徴／操作方法／標準仕様とオプション

### P.92 カーテン生地を使用した2つの昇降スタイルの比較

P.92 種類と特徴

### P.93 ロールスクリーンの納め方

P.93 取付け方法による納まりイメージ  
高所窓の納め方  
逆巻き仕様(Bタイプ・Cタイプ)

### P.94 メカニックレール仕様

P.94 チェーン式／ブルコード式

### P.95 各種資料

P.95 巻径表・サイドホルダー対応表・生地厚ランクー覧

### P.96 プリエフロールスクリーンのご注文方法

### P.97 ロールスクリーンやブラインドのバリエーション

P.97 ロールスクリーン／調光ロールスクリーン

P.98 パーチカルブラインド／ウッドブラインド／  
プリーツスクリーン

#### 各種説明動画はこちら

- 操作方法
- スクリーン洗濯方法
- 取付け・取外し方法
- スピード調整方法
- 天井付け・正面付け変更方法
- 巻きずれ調整方法



# プリエフロールスクリーン

## 特徴

特殊加工を施したカーテン生地で製作するロールスクリーンをご用意しています。

カーテン生地で製作できるので多彩な色柄からセレクトが可能。同じ部屋でカーテンと柄を合わせて統一感のあるコーディネートが楽しめます。



## プリエフ加工とは

カーテン生地でロールスクリーンの製作ができるように、生地に施す特殊加工です。カーテン生地裏面にプリエフ加工専用生地を熱圧着することでハリのあるロールスクリーン用生地になります。



### 加工前

やわらかいカーテン生地。



### 加工後

専用生地を貼り合わせることで生地にハリを持たせながら、生地表面の柔らかな風合いはそのままに。裏面は白っぽくなります。

※プリエフ生地を貼り合わせることで透け感など見た目の色合いが若干変わることがあります。 ※製作できるサイズはカーテン生地の中に影響を受けるため、生地ごとに製作可能寸法が異なります。  
※カーテン生地が防災でも、プリエフ加工をすることで非防災となります。

## 操作方法

ロールスクリーン  
操作方法動画



ご使用場所やお好みに合わせて操作方法をお選びください。

	チェーン式	ブルコード式
操作・特徴	<p>チェーンを引いた分だけ上げ下げができるシンプルな操作方法。大きな窓や腰高窓、小窓など多様な窓におすすです。</p> <p>●スクリーンの下げ方 奥（室外側）のチェーンを下に引いてください。</p> <p>●スクリーンの上げ方 手前（室内側）のチェーンを下に引いてください。 ※途中で止める場合、チェーンを下に引くのを止めるとそこで止まります。</p>	<p>下げるときはコード（ブルコード）を下に引き、上げるときは自動巻き上げ。操作コードがスクリーン下部についているため、立ったまま操作ができる腰高窓や小窓におすすです。</p> <p>●スクリーンの下げ方 プルボールを真下に引き、手を離すと止まります。</p> <p>●スクリーンの上げ方 プルボールを5~6cm下に引き、手を離すと上がります。</p>
製作可能寸法	<p>・巾(W)300mm~(最大:カーテン生地有効巾-100mm) ・丈(H)100~3,000mm(巾丈比率 1:3まで)</p>	

## 標準仕様とオプション

メカカラーやブルコード式の操作部品を変更することもできます。お好みに合わせて製品ご注文時にご指定ください。

### メカカラー



標準 ホワイト

ブラック

### ブルコード式操作部品・カラー

●ブルコード式をお選びの場合、操作部品をブルコードからブルグリップに変更することができます。ブルコード単体でのカラー変更はお受けできません。  
※カラーを変更指定された場合は操作部品のカラーも変わります。

#### 標準 ブルコード



ホワイト

#### ブルグリップ

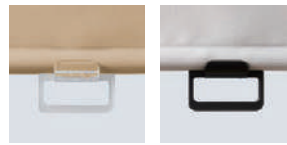

プラスホワイト

ブラック

### 裾仕様の変更

●裾の仕様を変更いただけます。



標準 ラッピング



ヌード

# カーテン生地を使用した2つの昇降スタイルの比較

## 種類と特徴

カーテン生地を使用した昇降タイプの製品にはプリアエロールスクリーンとシェードがあります。ともに上下に昇降するので、頻繁に出入りする掃き出し窓よりも、出入りの少ない掃き出し窓や、腰窓・小窓におすすめです。それぞれに特徴があるので、ご使用のシーンやお好みに合わせてお選びください。

	プリアエロールスクリーン	シェード
見た目の比較	<p>生地を下ろしたとき(閉めたとき)</p>  <p>カーテン生地の風合いは残しつつ、ピンと張ったフラットな仕上げになることから、すっきりとシャープな雰囲気になります。半分開けた状態でも裾に溜まりがないのですっきり。</p>	<p>生地を下ろしたとき(閉めたとき)</p>  <p>カーテン生地ならではの生地のふんわり感があるスタイルなので、すっきりしながらもやわらかい雰囲気になります。半分開けた状態では裾に溜まりができます。</p>
	<p>生地を上げたとき(開けたとき)</p>  <p>生地を巻き上げるので上部の溜まりが少なく、窓が隠れずすっきりした印象になります。</p>	<p>生地を上げたとき(開けたとき)</p>  <p>生地をたたみ上げるので上部にたたみ代ができます。メカは生地に隠れるので目立ちません。</p>
おすすめの場所	<p>              *掃出窓   腰窓   小窓   間仕切り         </p> <p>巻き上げたときにすっきりするので、窓まわりだけでなく、収納の目隠しとしての間仕切りなどにもおすすめです。</p> <p>左右に隙間ができるので、特に枠内に取り付けると左右から光が入りやすく、遮光性能を高めたいときにはおすすめできません。</p> <p>※出入りの少ない掃出窓におすすめです。</p>	<p>              *掃出窓   腰窓   小窓         </p> <p>レースと組み合わせたツインタイプの製作ができるので、昼間はレースがほしい! という場合などにおすすめです。</p> <p>たたみ上げたときにたたみ代が発生するため、横長の窓など丈が短い窓にはおすすめできません。</p> <p>※出入りの少ない掃出窓におすすめです。</p>



# ロールスクリーンの納め方

## 取付け方法による納まりイメージ

### 枠外正面付け（壁付け）



《上部》

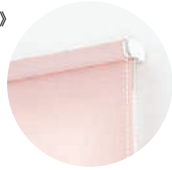

窓をしっかりと覆うことができますので光漏れが少なくなります。遮光スクリーンの取り付けにおすすめです。

※取り付けの際は、取付け位置に下地があることをご確認ください。

《全開時の納まり》



### 枠内天井付け



《上部》



窓枠内に納まるので、すっきりした印象になります。

※製品巾とスクリーン巾の違いにより窓枠とスクリーンの間に多少の隙間ができますのでご了承ください。

《全開時の納まり》



### ボックス内天井付け



《上部》



上部のメカ部分がボックス内に納まり、お部屋をすっきり見せます。

《全開時の納まり》

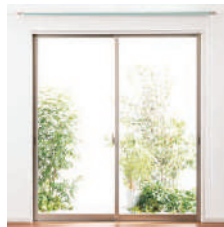

## 逆巻き仕様（Bタイプ・Cタイプ） スクリーン逆巻き仕様で、ハンドルなどの障害物に当たるのを防ぎます。

### ●標準仕様



滑り出し窓の開閉ハンドルに当たってしまいます。

### ●逆巻き仕様（Bタイプ）



滑り出し窓の開閉ハンドルに当たることなく使用できます。

### 【逆巻き仕様・表裏逆仕様の詳細／可否】

仕様	標準仕様	表裏逆仕様（室内裏）		逆巻き仕様（室内表）		逆巻き・表裏逆仕様（室内裏）	
	製作パターンのご指定のない場合は、標準仕様で製作いたします。	外部からの見えを意識した店舗に適しています。		部屋内をすっきり見せたい場合に適しています。また、滑り出し窓の開閉ハンドルなどの障害物に当たるのを防ぎます。		外からの見えを意識し、部屋内をすっきり見せたい場合に適しています。また、滑り出し窓の開閉ハンドルなどの障害物に当たるのを防ぎます。	
納まり図	標準タイプ	Aタイプ		Bタイプ		Cタイプ	
		天井付け	正面付け	天井付け	正面付け	天井付け	正面付け

チェーン式						プルコード式					
Aタイプ		Bタイプ		Cタイプ		Aタイプ		Bタイプ		Cタイプ	
天井付け	正面付け	天井付け	正面付け	天井付け	正面付け	天井付け	正面付け	天井付け	正面付け	天井付け	正面付け
○	○	○	○	○	○	○	○	○	×	○	×

## 高所窓の納め方

### ① 操作チェーン・プルコードの長さ変更（無償）

高所窓など、製品丈より高い位置に取り付ける場合は、チェーン・プルコードを長くしないと操作できないことがあります。以下「長さの目安」をご参考に、10mm単位でご指定ください。

※小さなお子さまがいいらっしゃる場合は、おさまの手の届かない高さに設定してください。  
※見た目として、窓下までチェーン・プルコードがぶらさがった状態になりますのでご了承ください。  
※ご指定のない場合は、下表の製品丈に基づいた寸法にて製作いたします。

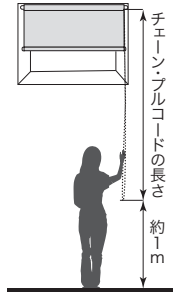

長さの目安：  
チェーン・プルコードの長さ =  
取付け高さ - 約1m

### 標準設定

#### ■操作チェーンの長さ 単位：mm

製品丈(H)	チェーン長さ
～ 800	650
810～1,000	750
1,010～1,200	900
1,210～1,400	1,100
1,410～1,600	1,300
1,610～1,800	1,400
1,810～2,200	1,600
2,210～2,600	1,800
2,610～2,800	2,000
2,810～3,000	2,200

#### ■プルコードの長さ 単位：mm

製品丈(H)	コード長さ
100～3,000	1,200

※1,210mm以上から変更をご指定いただけます。

### ② 操作ボタンを使用する（有償）

ブルグリップと一緒にお使いいただけます。



操作ボタン：1セット 1,400円  
長さ 1,130mm



参考：ブルグリップ

# メカニックレール仕様

## チェーン式

### ■全体図

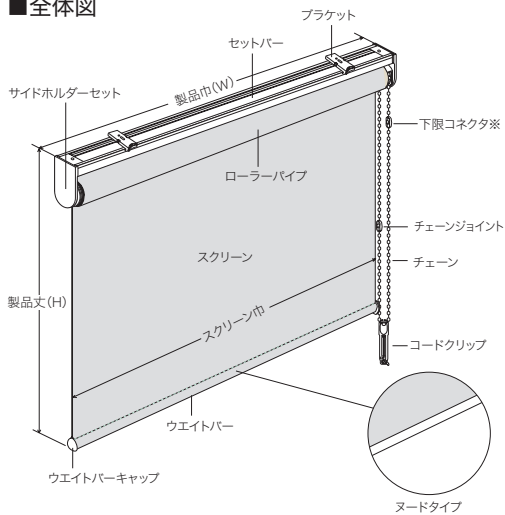

※下限コネクタはオーバーランを防止するための部品です。

### ■側面図

#### ●天井付けの場合

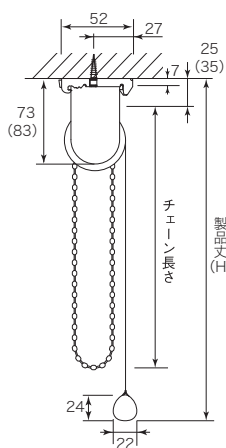

#### ●正面付けの場合

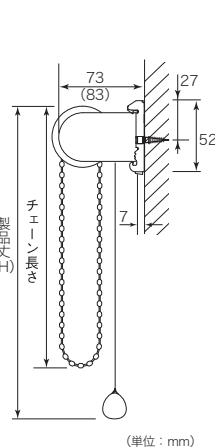

※( )内はサイドホルダーLの寸法です。  
※サイドホルダーのサイズはSとLの2種類があり、スクリーンの厚みや製品寸によってどちらかを使用します。詳細⇒P.95

### ■製品巾とスクリーン巾

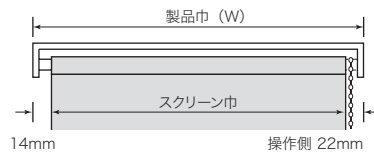

### ■ブラケット (共通)

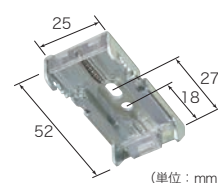

(単位: mm)

#### ブラケット必要数

製品巾 (mm)	~1,400	1,405~2,000
部品名		
ブラケット	2個	3個

### コードクリップで安全面に配慮

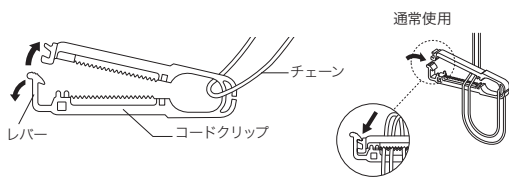

束ねるチェーンの量や太さに合わせて、ロックが2ヶ所できます。

- コードクリップ先端のレバーを広げ、ロックを解除し、コードクリップ本体を開いて、製品のボールチェーンをコードクリップに通してください。ボールチェーンが長い場合は、折り返して長さを調節してください。ボールチェーンを挟んだら、コードクリップを閉じて、ロックをかけてください。
- ボールチェーンは、一列になるように挟んでください。重なった状態で挟むとスズレ落ちる場合があります。
- ボールチェーンを体に巻きつけたり、引っ掛けるようなことはしないでください。
- 同梱されているコードクリップは、必ず装着してご使用ください。



**警告**

特に小さなお子さまがいらっしゃる場合は、お子さまの手の届かない高さまで束ねて留めてください。

## プルコード式

### ■全体図

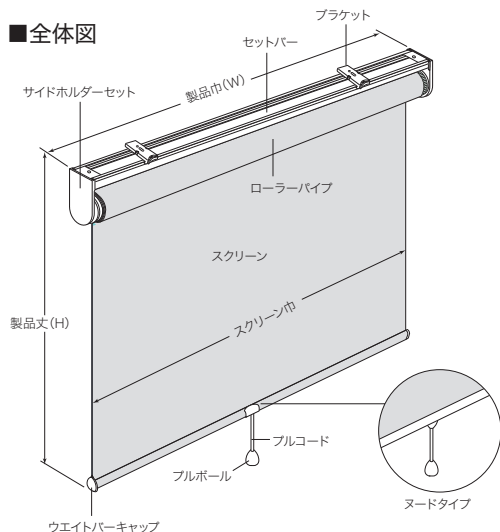

### ■側面図

#### ●天井付けの場合

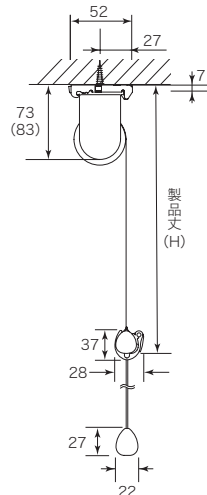

#### ●正面付けの場合

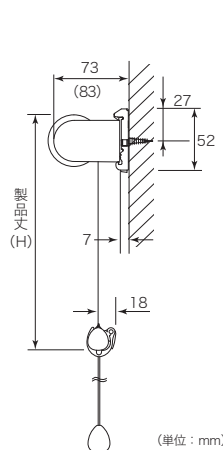

※( )内はサイドホルダーLの寸法です。  
※サイドホルダーのサイズはSとLの2種類があり、スクリーンの厚みや製品寸によってどちらかを使用します。詳細⇒P.95

### ■製品巾とスクリーン巾

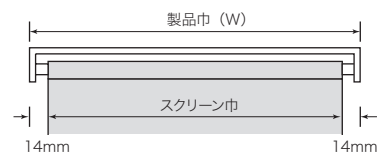

# 各種資料

## 巻径表・サイドホルダー対応表・生地厚ランクー一覧

### 寸法関係図

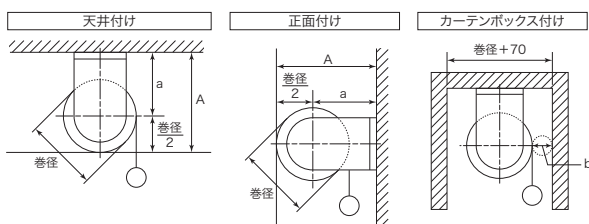

$$A = a + \text{巻径} / 2$$

単位:mm

操作方法	サイドホルダー	a寸法	b寸法
チェーン式	S	52	24
	L	62	
ブルコード式	S	52	ヌード 24
	L	62	ラッピング 31
電動	90	65	24

### ■巻径表

単位:mm

製品丈	生地厚ランク別の巻径									
	A	B	C	D	E	F	G	H	I	J
400	47	48	48	49	49	49	50	50	51	52
600	49	50	50	51	51	52	52	53	54	55
800	51	52	52	53	53	54	55	56	57	58
1000	53	53	54	55	56	56	57	58	60	61
1200	54	55	56	57	58	58	59	61	62	63
1400	56	57	58	59	60	60	61	63	64	66
1600	58	59	60	61	61	62	63	65	67	69
1800	59	60	61	62	63	64	65	67	69	71
2000	61	62	63	64	65	66	67	69	71	73
2200	62	63	65	66	67	68	69	71	73	75
2400	64	65	66	67	69	70	71	73	75	78
2600	65	66	68	69	70	72	73	75	77	80
2800	66	68	69	71	72	73	74	77		
3000	68	69	71	72	73	75	76	79		

※上記寸法は計算値です。実際の寸法とは多少異なる場合がありますので、目安としてご参照ください。

### ■サイドホルダー対応表

単位:mm

サイドホルダー	生地厚ランク別の製品丈									
	A	B	C	D	E	F	G	H	I	J
S	~2,380	~2,210	~2,060	~1,930	~1,810	~1,710	~1,610	~1,450	~1,310	~1,200
L	2,390~	2,220~	2,070~	1,940~	1,820~	1,720~	1,620~	1,460~	1,320~	1,210~

### ■生地厚ランクー一覧

頁	品番	生地厚ランク	頁	品番	生地厚ランク	頁	品番	生地厚ランク	頁	品番	生地厚ランク
36	SC7046~SC7047	H	90	SC7211~SC7215	J	125	SC7323~SC7324	D	164	SC7405~SC7406	C
40	SC7052	C	96	SC7230~SC7231	C	126	SC7325~SC7326	C	166	SC7409~SC7410	F
45	SC7058~SC7060	J	97	SC7232~SC7234	F	128	SC7329~SC7330	D	167	SC7411~SC7413	I
46	SC7061~SC7062	H	98	SC7235~SC7238	F	130	SC7333~SC7335	J	168	SC7414	C
48	SC7065~SC7067	A	99	SC7239~SC7240	J	132	SC7336~SC7337	D	172	SC7421	C
52	SC7072	H	101	SC7244~SC7245	I	134	SC7340	C	173	SC7422	F
54	SC7076~SC7077	D	102	SC7246~SC7249	H	136	SC7342~SC7343	A	174	SC7423~SC7424	B
58	SC7082~SC7083	E	103	SC7250~SC7253	C	137	SC7344~SC7345	F	175	SC7425	D
59	SC7084~SC7085	A	104	SC7254~SC7259	J	138	SC7346~SC7347	B	176	SC7426~SC7427	C
62	SC7091	J	105	SC7260~SC7262	D	139	SC7348~SC7350	F	196	SC7470~SC7471	B
65	SC7097~SC7099	J	106	SC7263~SC7265	F	140	SC7351~SC7353	B	206	SC7490	D
66	SC7100~SC7101	G	107	SC7266~SC7267	D	141	SC7356~SC7357	C	208	SC7491~SC7492	C
69	SC7107~SC7109	D	108	SC7268~SC7270	H	144	SC7365~SC7366	H	208	SC7493~SC7494	D
70	SC7110~SC7111	A	109	SC7271~SC7273	H	152	SC7380~SC7381	E	211	SC7497~SC7498	D
73	SC7116~SC7119	A	110	SC7274~SC7277	D	153	SC7382	E	213	SC7501~SC7502	F
74	SC7120~SC7121	F	111	SC7278~SC7279	E	154	SC7383	G	216	SC7506~SC7507	E
75	SC7122~SC7125	D	112	SC7280~SC7282	C	155	SC7384	B	217	SC7508	B
76	SC7126~SC7129	B	114	SC7283~SC7294	B	156	SC7385	C	218	SC7509	A
78	SC7133~SC7135	H	115	SC7295~SC7300	F	157	SC7386~SC7387	B	219	SC7510~SC7512	I
80	SC7136~SC7144	G	116	SC7301~SC7308	C	158	SC7388~SC7389	A	220	SC7513~SC7514	D
82	SC7155~SC7159	D	117	SC7309~SC7311	H	160	SC7394~SC7396	C	224	SC7519~SC7521	H
87	SC7186~SC7198	A	122	SC7316~SC7318	F	162	SC7400~SC7402	B	226	SC7525~SC7526	A
88	SC7199~SC7208	B	124	SC7321~SC7322	F	163	SC7403~SC7404	D			



# プリアフロールスクリーンのご注文方法

## 1 生地品番・ご注文数量をご指定ください。

例:RSC7058 1台

- 生地品番については、カーテンの生地品番の先頭に「R」を付けてご指定ください。その際、推奨スタイルであることを必ずご確認ください。

## 2 操作方法・操作位置(左/右)をご指定ください。

例:チェーン式 右操作

- 操作方法はチェーン式・プルコード式よりご指定ください。
- 操作位置は部屋側から見て右か左かをご指定ください。
- プルコード式の操作位置は中央のみとなるため、操作位置の指定はできません。

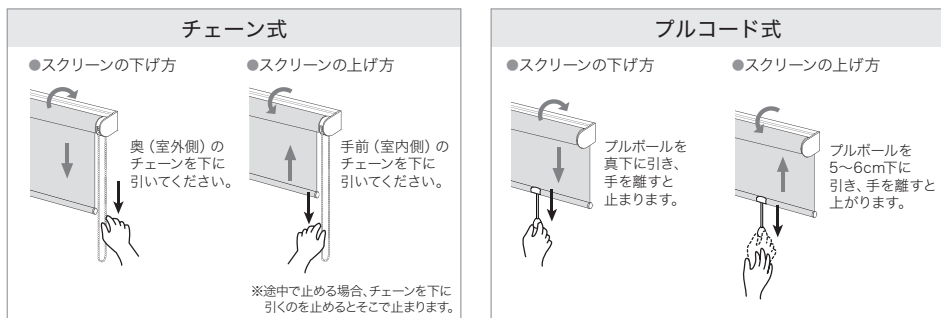

## 3 仕上りサイズ(巾・丈)・取付け方法(天井付け・正面付け)をご指定ください。 例:巾935mm 丈1,250mm 天井付け

- 仕上りサイズは、巾は5mm単位、丈は10mm単位でご指定ください。
- 生地品番や操作方法によって製作可能寸法が異なりますので、必ずご確認ください。
- 仕上り巾について、スクリーン巾は製品巾よりも小さくなります。サイズの違いは操作方法によって異なりますのでご注意ください。

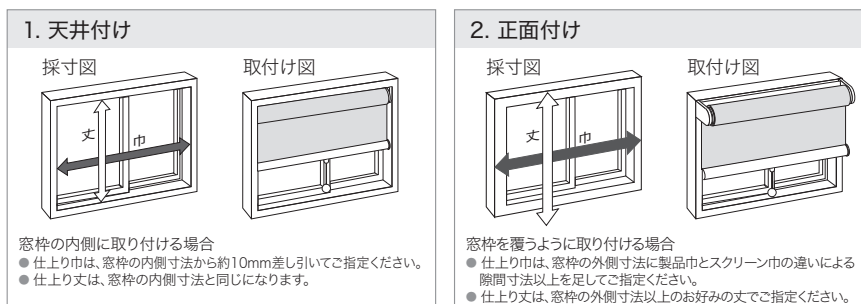

### 製品巾とスクリーン巾 (チェーン式の場合)

製品巾よりスクリーン巾は小さくなります。寸法は操作方法により異なります。

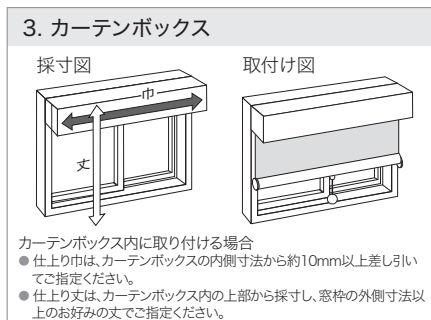
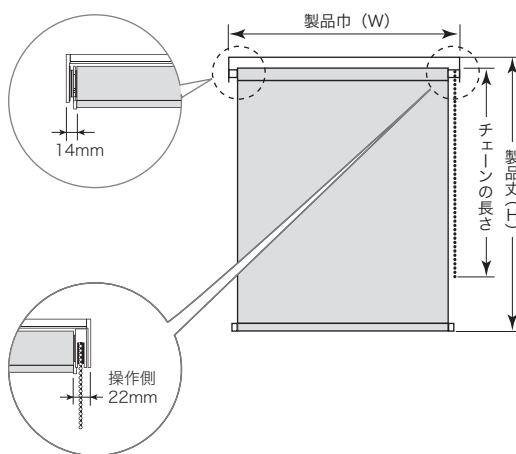

※取付け方法による仕上りサイズについては、記載内容をご参考いただき、取付け場所の状況をご確認の上で取り付けおよび取り付け後の操作に問題ないかをご確認の上でご指定ください。

## 4 オプションが必要な場合は、ご指定ください。

例:メカカラー:ブラック

- 裾仕様はラッピング(袋縫い)が標準となります。変更する際は、ご指定ください。
- メカカラー・操作部品の変更について、お選びいただける内容は操作方法、生地種類によって異なりますので必ずご確認ください。
- 「逆巻き仕様」や「表裏逆仕様」のご指定について、操作方法、取付け方法によって製作可否が異なりますので必ずご確認ください。
- チェーン長さやプルコード長さの変更ができます。チェーンは10mm単位、プルコードは1210mm以上で10mm単位にてご指定ください。

# ロールスクリーンやブラインドのバリエーション

## スクリーン・ブラインド

窓まわりを彩る製品には、カーテンやシェード、ブリエフロールスクリーン以外にもさまざまなものがあります。お部屋のイメージとともに、窓のカタチや各スタイルの特徴、操作性、メンテナンス性も考えてお選びください。詳しくは掲載カタログ「RB COLLECTION vol.1」をご覧ください。

### Line up

RB COLLECTION Vol.1より  
窓まわり製品のご紹介

#### ■ ロールスクリーン

開閉方向  
上下 ↓



#### POINT

- ▶ 幅広いサイズに対応。
- ▶ 全点防炎の他、抗ウイルス、遮熱、遮光機能付きや、水まわり対応商品もあります。
- ▶ お部屋を広くスッキリと見せます。
- ▶ 小窓や腰窓に特におすすめ。間仕切りや目隠しにも◎。

#### オススメの場所



腰窓



小窓



間仕切り

#### ■ 調光ロールスクリーン

開閉方向  
上下 ↓



#### POINT

- ▶ 厚地と薄地の重なり具合で光を自在に調節できます。
- ▶ 全点防炎の他、遮光機能付き商品もあります。
- ▶ ボーダー柄のスクリーンがお部屋のアクセントに。
- ▶ 小窓や腰窓に特におすすめ。

#### オススメの場所



腰窓



小窓

RB COLLECTION vol.1

# RB COLLECTION vol.1

ロールスクリーン&ブラインド



ロールスクリーンやパーチカルブラインド、ウッドブラインドなど6種類のメカタイプを1冊に集約したオールインワン型の見本帳。住宅を中心にホテルや各種施設など幅広いシーンにお使いいただけるラインアップです。

## パーチカルブラインド

開閉方向  
左右 →



### POINT

- ▶ ルーバー(羽)の角度によって、調光ができます。
- ▶ 全点防炎の他、抗ウイルス、遮熱、遮光機能付き商品もあります。
- ▶ 縦に伸びるルーバー(羽)が、天井を高く、広く見せます。
- ▶ 左右開きのため、出入りの多い掃出窓や大型窓におすすめ。

### オススメの場所



掃出窓



大型窓



間仕切り

## ウッドブラインド

開閉方向  
上下 ↓



### POINT

- ▶ スラット(羽)の角度によって調光ができます。
- ▶ 防炎性能を有した商品もあります。
- ▶ 天然木の質感は、お部屋をより一層上質な空間へ。
- ▶ 出入りの少ない掃出窓や腰窓に特におすすめ。

### オススメの場所



掃出窓



腰窓

## ブリーツスクリーン

開閉方向  
上下 ↓



### POINT

- ▶ 厚地と薄地を組み合わせたツインタイプなら調光も可能。
- ▶ 全点防炎の他、遮光機能付き商品もあります。
- ▶ ジャバラ状の生地が、お部屋に柔らかい光を取り込みます。
- ▶ リビング続きの和室などに間仕切りとしての使用もおすすめ。

### オススメの場所



腰窓



小窓



間仕切り





サンゲツの電動シリーズ

# Electric Mechanic

## 電動製品について

シェード、カーテンレールなどを、リモコン1台で操作することができます。

高所窓や複数ある窓でも快適に操作ができ、操作コードがないのでお子さまや不特定多数の人が過ごす場所でも安心・安全。住宅や店舗、各種施設と幅広い物件におすすめです。

### おすすめの場所

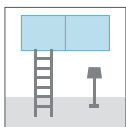

高所窓

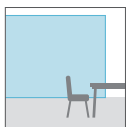

大型窓



複数ある窓

### 電動製品のポイント

- リモコンを押すだけで誰でも簡単に操作が可能。
- 開閉・昇降操作にコードが要らず、安心・安全。
- 高所窓も簡単に操作が可能。



## 電動シリーズ INDEX

### P.101 電動製品のバリエーションと比較

P.101 電動ロールスクリーン／電動シェード／  
電動カーテンレール(DR1010)

### P.102 電動製品の価格

P.102 製品価格／価格の算出例・方法

### P.103 電動製品の仕様

P.103 電動ロールスクリーン  
P.104 電動シェード  
P.105 電動カーテンレール (DR1010)

### P.109 電動製品のオプション

P.109 リモコン／リモコン中継器  
P.110 電源ジョイントボックス／モール

### P.111 電動ロールスクリーンのご注文方法

### P.112 電動シェードのご注文方法

### P.113 電動カーテンレールのご注文方法

### P.114 カーテン (電動カーテン専用縫製仕様) のご注文方法

各種説明資料はこちら

- 電動商品ガイド
- ご注文方法・発注書
- 電動シリーズ仕様書
- 電動シリーズ納まり図



## 電動製品のバリエーションと比較

窓まわりの電動製品として、ロールスクリーン・シェード・カーテンレールをご用意しています。  
同じ空間で使用した際、オプションの複数chリモコンを使用することで1つのリモコンでの操作が可能です。

	電動ロールスクリーン	電動シェード	電動カーテンレール(DR1010)
製作可能生地・スタイル	RB COLLECTION vol.1 見本帳掲載 RS101~287 ※アリエフロールスクリーンは製作できません。	【対応可能スタイル】 プレーンシェード シャープシェード バルーンシェード ※製作可否は生地ごとの推奨スタイルを参照。 ※ツインシェードは製作できません。 2台取り付けにて対応ください。	専用カーテン縫製仕様 ※ライトブリーツ加工可否は生地ごとの推奨スタイルを参照。
製作条件	巾:文比 ▶ 1:8まで	最大幕体重量3kg	最大カーテン重量10kg
製作可能巾(mm)	550~2,700 (5mm 単位) ※生地により異なります。	550~3,000 (10mm 単位)	片開き: 500~3,000 両開き: 500~4,000 (10mm 単位)
製作可能丈(mm)	500~3,000 (10mm 単位)		—
リモコン方式	RF方式(電波方式)		
リモコンch	1ch(オプション: 2ch・6ch)		
リモコン送信距離	15m		
受信機	本体一体型		モーターユニット
AC電源コード	1m・3m		0.5m・1m・3m・5m
電源ジョイント	オプション:最大20台まで		—
渡り電源コード	オプション:0.8m・2m・2.8m		—
定格電圧	AC100V 50/60Hz		
消費電力	動作時5W以下 待機時1W以下		動作時8W以下 待機時1W以下
昇降・開閉速度	約50mm/秒		50~160mm/秒 (無段階で設定可能)
保護機能	モーターの過負荷および回転異常など		モーターの過負荷および過熱
備考	<ul style="list-style-type: none"> <li>●AC電源コードの長さは、特注対応が可能です。価格などの詳細は、弊社営業窓口までお問い合わせください。</li> <li>●リモコン送信距離は、製品を取り付ける環境により異なります。必要に応じてオプションのリモコン中継器をご使用ください。</li> <li>●各スタイルともメカカラーは、ホワイトのみとなります。</li> <li>●電動シェードの幕体重量・電動カーテンレールのカーテン重量は、弊社営業窓口までお問い合わせください。</li> <li>●電動カーテンレール対応の専用縫製仕様については、P.108をご確認ください。</li> <li>●電動ロールスクリーンの製作可能生地の情報については、RB COLLECTION vol.1 見本帳をご確認ください。</li> </ul>		



# 電動製品の価格

## 製品価格

1chリモコン代を含んだ価格(税別)となります。  
オプションが必要な場合は、必要なオプション価格を加算してください。

### ●電動ロールスクリーン

電動ロールスクリーン価格 = ロールスクリーン (T型チェーン式) 価格 + 50,000円

※T型チェーン式とは製作可能寸法(巾・丈・巾・丈比)が異なります。

### ●電動シェード

電動シェード価格 = シェード(ドラム式)価格 + 50,000円

※ドラム式とは製作可能寸法(巾・丈・幕体重量)が異なります。

### ●電動カーテンレール(シングル) DR1010

電動レール長さ (mm)	500~1,000	~1,500	~2,000	~2,500	~3,000	~3,500	~4,000
標準価格 (円)	75,100	79,500	84,000	94,200	98,200	105,500	110,000

※シングル(1本)の価格となります。ダブルの場合は、2本分必要となります。  
※電動カーテンレールにはカーテン本体の価格が含まれていません。

## ■オプション価格



2chリモコン  
(W36・H94・D9.5)

7,600 円/台(税別)

※2ch/6chリモコンをご購入の際は、付属の1chリモコン分の6,600円を差し引いて、上記リモコン代を加算してください。  
※ご注文の際は、それぞれのch(ボタン)に登録するメカ・操作内容をご指示ください。



6chリモコン  
(W36・H150・D18)

31,100 円/台(税別)



リモコン中継器  
(W157・H35・D24)

32,800 円/個(税別)

※リモコン操作距離15m以上の場合や、環境により電波が届きにくい場所でご使用ください。



電源ジョイントボックス  
(渡り電源コード付き)  
(W100・H42・D16)

8,200 円/個(税別)

※渡り電源コードは0.8m、2m、2.8mからご指示ください。



モール・直線(白/1m)  
(W16・H11・L1,000)

1,300 円/本(税別)



出隅  
(W19・H12・L30×30)  
700 円/個(税別)



入隅  
(W19・H12・L30×30)  
700 円/個(税別)



L型コーナー  
(W19・H12・L45×45)  
700 円/個(税別)

(単位: mm)

## 価格の算出例・方法



### 写真の取付け例

〔仕様〕1部屋に全て設置

電動ロールスクリーン×2台 / 電動シェード×1台 /  
電動カーテンレール×2本 / 6chリモコン×1台 /  
電源ジョイントボックス×1個

#### 電動ロールスクリーン

- ・W2,000mm×H1,700mm × 2台 ----- 79,000円 × 2台
- ・電源コード長さ 1m ----- ※W2,000mm×H1,700mm / チェーン式本体価格29,000円/台の場合
- ・電源ジョイントボックス連結 ※オプション ----- 8,200円 (渡り電源コード2m)

#### 電動シェード

- ・W1,800mm×H1,200mm × 1台 ----- 81,800円
- ・電源コード長さ 1m ----- ※ドラム式本体価格31,800円の場合

#### 電動カーテンレール (DR1010)

- ・W4,000mm × 2本 ----- 110,000円 × 2本
- ・レール: ダブル (両開き) ----- ※カーテン代別途
- ・分割レール ※追加料金なし
- ・電源コード長さ 1m

#### リモコン

- ・6chリモコン × 1台 ※オプション ----- 31,100円
- ・電動ロールスクリーン標準装備リモコン ----- -6,600円 × 2台
- ・電動シェード標準装備リモコン ----- -6,600円
- ・電動カーテンレール標準装備リモコン ----- -6,600円 × 2台

オプションリモコン  
注文時の金額計算

製品本体価格には1chリモコンの金額が含まれます。複数チャンネルリモコンをご使用の場合は、本体価格より標準装備の1chリモコン代(6,600円)を差引き、必要なりモコンの価格を加算してください。

合計466,100円

※カーテン代別途

# 電動製品の仕様

## 電動ロールスクリーン

### 寸法

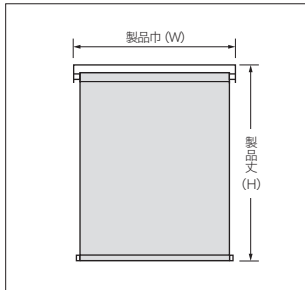

### 製作可能寸法

製品巾 (W)	550~2,700mm
製品丈 (H)	500~3,000mm
巾・丈比	1:8が限度

※スクリーンによって製作可能寸法が異なります。  
※サイズは、巾5mm単位、丈10mm単位です。

### モーター仕様

定格電圧	AC100V 50/60Hz
消費電力	動作時5W以下 待機時1W以下
昇降速度	約50mm / 秒
保護機能	モーターの過負荷および回転異常など

### 構造

#### 全体図

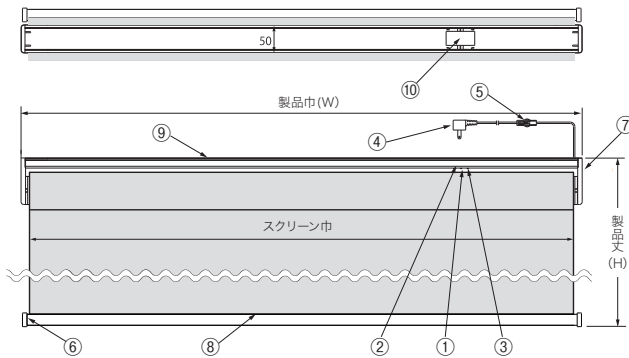

※電源コードは右側になります。

#### 側面図

〈天井付けの場合〉

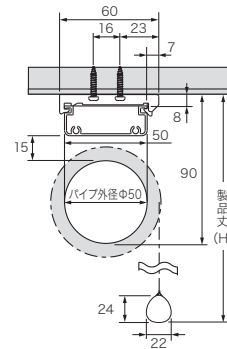

〈正面付けの場合〉

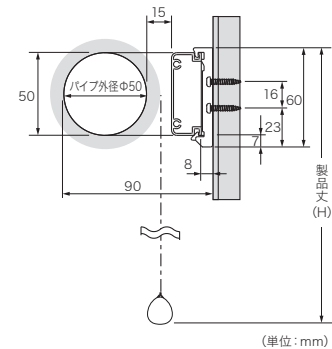

(単位: mm)

部品名	材質
①電源LED (緑)	—
②受信LED (赤)	—
③リセットボタン	—
④AC電源コード (1m/3m)	—
⑤接続コネクタ	—
⑥ウエイトパーキャップ	樹脂成形品
⑦サイドホルダーカバー	ABS樹脂
⑧ウエイトバー	アルミ押出型材
⑨セットバー	アルミ合金 焼付白色塗装
⑩操作ユニット	ABS樹脂

#### ブラケット

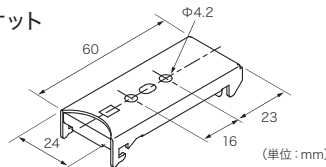

#### ブラケット必要数

製品巾 (mm)	~900	905~1,800	1,805~
部品名			
ブラケット	2個	3個	4個

ブラケット取付け位置は、製品両端から80mm程度が適当です。  
3個以上の場合は、その間に等間隔に取り付けてください。

#### 製品巾とスクリーン巾

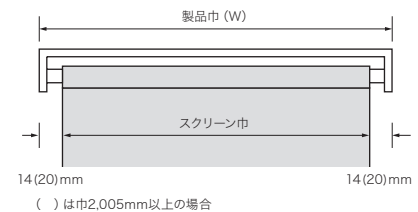

( ) は巾2,005mm以上の場合

#### 納まり図

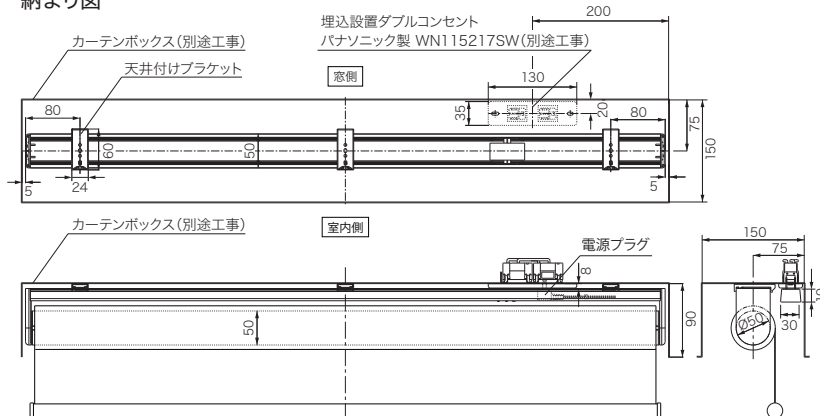

※ボックス内にコンセントの設置が無い場合、ボックス必要最小奥行きは、巻径+50mmとなります。

※プリエロールスクリーンは、製作できません。  
※生地については、RB COLLECTION vol.1をご参照ください。

RB COLLECTION vol.1



# 電動シェード

## 寸法

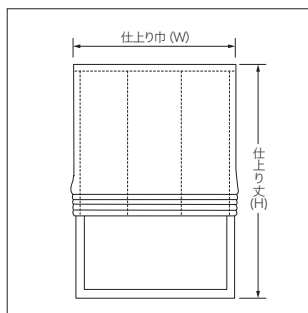

### 製作可能スタイル



### 製作可能寸法

製品巾 (W)	550~3,000mm
製品丈 (H)	500~3,000mm
幕体重量	3kgが限度

※幕体重量にはウエイトバーなどを含まず。  
※サイズは巾・丈ともに10mm単位です。

### モーター仕様

定格電圧	AC100V 50/60Hz
消費電力	動作時5W以下 待機時1W以下
昇降速度	約50mm / 秒
保護機能	モーターの過負荷および回転異常など

## 構造

### 全体図

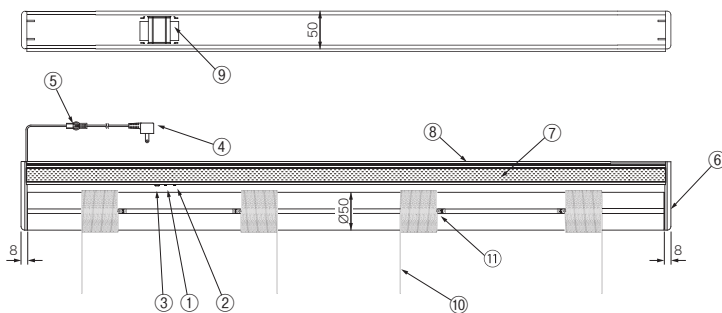

※電源コードは左側になります。

### 側面図

〈天井付けの場合〉

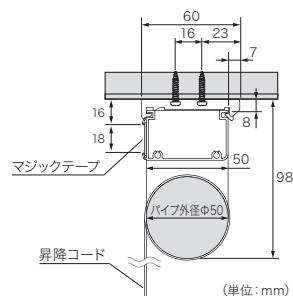

※正面付けの場合、上記のL型取付け補助金具を使用します。  
(正面付けをご指定の場合に同梱)

部品名	材質
①電源LED (緑)	—
②受信LED (赤)	—
③リセットボタン	—
④AC電源コード (1m/3m)	—
⑤接続コネクタ	—
⑥サイドブラケットカバー	ABS樹脂
⑦マジックテープ	化学繊維
⑧ヘッドレール	アルミ合金 焼付白色塗装
⑨操作ユニット	ABS樹脂
⑩昇降コード	化学繊維
⑪コード留め具	POM樹脂

### ブラケット

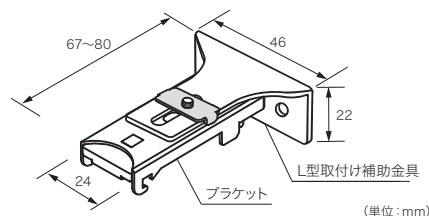
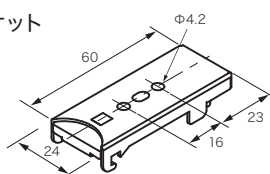

### ブラケット必要数

製品巾 (mm)	~900	910~1,800	1,810~2,700	2,710~3,000
部品名				
ブラケット	2個	3個	4個	5個

ブラケット取付け位置は製品両端から80mm程度が適当です。  
3個以上の場合は、その間に等間隔に取り付けてください。

### 納まり図

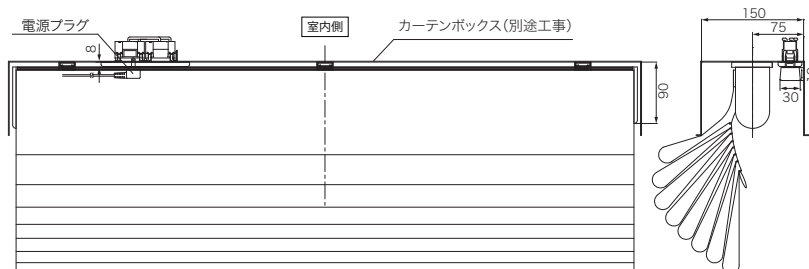
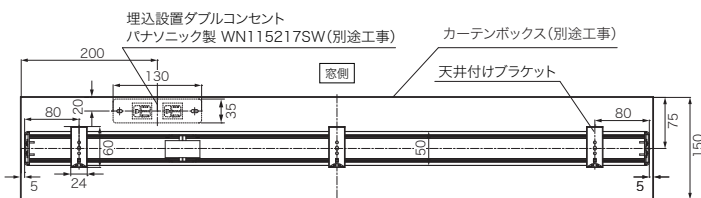

※ボックス内にコンセントの設置が無い場合、ボックス必要最小奥行きは100mmとなります。

### たたみ代

$$a \text{寸法} = \text{手動寸法} + 80\text{mm}$$

$$b \text{寸法} = \text{手動寸法} + 10\text{mm}$$

※手動寸法・寸法関係図はP84をご確認ください。  
※上記は理論式であり実際の寸法とは異なる場合がありますので、目安としてご参照ください。

### 幕体の重量計算

- プレーンシェード  
(製品巾×製品丈×生地重量) + (製品巾×0.22)
- シャープシェード  
【製品巾×製品丈×(生地重量+0.1)】 + (製品巾×0.22)
- バルーンシェード ※フリル無・2倍ヒダの場合  
(製品巾×製品丈×生地重量×2) + [(スワッグ数+1)×0.06]

※単位: 製品巾m, 製品丈m, 生地重量m<sup>2</sup>/kg  
※上記は理論式であり実際の寸法とは異なる場合がありますので、目安としてご参照ください。



# 電動製品の仕様

## 電動カーテンレール (DR1010)

### 寸法

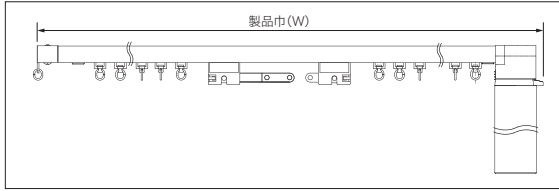

### 製作可能寸法

製品巾(W)	片開き500~3,000mm 両開き500~4,000mm
カーテン重量	10kgが限度

※サイズは10mm単位です。

### モーター仕様

定格電圧	AC100V 50/60Hz
消費電力	動作時8W以下 待機時1W以下
昇降速度	50~160mm / 秒 (無段階で設定可能)
保護機能	モーターの過負荷および過熱

### 構造

#### 全体図

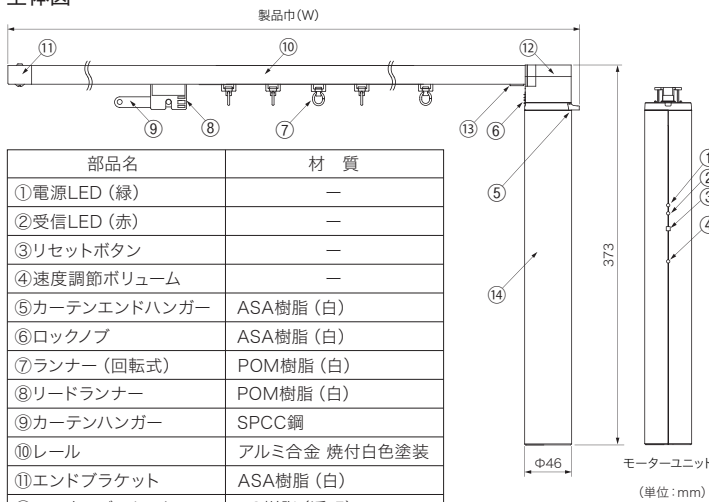

部品名	材質
①電源LED (緑)	—
②受信LED (赤)	—
③リセットボタン	—
④速度調節ボリューム	—
⑤カーテンエンドハンガー	ASA樹脂 (白)
⑥ロックノブ	ASA樹脂 (白)
⑦ランナー (回転式)	POM樹脂 (白)
⑧リードランナー	POM樹脂 (白)
⑨カーテンハンガー	SPCC鋼
⑩レール	アルミ合金 焼付白色塗装
⑪エンドブラケット	ASA樹脂 (白)
⑫モーターブラケット	PC樹脂 (透明)
⑬ランナー調整蓋	ASA樹脂 (白)
⑭モーターケース	ASA樹脂 (白)

#### ブラケット取付け寸法図

〈天井付けの場合〉

【シングル】

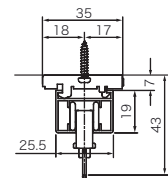

【ダブル】 天井付けダブルの場合、シングルブラケットにて、レール間を70mm以上にしてお取り付けください。

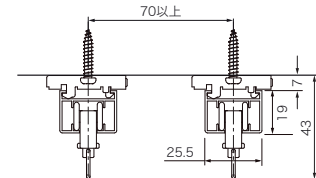

〈正面付けの場合〉

コンセント設置などを考慮して天井付けを推奨しますが、正面付けで取り付ける場合は、下記寸法をご参照ください。

【シングル】

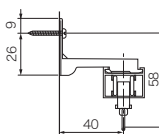

【ダブル】

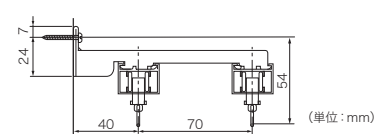

(単位: mm)

#### ブラケット必要数

製品巾 (mm)	500~900	910~1,600	1,610~2,300	2,310~3,000	3,010~3,700	3,710~4,000
部品名	2個	3個	4個	5個	6個	7個

ブラケット取付け位置は、製品両端から80mm程度が適当です。3個以上の場合は、その間に等間隔に取り付けてください。

### カーテンハンガー

ご注文内容に応じてカーテンハンガーを同梱いたします。下記表・図に従って取り付けてください。

#### 【取付け方法】

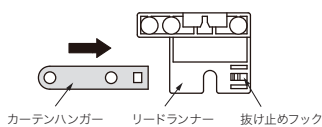

- 1 『リードランナー』に『カーテンハンガー』を押し込み、奥に突き当たるまで押しします。
- 2 『抜け止めフック』が四角い穴に掛かったことを確認してください。

#### 【同梱内容】

両開き ▼

片開き ▼

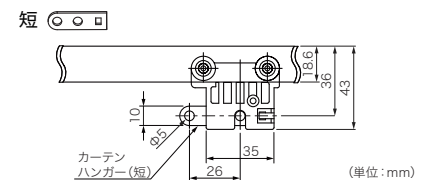
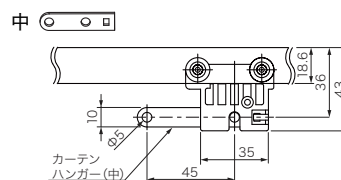
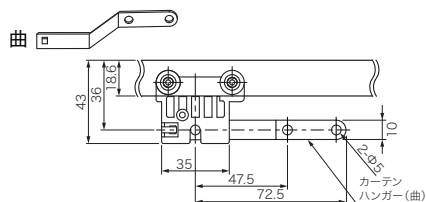
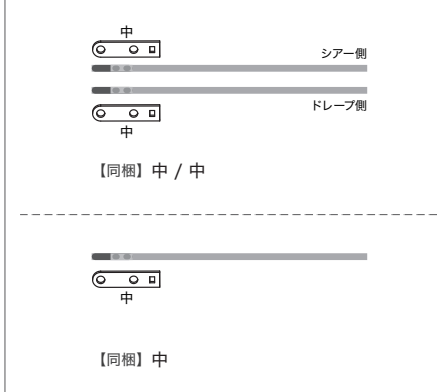
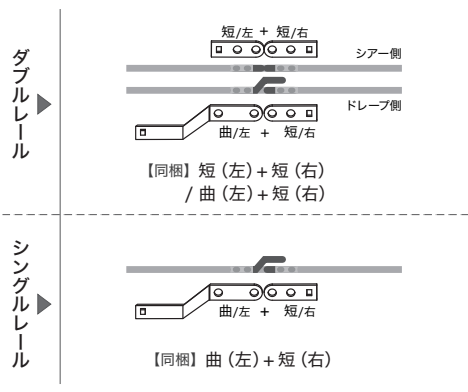

(単位: mm)

## 納まり図(カーテンボックス)

(単位: mm)

## 【シングル】

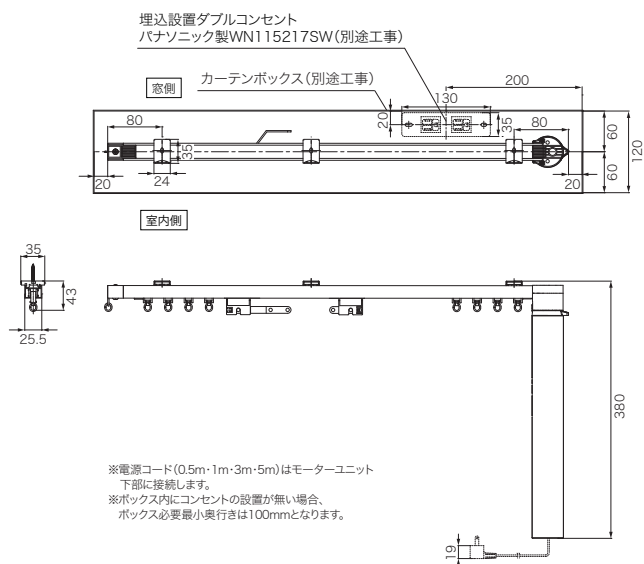

## 【ダブル】

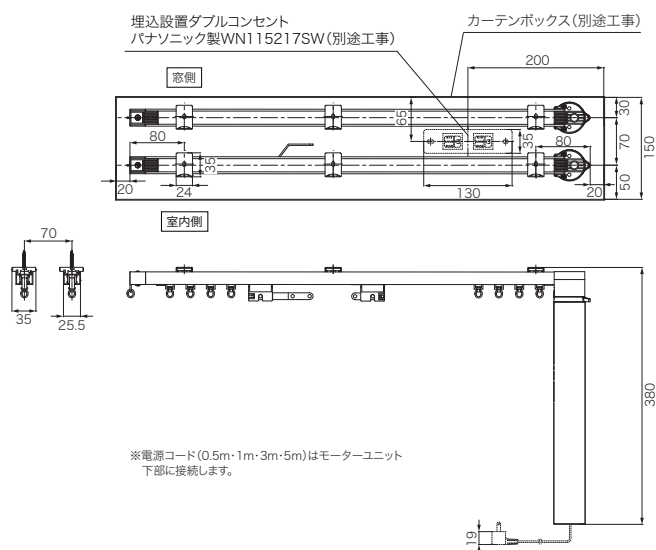

## 【参考図】

埋込設置ダブルコンセント パナソニック製 WN115217SW (詳細は製品仕様書をご確認ください。)

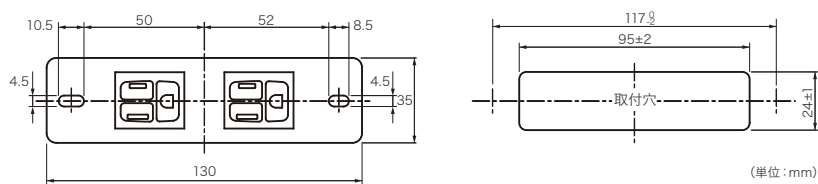

## タッチモーション機能

基本操作はリモコン操作となりますが、タッチモーション機能を搭載しているので、リモコンを使用しなくても開閉することができます。カーテンを軽く手で引っ張ると自動的にモーターが動き出すので、「ピッピッ」というブザーが鳴ったら手を離してください。

※手で引く際にカーテン生地を傷めないようにご注意ください。

①

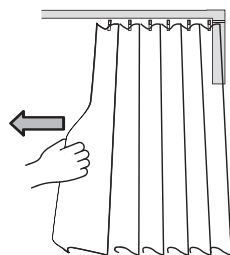

カーテンを軽く手で引きます

②

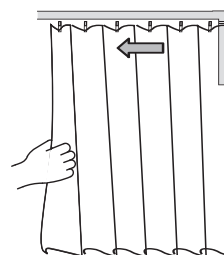

自動的にモーターが動き出します

③

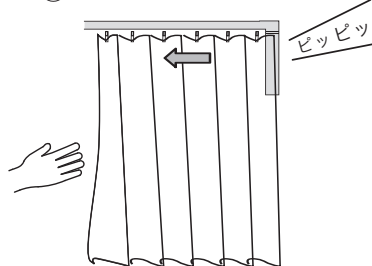

ブザーが鳴ったら手を離します

④

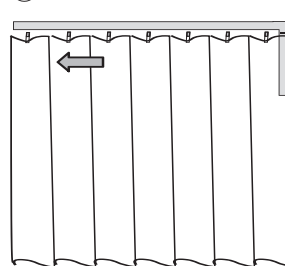

後は自動でカーテンが動作します

# 電動製品の仕様

## 電動カーテンレール (DR1010)

### 分割レールについて

カーテンレールを分割して梱包・納品することが可能です。  
寸法が大きい場合や搬入経路で分割が必要な場合にご指定ください。  
※価格は通常レール同様となります。

#### 組み立て手順

①のように分割した状態でお届けいたします。下記手順に沿って、組み立ててください。

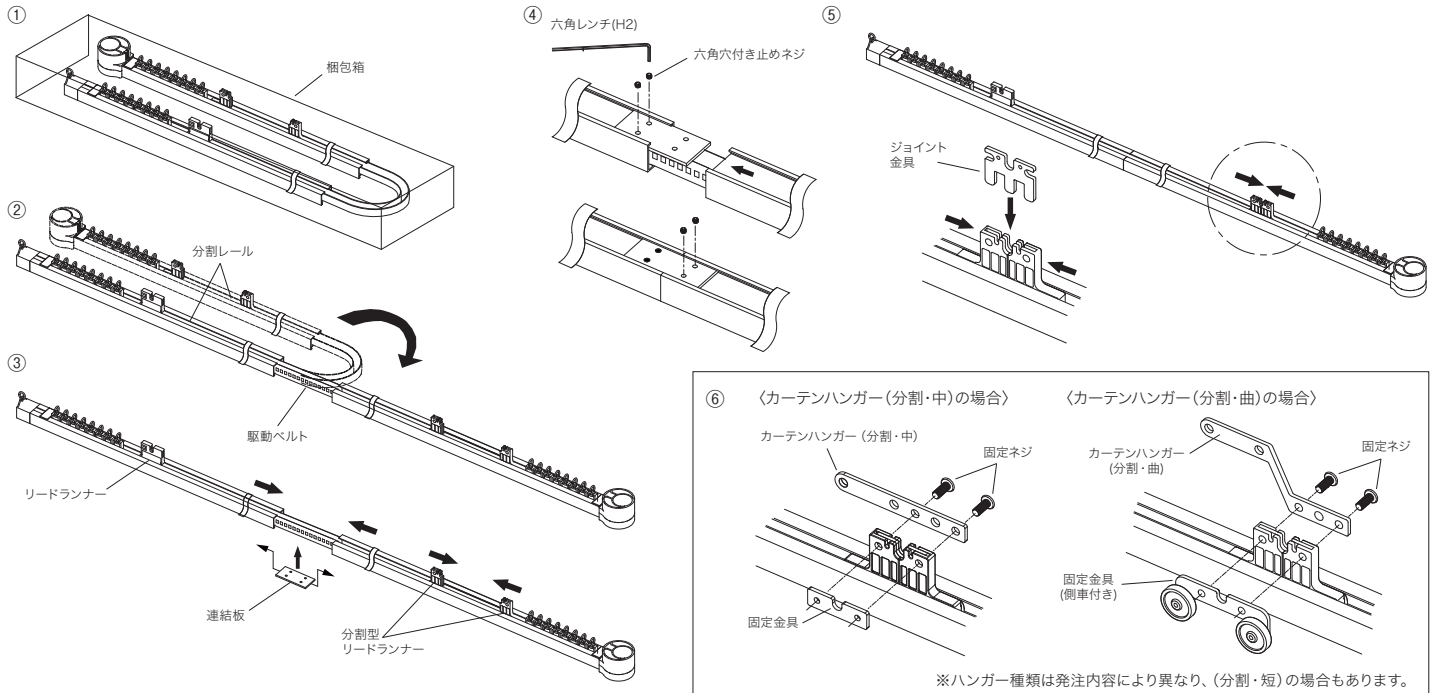

### カーテンハンガー (分割レール用)

#### 【同梱内容】

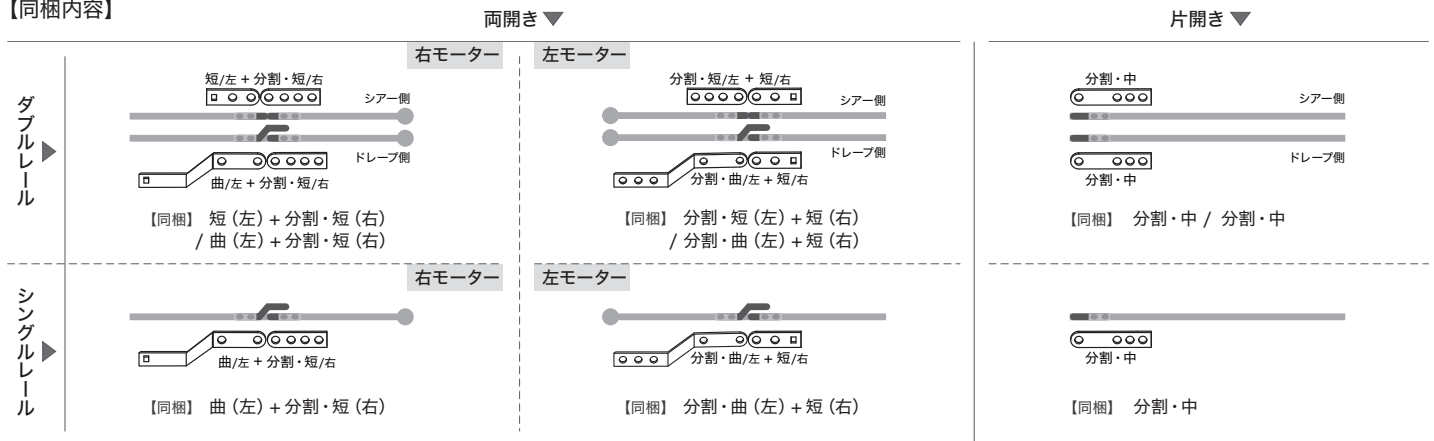

分割・曲

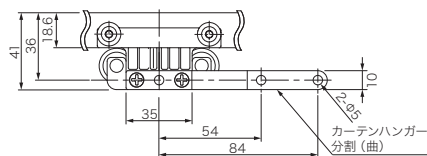

分割・中

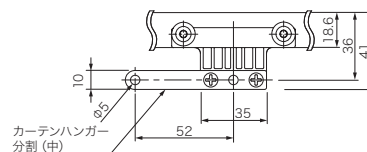

分割・短

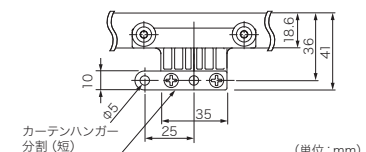

(単位: mm)

※モーター側は「分割リードランナー」+「カーテンハンガー(分割レール用)」  
モーター逆側は、通常の「リードランナー」+「カーテンハンガー」となります。



## 納め方参考

### 連窓仕様(片開き2本を両開きとして使用)

巾が大きな窓など、1台だけでは難しい場合、片開きを2本納めることで両開きとして使用することができます。

中央はハンガー曲とハンガー中を組み合わせることで中央の隙間を無くします。(ダブルレールのシアー側は、両側ともハンガー中となります。)

2本の開閉操作を1chのグループ操作でリモコン設定することで、両開き同様の操作をすることができます。

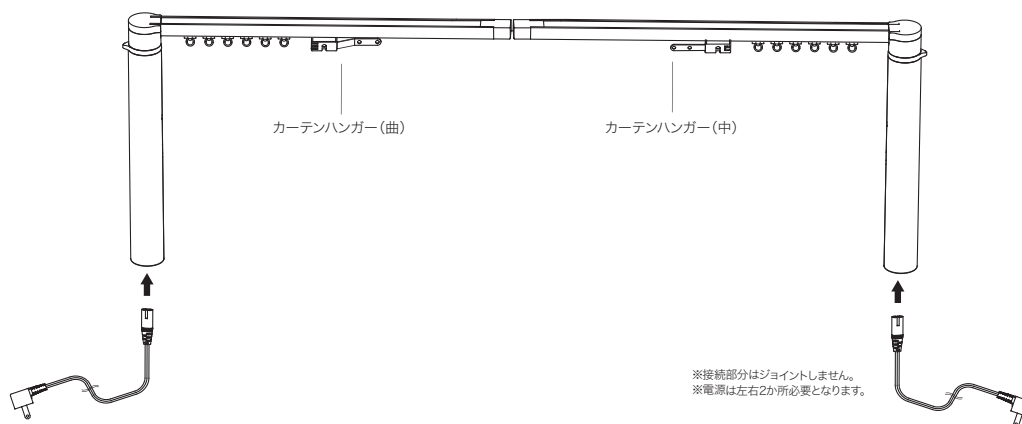

## カーテンについて

電動カーテンレールの仕様に合わせた専用の縫製仕様をご用意しています。

### 【両開き開口部の納め方】 シングルレール・ダブルレール ドレープ側

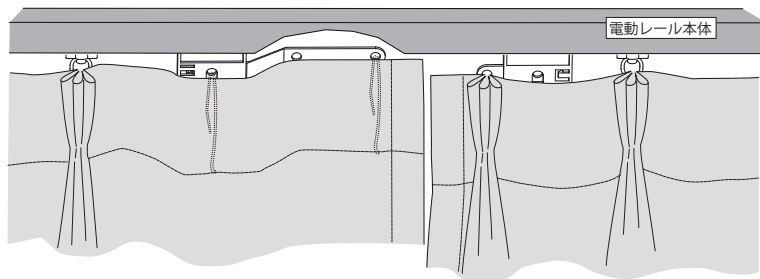

#### ダブルレールの場合

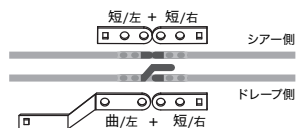

※シアー側は中央突合わせになります。

#### シングルレールの場合

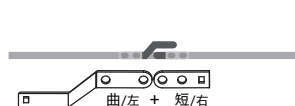

### 【モーターユニット側の納め方】

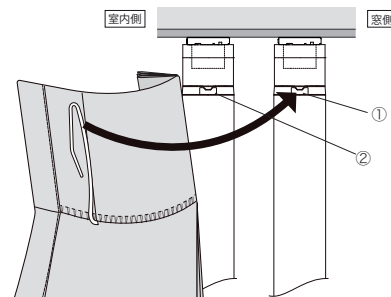

カーテンでモーターユニットを覆うことですっきりとした仕上りになります。

ダブルレール両開きの場合：ドレープ・シアー端部フックを①に取り付け

※ドレープはモーターユニット側も逆側もリターン付縫製となります。  
※②のカーテンエンドハンガーへの取り付けは、しないでください。

その他の仕様の場合：端部フックを②に取り付け

※ダブルレールの場合、レール間70mmを基準として製作しますので、それ以外のレール間で取り付ける場合は、必ずご指示ください。

### ■カーテンのジョイントについて

電動カーテンレールの仕様に合わせて両開きの交差部・リターン部・ユニットモーターを覆うことを優先して縫製するので、ジョイント位置はランダムになります。

### カーテン重量

**重量制限：10kgまで**

モーターの定格により、取り付けるカーテンの重量は10kgまでとなります。

カーテンの生地や縫製仕様によって重量が異なりますので、事前にご確認をお願いいたします。

また、丈が長すぎて床にこすれたり、家具などに干渉すると、モーターに負荷が掛かり重量制限以内でも正常に動作しない場合があるのでご注意ください。

## 電動製品のオプション

### リモコン

標準設定の1chリモコンの他、オプションで2chリモコン・6chリモコンをご用意しています。  
同じ空間に複数台の電動製品を設置する際、リモコンを1つにまとめたい場合にご使用ください。

#### 標準設定リモコン



1chリモコン

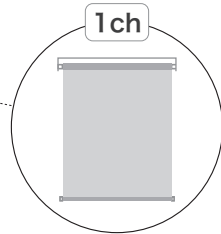

通信方法	RF式（電波式）
受信距離	約15m ※
周波数	313.625MHz（特定小電力機器）
電池	1ch・2ch: コイン型リチウム電池 CR2032 6ch : 単4形乾電池 2本

※障害物がなく、周囲の電波状況や建物の構造、材質などによる影響がない場合。

- 1chリモコンは標準装備されており、ご注文いただいた電動製品が操作できるように設定した状態でお届けします。
- 他の電動製品との組み合わせで、複数台を一斉操作するように現場で変更することも可能です。

#### オプションリモコン



2chリモコン  
7,600円/台(税別)



6chリモコン  
31,100円/台(税別)

#### 『ch(チャンネル)』とは？

操作できる設定の数を示しています。  
1chに設定できる操作方法は1つですが、1台操作でも複数台の同時操作でもお好みで操作方法の設定が可能です。  
例えば6chリモコンであれば、1台のリモコンで6つの操作方法が設定できます。

#### 6chリモコン設定例

ロールスクリーン×2台  
電動カーテンレールのダブル  
(ドレープ・レース)

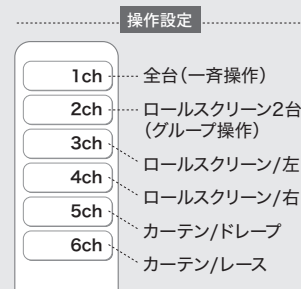

操作設定は自由にご指定いただけます。  
ご注文時にそれぞれのチャンネル設定をご指定ください。

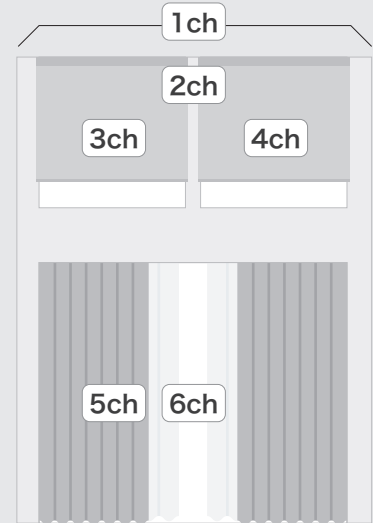

#### ●価格算出方法

製品には1chリモコン代 (6,600円) が含まれます。  
オプションリモコンをご注文の際は、オプションリモコンで操作する台数分の1chリモコン代を差し引き、オプションリモコン代を加算してください。

### リモコン中継器

ご使用いただく場所の状況によっては、リモコンからの電波が製品本体に届きにくい場合があります。  
そのような場合に、リモコンからの電波を中継して本体に届けるためのオプション品になります。



リモコン中継器  
32,800円/個(税別)

※リモコン操作距離15m以上の場合や、  
環境により電波が届きにくい場所  
ご使用ください。

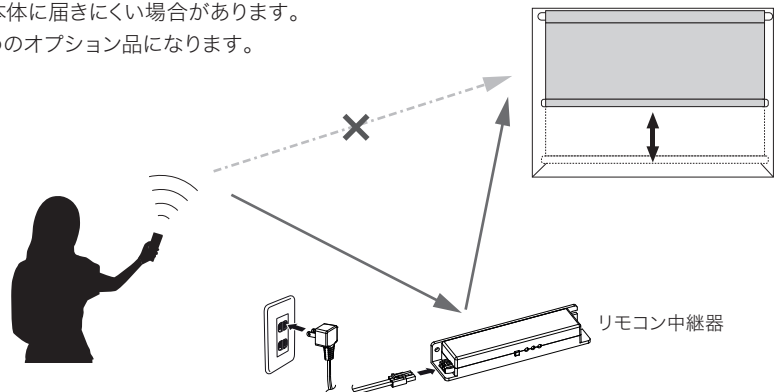

- 設定は必要ありません。コンセントに挿して、操作位置と製品本体の間に設置してご使用ください。

## 電源ジョイントボックス



電動ロールスクリーンや電動シェードを連窓で取り付ける場合、1つのコンセントで複数台を接続したい際にご使用ください。

※下記接続例を参考に数量をご指示ください。

※製品には電源ジョイントボックスと共に、製品と製品を繋ぐための渡り電源コードが含まれています。ご使用いただく製品間の距離に応じて渡り電源コードの長さをご指定ください。

### 接続例

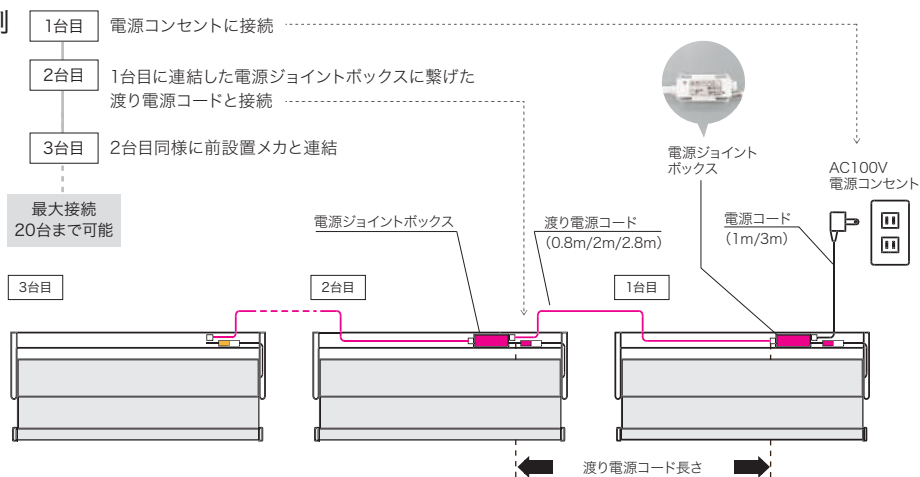

※上図は電動ロールスクリーンの場合。電動シェードの場合は、電源コードが左側となり、接続方法も左右逆向きとなります。



電源ジョイントボックス  
(渡り電源コード付き)

8,200 円/個 (税別)

※渡り電源コードは  
0.8m、2m、2.8mからご指定ください。

- 電源ジョイントボックス必要数量：接続台数 - 1台 (例: 3台接続する場合) 接続台数 3台 - 1台 = 2台
- ※渡り電源コード付属数量：電源ジョイントボックス同数量 (本)
- 渡り電源コードの長さ：0.8m / 2m / 2.8mから指定してください。(製品巾+製品間の距離)

### 電源コードの分配・中継方法

電源コードの接続コネクタを切り離して、そこに「電源ジョイントボックス」と「電源コード」「本体」「渡り電源コード」を接続してください。

設置する際、電源ジョイントボックスや渡り電源コードなどはセットバー / ヘッドレール内に納めることで綺麗に仕上げることができます。

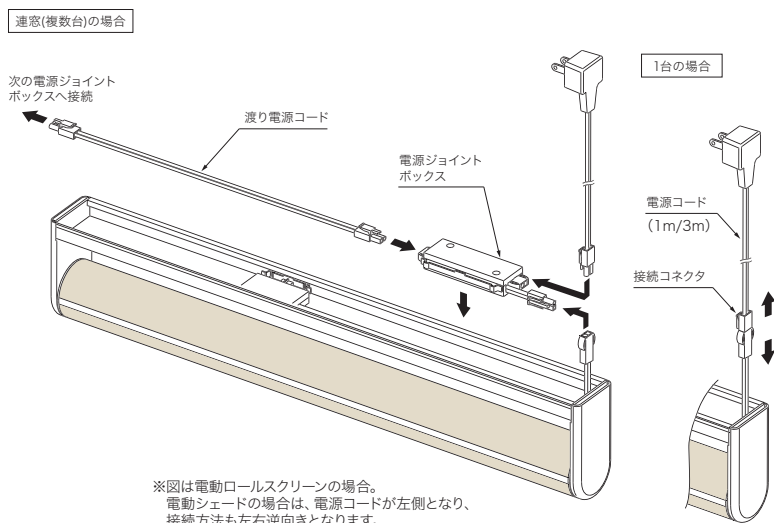

### モール

コンセントが製品の近くに無い場合、電源コードを伸ばして挿し込みます。

見栄えが気になる場合は、モール材で窓枠や入隅などに沿って垂直・水平にモールを固定すればコードが目立ちません。

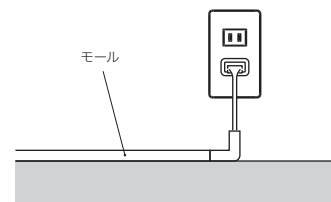

モール・直線(白/1m)  
(W16・H11・L1,000)  
1,300 円/本 (税別)



出隅

(W19・H12・L30×30)  
700 円/個 (税別)



入隅

(W19・H12・L30×30)  
700 円/個 (税別)



L型コーナー

(W19・H12・L45×45)  
700 円/個 (税別)

(単位:mm)



# 電動ロールスクリーンのご注文方法

専用発注書(P.100掲載二次元コード参照)をご用意していますので、ご活用ください。

## 1 生地品番・製品名をご指定ください。

例:RS101 電動ロールスクリーン

- RB COLLECTION vol.1 見本帳より生地をお選びください。(プリエフロールスクリーンは、製作できません。)
- 製品名『電動ロールスクリーン』を必ずご指定ください。
- メカカラーは、ホワイトのみとなります。

## 2 仕上りサイズ(巾・丈)・取付け方法(天井付け・正面付け)をご指定ください。 例:巾935mm 丈1,250mm 天井付け

- 仕上りサイズは、巾5mm単位・丈10mm単位でご指定ください。
- 電動ロールスクリーンの仕上り巾について、スクリーン巾は製品巾よりも約28mm(左右とも14mmずつ)小さくなります。
- 電動ロールスクリーンは、天井付け・正面付けによって開き位置の設定(スクリーンを上げた時に止まる位置の設定)が異なります。

### 取付け方法とサイズ

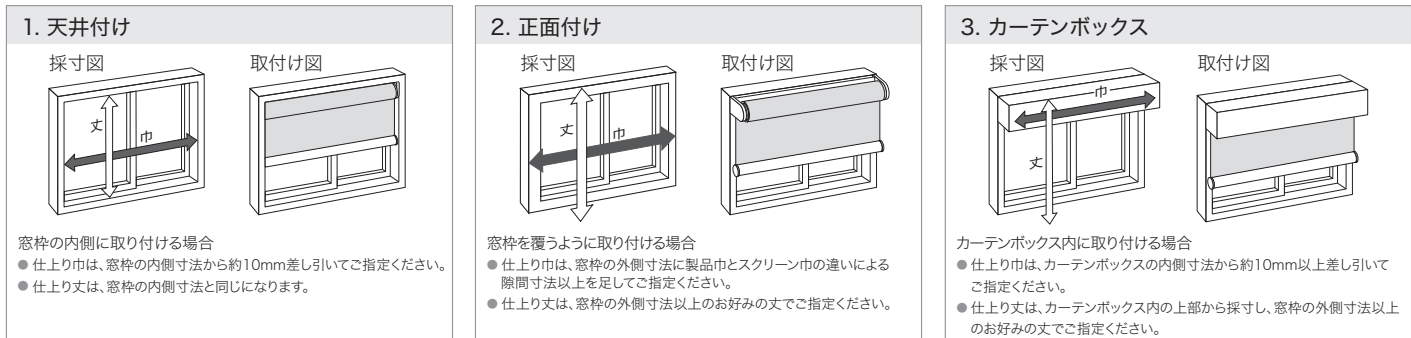

## 3 ご注文数量をご指定ください。

例:2台

- リモコンは製品1台ごとに1chリモコンが1台同梱されます。(工場にてリモコン設定をした状態でお届けします。)
- 複数台をご注文の際に1台のリモコンで操作したい場合は、オプションの複数チャンネルリモコンをご注文ください。
- 複数台を連窓で取り付ける場合、1箇所コンセントで接続することも可能です。その際はオプションの電源ジョイントボックスをご注文ください。

## 4 電源コードの長さ(1m・3m)をご指定ください。

例:1m

- 電源コードの位置は、製品右端部になります。ご使用になるコンセント位置までの距離以上の長さで電源コードの長さをご指定ください。
- 電源コードの長さは、1mか3mよりご指定ください。それ以外の長さをご指定いただくこともできますが、価格や納期などが異なりますのでご注意ください。詳しくは、弊社営業窓口までお問い合わせください。
- コンセント位置が離れている場合など、電源コードをモール配線で納める場合は、オプションでモール材をご用意していますので、必要に応じてご注文ください。
- カーテンボックス内にコンセントの設置位置を指定される場合、電源ボックス内の納まり図をご用意しています。P.100掲載の二次元コードからご確認ください。

商品の右端部よりコードが出ます。

コード長さ  
1m / 3m / 特注  
で指定可能

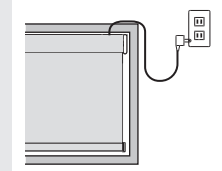

## 5 オプションが必要な場合は、ご指定ください。

例:電源ジョイントボックス(渡り電源コード2m)、2chリモコン

- オプションの種類・詳細については、P.109~110「電動製品のオプション」をご確認ください。
- オプションリモコン(2ch・6ch)をご使用される場合は、それぞれのチャンネルに設定したい製品および操作設定(単独操作・グループ操作・一斉操作)をご指示ください。ご指示いただいた内容に合わせて製品とリモコンを設定してお届けします。ご指定いただいた設定内容は、現地にて変更いただくことも可能です。(製品同梱の取扱説明書をご参照ください。)
- 電源ジョイントボックスを使用される場合、P.110電源ジョイントボックスの「接続例」を参考に数量をご指定ください。また、その際に渡り電源コードの長さも合わせてご指定ください。
- モールをご注文いただく場合は、直線・出隅・入隅・L型コーナーのそれぞれの数量をご指定ください。

# 電動シェードのご注文方法

専用発注書(P.100掲載二次元コード参照)をご用意していますので、ご活用ください。

## 1 生地品番・製品名・スタイル名をご指定ください。

例:SC7431 電動・プレーンシェード

- 製品名『電動』を必ずご指定ください。
- スタイルについては、プレーンシェード・シャープシェード・バルーンシェードよりご指定ください。
- 生地ごとのスタイル製作可否については、手動タイプの製作可否と同様です。必ず推奨スタイルであることをご確認ください。
- メカカラーは、ホワイトのみとなります。

## 2 仕上りサイズ(巾・丈)・取付け方法(天井付け・正面付け)をご指定ください。 例:巾930mm 丈1,250mm 天井付け

- 仕上りサイズは、巾・丈ともに10mm単位でご指定ください。
- 最大荷重3kgを超えていないかを必ずご確認ください。
- 電動シェードで正面付けを指定した場合、正面付け用L型取付け補助金具が同梱されます。

### 取付け方法とサイズ

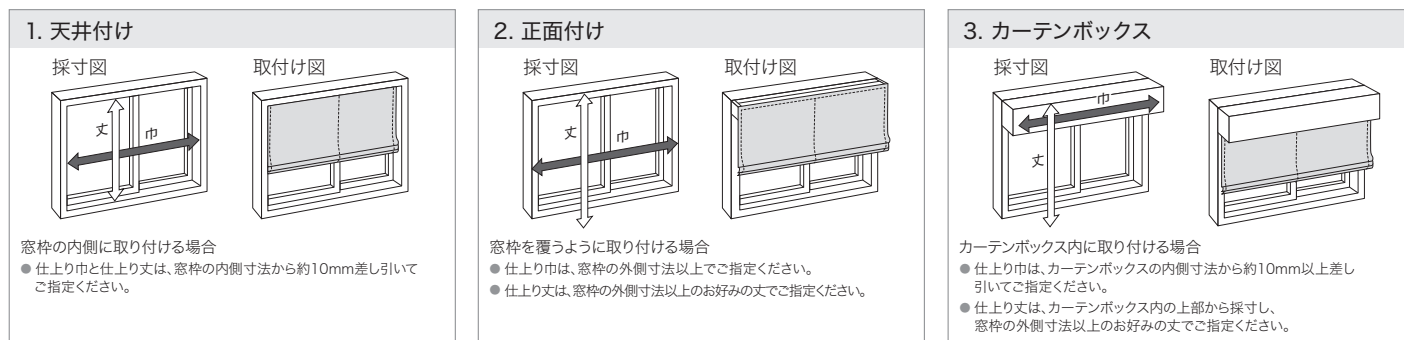

## 3 ご注文数量をご指定ください。

例:2台

- リモコンは製品1台ごとに1chリモコンが1台同梱されます。(工場にてリモコン設定をした状態でお届けします。)
- 複数台をご注文の際に1台のリモコンで操作したい場合は、オプションの複数チャンネルリモコンをご注文ください。
- 複数台を連窓で取り付ける場合、1箇所のコンセントで接続することも可能です。その際はオプションの電源ジョイントボックスをご注文ください。

## 4 電源コードの長さ(1m・3m)をご指定ください。

例:1m

- 電源コードの位置は、製品左端部になります。ご使用になるコンセント位置までの距離以上の長さで電源コードの長さをご指定ください。
- 電源コードの長さは、1mか3mよりご指定ください。それ以外の長さをご指定いただくこともできますが、価格や納期などが異なりますのでご注意ください。詳しくは、弊社営業窓口までお問い合わせください。
- コンセント位置が離れている場合など、電源コードをモール配線で納める場合は、オプションでモール材をご用意していますので、必要に応じてご注文ください。
- カーテンボックス内にコンセントの設置位置を指定される場合、電源ボックス内の納まり図をご用意しています。P.100掲載の二次元コードからご確認ください。

商品の左端部よりコードが出ます。

コード長さ  
1m / 3m / 特注  
で指定可能

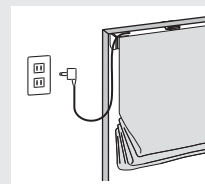

## 5 オプションが必要な場合は、ご指定ください。

例:電源ジョイントボックス(渡り電源コード2m)、2chリモコン

- オプションの種類・詳細については、P.109~110「電動製品のオプション」をご確認ください。
- オプションリモコン(2ch・6ch)をご使用される場合は、それぞれのチャンネルに設定したい製品および操作設定(単独操作・グループ操作・一斉操作)をご指示ください。ご指示いただいた内容に合わせて製品とリモコンを設定してお届けします。ご指定いただいた設定内容は、現地にて変更いただくことも可能です。(製品同梱の取扱説明書をご参照ください。)
- 電源ジョイントボックスを使用される場合、P.110電源ジョイントボックスの「接続例」を参考に数量をご指定ください。また、その際に渡り電源コードの長さも合わせてご指定ください。
- モールをご注文いただく場合は、直線・出隅・入隅・L型コーナーのそれぞれの数量をご指定ください。

# 電動カーテンレールのご注文方法

専用発注書(P.100掲載二次元コード参照)でのご発注をお願いいたします。

※専用発注書以外でのご発注を頂いた場合、取付け部材等の細かい指定が必要となりますのでご注意ください。

## 1 品番・製品名をご指定ください。

例:DR1010 電動カーテンレール

- 取り付けできるカーテン重量は、最大10kgまでとなりますので事前にご確認ください。
- 分割レールをご希望の場合は、ご指定ください。詳細はP.107をご参照ください。

## 2 仕上りサイズ(レール長さ)をご指定ください。

例:巾2,800mm

- 仕上りサイズは、巾10mm単位でご指定ください。
- レールの寸法は『モーターユニットのカーテンエンドハンガー端部～モーター逆側のエンドブラケット端部まで』となります。(右図参照)

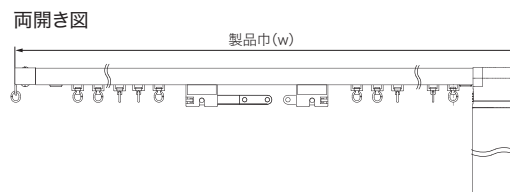

## 3 電動カーテンレールの納めパターン(A～H)・取付け方法をご指定ください。

例:パターンB 天井付け

- 電動カーテンレールの納めパターンは、P.114のA～Hよりご指定ください。  
このパターンにより、シングル・ダブル、モーター位置、開き方、ハンガー(種類・数量)が決まります。
- 専用発注書以外でのご発注の場合、シングル・ダブル、モーター位置、開き方、ハンガー(種類・数量)、取付け方法と、ブラケット種類をご指示ください。  
専用発注書記載のパターンと異なる場合、電動カーテン専用縫製仕様と合わなくなる可能性があります。
- 取付け方法は、天井付け/正面付けをご指定ください。
- ダブル天井付けの場合、ブラケットはシングルブラケットが付属されます。レール間の距離を70mm以上にして取り付けてください。
- 連窓仕様(片開き2本を両開きとして使用する場合)については、別途弊社営業窓口までお問い合わせください。

## 4 ご注文数量をご指定ください。

例:2台

- ダブル付けの場合は、1窓につき2台必要となります。
- リモコンは製品1台ごとに1chリモコンが1台同梱されます。(工場にてリモコン設定をした状態でお届けします。)  
ダブルレールの場合、リモコンはそれぞれに付属されるので2台同梱となります。1台のリモコンで操作したい場合はオプションの複数チャンネルリモコンをご注文ください。

## 5 電源コードの長さ(0.5m・1m・3m・5m)をご指定ください。

例:1m

- 電源コードはモーターユニット下部に取り付けます。ご使用になるコンセント位置までの距離以上の長さで電源コードの長さをご指定ください。
- 電源コードの長さは、0.5m・1m・3m・5mよりご指定ください。それ以外の長さをご指定いただくこともできますが、価格や納期などが異なりますのでご注意ください。詳しくは、弊社営業窓口までお問い合わせください。
- ダブルで取り付けする場合、それぞれのモーターユニットに電源コードを接続するため、コンセントは2つ必要となります。
- コンセント位置が離れている場合など、電源コードをモール配線で納める場合は、オプションでモール材をご用意していますので、必要に応じてご注文ください。
- カーテンボックス内にコンセントの設置位置を指定される場合、電源ボックス内の納まり図(シングル・ダブル)をご用意しています。P.100掲載の二次元コードからご確認ください。

モーターユニットの下部(製品上端から380mm下の位置)よりコードが出ます。

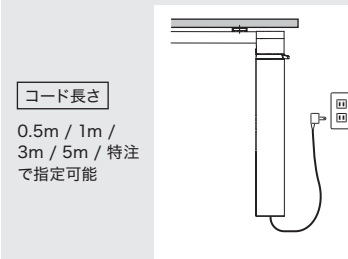

## 6 オプションが必要な場合は、ご指定ください。

例:2chリモコン、モール直線:2本、L字コーナー1個

- オプションの種類・詳細についてはP.109～110「電動製品のオプション」をご確認ください。
- ダブルレールの場合は、複数チャンネルリモコンをおすすめします。オプションリモコン(2ch・6ch)をご使用される場合は、それぞれのチャンネルに設定したい製品および操作設定(単独操作・グループ操作・一斉操作)をご指示ください。ご指示いただいた内容に合わせて製品とリモコンを設定してお届けします。  
ご指定頂いた設定内容は、現地にて変更いただくことも可能です。(製品同梱の取扱説明書をご参照ください。)
- モールをご注文いただく場合は、直線・出隅・入隅・L型コーナーのそれぞれの数量をご指定ください。



# カーテン(電動カーテン専用縫製仕様)のご注文方法

専用発注書(P.100掲載二次元コード参照)でのご発注をお願いいたします。

※電動カーテンレールの設定に合わせた縫製仕様を設定しているため、レールと同じ専用発注書でのご発注をお願いいたします。

## 専用縫製仕様

吊り元:3つ山(リターン部・曲げハンガー部はフラット仕上げ)、Aフック  
ヒダ倍率:2倍ヒダ

上記を基本とし、電動カーテンレールの仕様に合わせて縫製いたします。詳細はP.108をご確認ください。

## 1 縫製仕様をご指定ください。

例:電動カーテン専用縫製仕様

- 『電動カーテン専用縫製仕様』をご指定ください。3つ山・2倍ヒダ・Aフックが標準となります。
- 裾仕様は生地ごとの標準縫製仕様に基づきます。
- Bフックでの製作は、できません。

## 2 電動カーテンレールの納めパターン(A~H)をご指定ください。

例:パターンB

- 電動カーテンレールのパターンは、下記のA~Hよりご指定ください。  
このパターンにより縫製仕様とカーテン枚数(シングル・ダブル)・開き方および片開きの場合の寄せ方向が決まります。
- 連窓仕様(片開き2本を両開きとして使用する場合)については、別途弊社営業窓口までお問い合わせください。

## 3 生地品番・ご注文数量をご指定ください。

例:ドレープ(前)SC7226 ライトプリーツ加工 シアー(後)SC7594 各1窓

- タッセルは含まれていません。
- ドレープはライトプリーツ加工をおすすめします。生地ごとに製作可否をご確認いただき、必要な場合は必ずご指示ください。

## 4 仕上りサイズ(巾:レール長さ、丈:カン下寸法)をご指定ください。

例 巾:2,800mm 丈:ドレープ(前)2,200mm シアー(後)2,190mm カン下寸法

- 仕上り巾はレール寸法にてご指定ください。
- 仕上り丈は右図を参考にブラケット取り付け位置~ランナーの穴までの寸法を考慮してカン下寸法でご指定ください。
- ダブルレールの場合、レール間で70mmを基準として製作しますので、それ以外のレール間で取り付ける場合は、必ずご指示ください。
- 最大荷重10kgを超えていないかを必ずご確認ください。

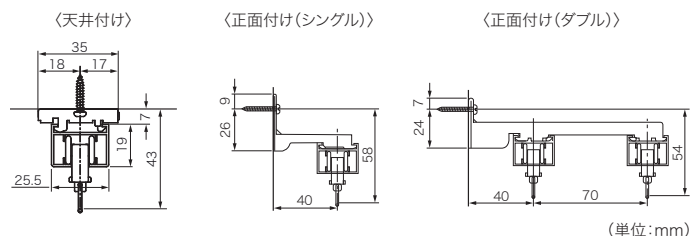







### 電動カーテンレール 納めパターン

	右モーター	左モーター
ダブルレール/両開き	<b>A</b> ダブルレール・両開き・右モーター 	<b>B</b> ダブルレール・両開き・左モーター 
ダブルレール/片開き	<b>C</b> ダブルレール・片開き・右モーター 	<b>D</b> ダブルレール・片開き・左モーター 
シングルレール/両開き	<b>E</b> シングルレール・両開き・右モーター 	<b>F</b> シングルレール・両開き・左モーター 
シングルレール/片開き	<b>G</b> シングルレール・片開き・右モーター 	<b>H</b> シングルレール・片開き・左モーター 

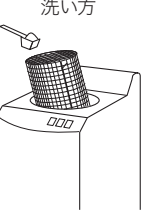
## サンゲツカーテンのお取り扱いについて

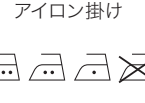

- 普段のお手入れ** ●カーテンの汚れのほとんどは、空気中のホコリが付着したものです。通常のお掃除の合間に掃除機のブラシ付きアタッチメントなどを利用してやさしく表面のホコリを吸い取ってください。特にヒダ山の部分や、タッセルでまとめた部分はホコリがたまりやすいので念入りに行ってください。
- タバコのヤニやキッチンの煙は、時間が経つほど落ちにくくなります。  
ドレープカーテンは年に1回、レースは半年に1回程度のお洗濯をおすすめします。
- 伸び縮み** ●繊維の性質上、特にレーヨンや綿・麻素材を使用したカーテンは伸縮することがあります。  
カーテンは高温多湿の環境をさらいますので、室内環境を適切な状態に調節することが大切です。
- カーテンのニオイ** ●カーテンの素材の中には麻などのように固有のニオイを発するものがありますが、人体への影響はありません。  
気になる場合は、こまめに換気をしてください。時間とともに薄れていきます。

### ご家庭でお洗濯する場合の注意点

 <p>お洗濯の前に</p>	<ul style="list-style-type: none"> <li>●カーテンの裏に縫い付けてある洗濯ラベルで、洗い方を確認してください。(下記の洗濯表示の説明をご参照ください。)</li> <li>●上部のフックを全て外して、ホコリを払い、シワにならないように屏風たたみにします。</li> </ul>	
 <p>洗い方</p>	<p> <b>ご家庭の洗濯機で洗う場合</b></p> <ul style="list-style-type: none"> <li>●一度に洗うのは1～2枚まで。色移りしますので、他のものと一緒には洗わないでください。</li> <li>●洗濯ネットに入れると型くずれを軽減できます。</li> <li>●水量は「最大」、水流は「弱」に設定し、40℃以下のぬるま湯か水で洗ってください。</li> <li>●洗剤は普段お使いになっている洗濯洗剤か、デリケートな衣類用の中性洗剤をご使用ください。</li> <li>●すすぎの際、柔軟剤を入れると風合いが良くなります。</li> </ul>	<p> <b>手洗い・つけ置き洗いの場合</b></p> <ul style="list-style-type: none"> <li>●もみ洗いはシワの原因となるため、40℃以下の水かぬるま湯でやさしく押し洗いしてください。その他は洗濯機洗いと同じです。</li> <li>●汚れがひどいカーテンには「つけ置き洗い」をおすすめします。水温は30～40℃程度で、30分～1時間程度つけた後、洗濯機か手洗いで洗濯してください。</li> </ul>
 <p>脱水・干し方</p>	<ul style="list-style-type: none"> <li>●脱水時間が長いとシワが取れにくくなりますので、できるだけ短時間(30秒以内)にとどめてください。</li> <li>●元々掛けてあったレールに戻して吊り、軽くシワを伸ばすようにして形を整え、自然乾燥させてください。</li> <li>●窓まわりの拭き掃除を済ませておくと、洗ったばかりのカーテンに汚れが付くのを防げます。</li> <li>●屋外に干す場合は、日陰で乾かしてください。</li> <li>●乾燥機は使用しないでください。</li> </ul>	
 <p>アイロン掛け</p>	<ul style="list-style-type: none"> <li>●必ず洗濯表示でアイロン掛けが可能かどうか、また適切な温度やあて布の有無を確認してください。</li> <li>●アイロン仕上げの温度は、洗濯表示のアイロン仕上げをご確認ください。</li> </ul>	
 <p>漂白</p>	<ul style="list-style-type: none"> <li>●色落ちや白抜けの原因となるため、塩素系および酸素系漂白剤は使用しないでください。</li> </ul>	

### 洗濯ラベルについて















- 各商品に添付されている洗濯ラベルをご確認の上、洗濯を行ってください。
- ラベルには品番、組成、洗濯方法が記載されています。お問い合わせの際は、こちらをご参照ください。

<p>表面(例)</p> 	<p>裏面(例)</p> 
--	--

- ※洗濯の際はトラブルを防止するため、フックやアクセサリを外してください。  
洗濯後、脱水する場合は軽くかけ、陰干ししてください。乾燥機は使用しないでください。  
※洗濯機にて洗濯される場合は、洗濯ネットのご使用をおすすめいたします。  
※天然繊維につきましては、洗剤・乾燥などの洗濯環境によって形態変化が生じる場合があります。  
クリーニング専門店にご相談されることをおすすめいたします。

### 洗濯表示の説明

日本産業規格に基づいた各々の表示とその説明です。

洗濯表示の説明	洗濯処理		液温は40℃を限度とし、洗濯機で弱い洗濯処理ができる。		液温は40℃を限度とし、手洗いができる。
			液温は30℃を限度とし、洗濯機で弱い洗濯処理ができる。		家庭での洗濯禁止。
	漂白処理		塩素系及び酸素系の漂白剤を使用して漂白処理ができる。		塩素系及び酸素系漂白剤の使用禁止。
			底面温度200℃を限度としてアイロン仕上げができる。		底面温度110℃を限度としてスチームなしでアイロン仕上げができる。
	アイロン仕上げ		底面温度150℃を限度としてアイロン仕上げができる。		アイロン仕上げ禁止。
		自然乾燥		日陰のつり干しがよい。	
	ウエットクリーニング		ウエットクリーニング禁止。		
	ドライクリーニング		パークロロエチレン及び石油系溶剤による弱いドライクリーニングができる。		
			石油系溶剤による弱いドライクリーニングができる。		
	タンブル乾燥		タンブル乾燥禁止。		
付記用語		洗濯用ネット使用/あて布使用			

※上表は、消費者庁HP掲載内容から、サンゲツカーテン該当部分を抜粋したものです。

# 特殊生地メンテナンス方法

## 天然繊維を使用した商品

麻や綿など天然繊維を使用した商品は、温度や湿度などの影響により、色落ちや伸び縮みが起こりやすい性質を持ちます。一方で化学繊維を使用した生地よりも静電気が発生しにくいいため、帯電による汚れの付着が少ないメリットがあります。

### 普段のお手入れ

- 天然繊維の特性上、水洗いができない商品がほとんどです。日頃から軽いはたきかけを行うことで、ホコリや汚れを取り除くことができます。
- 定期的に換気することで、ホコリの予防や室内環境を一定に保つことができます。
- 洗濯については取扱表示をご確認のうえ、クリーニング専門店にご相談されることをおすすめします。

### スタイリングについて

天然繊維、特に麻については伸び縮みしやすい性質のため、あらかじめ裾を長めにとった床ずりの仕様がおおすすめです。生地の質感に合うナチュラルでラズティックな雰囲気をお楽しみいただけます。



## ベルベット商品

吊るだけで一気に高級感のある雰囲気を出すベルベット生地。なめらかで柔らかい手触りが特徴で、表面が起毛していることから吸音性にも優れています。

### 普段のお手入れ

- 毛足が長い場合、ホコリが溜まりやすい商品です。日頃から軽いはたきかけを行うことでホコリを取り除くことができます。
- 商品によって毛足の方向が乱れることで色の見え方にムラが出る場合があるため、気になった際は毛流れに沿ってブラッシングしてください。

### シワやアタリについて

ベルベットは、毛足が長く非常にデリケートな生地です。縫製中または縫製後の納品の際にシワやアタリがついてしまうことがあります。その場合は以下の要領でシワを伸ばしてください。

- 取扱表示の通り基本的にアイロンを直接当てることはできませんので、スチームアイロンをご使用ください。
- 表面から1cmほど離してスチームをかけてください。水滴がつくとシミの原因になりますので、ついてしまった場合は、すぐに拭き取ってください。

#### <上記の方法でも直らない場合>

- 取扱表示の通り基本的にアイロンを直接当てることはできません。やわらかいアイロン台や凹凸のないクッションを敷き、裏面(毛足のない面)から軽くアイロンを当ててシワを伸ばしてください。

※表面(毛足のある面)にはアイロンを当てないでください。





## 安全対策について

サンゲツでは全てのお客さまが安全・安心してご使用いただけるように、窓まわり製品お取り扱いにおける安全対策に取り組んでいます。特に小さなお子さまがいるご家庭では、昇降操作するための操作コードやチェーンが体に巻きつき、思わぬ事故につながることもあります。このような事故を防止し、誰もが安心して商品をご使用いただくために、安全対策品をご用意しています。

安全対策品使用上のご注意や  
その他詳細については、こちらの  
二次元コードよりご確認ください。



製品	カーテン		シェード		ブリエフロールスクリーン	
	装飾タッセル	コード式	ドラム式	ドラムギア式	チェーン式	プルコード式
安全対策品	セーフティリング	セーフティホック	コードクリップ		コードクリップ	— (対象外商品)

### ■セーフティリング

タッセルにつけて使う商品で、荷重がかかるとセーフティリングからタッセルが外れます。

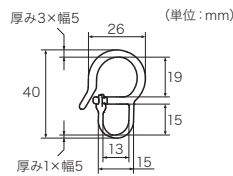

### FN418

標準価格 170円/組 (2コ入) 素材:アセタール樹脂

- 写真は原寸大ではありません。
- 装飾タッセルをご購入いただくとセーフティリングが付属します。

#### 使用方法

- ①タッセルにセーフティリングを取り付けてください。
- ②セーフティリングをふさぎに引っ掛け、カーテンを束ねてください。
- ③下方向に力が加わるとセーフティリングからタッセルが外れます。

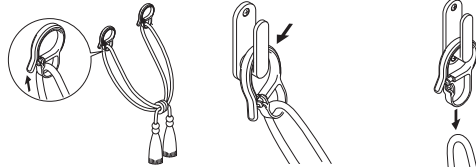

### ■セーフティホック

コード式のメカに付属する安全対策品です。コードに力が加わると外れます。

操作コードに人の手や足が引っ掛かった場合や、通常操作以上の荷重がかかった場合(ホックに3kg以上の荷重)などに、操作コードを組み込んだセーフティホックが分離する仕組みになっています。

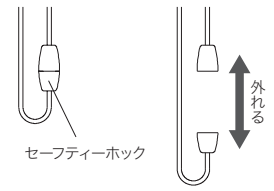

### ■コードクリップ

メカのコードやチェーンを束ねる部品です。

お子さまの手の届かない位置で束ねることで事故を防止できるため、必ずご使用ください。

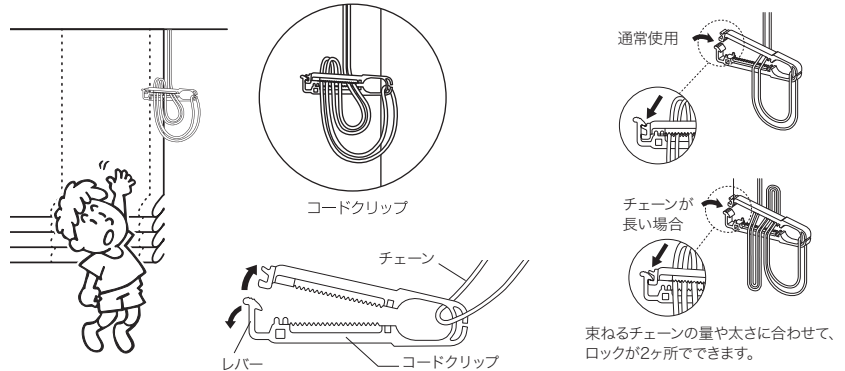

#### 警告

タッセル(カーテンの留めひも)が体にまきついたり、引っかかるようなことをしないでください。事故の恐れがあります。小さなお子様のいらっしゃる場合には特にご注意ください。



#### 警告

子供は思わぬ行動をとります。大人の常識は通用しません。子供をコードやチェーンで遊ばせないように注意してください。



#### 警告

コードやチェーンが体に巻きついたり、引っかかるようなことをしないでください。事故の恐れがあります。



#### 警告

小さなお子さまがいるご家庭では、ブラインドやスクリーンのコードやチェーン類の近くにソファやベッドを置かないでください。ソファやベッドに上がれば手が届き、事故の恐れがあります。



■安全対策品をご使用になっても、事故が完全に回避できるわけではありません。コードやチェーンの危険性を十分に認識した上でご使用をお願いいたします。

一般社団法人日本インテリア協会

# 商品データ・スタイル可否表

商品データ							可能スタイル																											
見本帳頁	品番	標準価格 (税別)		リピート (cm)		有効巾 (cm)	防火	ウオッシュアップ	形態安定加工 (ライトフリース) LP	形状記憶加工 (パーマネットフリース) SA	形状記憶加工 (パーマネットフリース) SAW	プレーン	シャープ	フロントバー	バルーン	バルーンボックス	バルーンフラット	バルーンフラット	タック	ファン	ソフトシェード	オーストリアン	オーストリアンナチュラル	セントークロス	クロスオーバー	スカラップ	セパレート	ベッドカバー		クッション	プリエロールスクリーン	バランス (VF・VG)	ウエイトウーリーロック	
		円/m <sup>2</sup>	円/m	タテ	ヨコ																							ホテル	住宅					
光を纏う Clothed in Light							見本帳P.1~9																											
3	SC7001~7002	7,990	11,500	30.5	24	144	イ	○	●				●	●	●	●	●	●	●															●
5	SC7003~7004	6,640	18,900	4.5	3.1	285 (ヨコ使い)	イ	○	●				●	●	●	●	●	●	●	●	●													●
6	SC7005	4,100	6,150	44	—	150	イ	○	●	●	●	●	●	●	●	●	●	●	●	●	●			●	●	●	●							●
8	SC7006	13,000	39,000	—	60	300 (ヨコ使い)		○																									●	
9	SC7007	4,170	6,250	90.5	150	150	イ	○	●	●	●	●	●	●	●	●	●	●	●	●	●			●	●	●	●							●
Maison Bijoux Édition naturelle							見本帳P.10~24																											
12	SC7008	14,860	20,500	23	23	138																											●	
13	SC7009	13,870	18,300	31.5	33	132							●	●					●														●	
14	SC7010	13,970	18,150	32.5	32.5	130		○	●				●	●																				
15	SC7011	17,060	22,000	45.5	43	129		○																									●	
16	SC7012~7013	22,310	26,500	15.9	10.8	118.8																											●	
18	SC7014~7015	7,000	9,800	—	—	140		○					●	●					●														●	
19	SC7016~7017	19,260	26,000	5.3	2	135																											●	
20	SC7018~7019	19,650	27,500	70	70	140		○					●	●					●														●	
21	SC7020~7021	16,310	22,500	—	—	138																											●	
23	SC7022~7023	14,750	23,000	39	—	156		○																										
Linen							見本帳P.25~30																											
26	SC7024~7026	19,670	29,500	—	—	150							●	●	●	●	●	●	●	●													●	
28	SC7028~7033	11,790	16,500	—	—	140							●	●	●	●	●	●	●	●													●	
28	SC7034~7035	9,940	14,400	—	—	145							●	●	●	●	●	●	●	●													●	
29	SC7036~7037	4,170	12,500	—	—	300 (ヨコ使い)							●																				●	
30	SC7038	6,810	19,950	68.5	74	293 (ヨコ使い)																											●	
Comfort							見本帳P.31~40																											
32	SC7039~7040	8,170	24,500	14	—	300 (ヨコ使い)		○																										●
34	SC7041	6,990	22,000	—	—	315 (ヨコ使い)							●		●	●	●																	
34	SC7042~7043	4,920	14,600	—	—	297 (ヨコ使い)	イ	○	●						●	●	●																	
35	SC7044~7045	10,350	13,500	31.8	43.5	130.5		○					●	●					●														●	
36	SC7046~7047	5,870	8,800	69	25	150	イ	○	●	●	●	●	●	●	●	●	●	●	●	●	●													●
37	SC7048~7049	7,990	10,300	2.3	43	129		○					●	●	●	●	●	●	●	●													●	
38	SC7050	4,970	7,050	35	35.5	142		○	●	●	●	●	●	●	●	●	●	●	●	●	●													●
39	SC7051	11,600	15,300	23.8	26.4	132																											●	
40	SC7052	3,740	5,600	60.5	75	150	イ	○	●	●	●	●	●	●	●	●	●	●	●	●	●													●
Modern							見本帳P.41~60																											
42	SC7053~7055	14,840	17,800	—	—	120	イ	○																										●
43	SC7056~7057		7,900	42	33.3	100	イ	○	●				●	●	●	●	●	●	●	●	●													●

防火試験番号は弊社ホームページでご確認ください。

Style Pick

Accessory

Curtain

Shade

Plief Roll Screen

Electric Mechanic

Information







# 商品データ・スタイル可否表

商品データ							可能スタイル																																																
見本帳頁	品番	標準価格 (税別)		リポート (cm)		有効巾 (cm)	ウオッシュャブル	防炎	形態安定加工 (ライトフリース) LP	形状記憶加工 (パーマネントフリース) SA	形状記憶加工 (パーマネントフリース) SAW	ブレーション	シャープ	フロントパー	バルーン		バルーンボックス	バルーンフラット	タック	ファン	ソフトシェード	オーストリアン	オーストリアンナチュラル	センタークロス	クロスオーバー	スカラップ	セパレート	ベッドカバー		クッション	プリエロールスクリーン	バランス (VF・VG)	ウエイトウーリーロック																						
		円/m <sup>2</sup>	円/m	タテ	ヨコ										フリル無	フリル有												ホテル	住宅																										
125	SC7323~7324	5,470	8,200	48	37.5	150	イ	○	●	●	●	●	●	●	●	●	●	●	●									●	●	●	●	●																							
126	SC7325~7326		6,300	55	50	100	イ	○	●	●	●	●	●	●	●	●	●	●	●									●	●	●	●	●																							
127	SC7327~7328	5,430	7,600	42.5	28	140	イ	○	●			●	●	●	●	●	●	●										●	●	●	●	●																							
128	SC7329~7330	5,200	7,800	45	37.5	150	イ	○	●	●	●	●	●	●	●	●	●	●	●									●	●	●	●	●																							
129	SC7331~7332	6,750	9,950	43	29.5	147.5	イ	○	●			●	●	●	●	●	●	●	●								●	●	●	●	●																								
130	SC7333~7335	5,870	8,800	45	37.5	150	イ	○	●	●	●	●	●	●	●	●	●	●	●									●	●	●	●	●																							
132	SC7336~7337	5,670	8,500	78	75	150	イ	○	●	●	●	●	●	●	●	●	●	●	●									●	●	●	●	●																							
133	SC7338~7339	3,700	5,500	2.9	2.4	148.8		○	●			●	●	●	●	●	●	●	●									●	●	●	●	●																							
134	SC7340	3,540	5,300	60.9	50	150	イ	○	●			●	●	●	●	●	●	●	●									●	●	●	●	●																							
135	SC7341	5,680	8,250	55.5	48.5	145.5	イ	○	●	●	●	●	●	●	●	●	●	●	●									●	●	●	●	●																							
136	SC7342~7343		3,900	—	—	100	イ	○	●	●	●	●	●	●	●	●	●	●	●									●	●	●	●	●																							
137	SC7344~7345	3,800	5,700	60.5	50	150	イ	○	●	●	●	●	●	●	●	●	●	●	●									●	●	●	●	●																							
138	SC7346~7347	3,940	5,900	63	50	150	イ	○	●	●	●	●	●	●	●	●	●	●	●									●	●	●	●	●																							
139	SC7348~7350	3,200	4,700	13.8	9.8	147	イ	○	●	●	●	●	●	●	●	●	●	●	●									●	●	●	●	●																							
140	SC7351~7353		4,200	—	—	100	イ	○	●	●	●	●	●	●	●	●	●	●	●									●	●	●	●	●																							
141	SC7354~7355	3,320	4,900	—	7.4	148	イ	○	●	●	●	●	●	●	●	●	●	●	●								●	●	●	●	●																								
141	SC7356~7357	3,270	4,900	31.5	25	150	イ	○	●	●	●	●	●	●	●	●	●	●	●									●	●	●	●	●																							
Trad・Elegance																												見本帳P.143~168																											
143	SC7361~7364	30,720	43,000	93.8	70	140		○																																															
144	SC7365~7366	19,940	28,500	69.5	71.5	143		○	●			●	●	●	●	●	●	●	●									●	●	●	●	●																							
145	SC7367~7369	11,960	16,500	46	34.5	138	イ	○	●	●	●	●	●	●	●	●	●	●	●									●	●	●	●	●																							
146	SC7370~7372	9,930	13,400	30.1	22.5	135	イ	○	●			●	●	●	●	●	●	●	●									●	●	●	●	●																							
147	SC7373~7374	6,590	9,100	84	69.1	138.2						●	●					●																																					
149	SC7375	6,990	9,500	63	68	136						●	●	●	●	●	●	●	●								●	●	●	●	●																								
150	SC7376~7377	14,050	19,950	69	71	142	イ	○	●					●																																									
151	SC7378~7379	10,840	14,300	64.5	33	132	イ	○	●			●	●	●	●	●	●	●	●									●	●	●	●	●																							
152	SC7380~7381	5,940	8,900	62	50	150	イ	○	●	●	●	●	●	●	●	●	●	●	●									●	●	●	●	●																							
153	SC7382	6,910	9,950	74.5	36	144		○	●	●	●	●	●	●	●	●	●	●	●									●	●	●	●	●																							
154	SC7383	7,770	11,400	57.2	36.7	146.8		○	●			●	●					●									●	●	●	●	●																								
155	SC7384	6,470	9,700	47	50	150	イ	○	●	●	●	●	●	●	●	●	●	●	●									●	●	●	●	●																							
156	SC7385		8,800	45.5	51	102	イ	○	●			●	●	●	●	●	●	●	●									●	●	●	●	●																							
157	SC7386~7387		6,900	48.8	51	102	イ	○	●	●	●	●	●	●	●	●	●	●	●									●	●	●	●	●																							
158	SC7388~7389		6,300	28.5	25.5	102	イ	○	●	●	●	●	●	●	●	●	●	●	●									●	●	●	●	●																							
159	SC7390~7393	7,940	10,850	3	2.4	136.8	イ	○	●	●	●	●	●	●	●	●	●	●	●									●	●	●	●	●																							
160	SC7394~7396		6,200	11.4	16.5	99	イ	○	●	●	●	●	●	●	●	●	●	●	●									●	●	●	●	●																							
161	SC7397~7399	4,970	7,450	32	30	150	イ	○	●			●	●	●	●	●	●	●	●								●	●	●	●	●																								
162	SC7400~7402	3,200	4,600	26.1	24	144	イ	○	●	●	●	●	●	●	●	●	●	●	●									●	●	●	●	●																							

防炎試験番号は弊社ホームページでご確認ください。







# 商品データ・スタイル可否表

商品データ							可能スタイル																									
見本帳頁	品番	標準価格 (税別)		リピート (cm)		有効巾 (cm)	ウオッシュャブル 防炎	形態安定加工 (ライトフリース) LP	形状記憶加工 (パーマネットフリース) SA	形状記憶加工 (パーマネットフリース) SAW	ブレーション	シャープ	フロントパー	バルーン	フリル有	フリル無	バルーンボックス	バルーンフラット	タック	ファン	ソフトシェード	オーストリアン	オーストリアンナチュラル	センタークロス	クロスオーバー	スカラップ	セパレート	ヘッドカバー		クッション	プリエフロールスクリーン	ウエイトウーリーロック
		円/m <sup>2</sup>	円/m	タテ	ヨコ																							ホテル	住宅			
231	SC7534	12,570	37,700	70.3	53	300(ヨコ使い)	○	●			●	●		●	●	●	●	●		●			●	●	●	●					●	
232	SC7535	9,850	12,700	47	43	129					●	●		●	●	●	●	●														
233	SC7536	8,900	12,100	47.5	68	136	○				●	●						●													●	
234	SC7537~7538	6,470	8,400	48	65	130		●			●	●		●	●	●	●	●		●											●	
235	SC7539	8,970	11,700	47	43.5	130.5					●	●		●	●	●	●	●													●	
236	SC7540~7541	6,990	19,900	63	31.5	285(ヨコ使い)	○				●	●		●	●	●	●	●		●			●	●	●	●					●	
237	SC7542	4,800	7,200	30	25	150	イ	○	●		●	●		●	●	●	●	●		●			●	●	●	●					●	
238	SC7543	3,710	11,000	58	46	297(ヨコ使い)					●	●		●	●	●	●	●					●	●	●	●					●	
239	SC7544~7545	3,970	11,500	—	16	290(ヨコ使い)	○				●	●		●	●	●	●	●														
240	SC7546~7547	4,230	12,000	—	16	284(ヨコ使い)	○				●	●		●	●	●	●	●														
241	SC7548	5,170	15,500	—	16	300(ヨコ使い)	○																									
242	SC7549	3,440	9,950	—	8	290(ヨコ使い)	○				●			●	●	●	●	●														
243	SC7550	3,800	11,000	—	16	290(ヨコ使い)	○				●			●	●	●	●	●														
243	SC7551	1,900	15.8	5	100	イ	○	●						●	●	●	●	●					●	●	●	●						
244	SC7552	4,670	7,000	52	37.5	150	イ	○	●		●	●		●	●	●	●	●					●	●	●	●						
244	SC7553	2,350	6,950	43.9	16	297(ヨコ使い)	○				●	●		●	●	●	●	●													●	
245	SC7554~7555	5,500	15,950	35.5	42	290(ヨコ使い)	イ	○	●		●	●		●	●	●	●	●		●			●	●	●	●					●	
246	SC7556	4,700	7,050	59	75	150	イ	○	●		●	●		●	●	●	●	●					●	●	●	●					●	
247	SC7557	4,170	12,500	—	74	300(ヨコ使い)	イ	○	●	●	●		●	●	●	●	●	●		●			●								●	
248	SC7558	4,640	14,000	53	51	302(ヨコ使い)	イ	○	●	●	●		●	●	●	●	●	●		●			●								●	
249	SC7559	7,750	23,000	60	65	297(ヨコ使い)	イ	○			●	●		●	●	●	●	●		●			●								●	
250	SC7560~7561	6,100	18,300	29.5	16	300(ヨコ使い)	イ	○	●		●	●		●	●	●	●	●		●			●	●	●	●					●	
251	SC7562~7563	6,410	18,900	19	19.7	295(ヨコ使い)	イ	○	●		●	●		●	●	●	●	●		●			●	●	●	●					●	
252	SC7564~7565	5,000	14,500	—	8	290(ヨコ使い)	○	●			●	●		●	●	●	●	●		●			●								●	
253	SC7566~7567	3,340	10,500	—	64	315(ヨコ使い)	イ	○			●	●		●	●	●	●	●		●			●	●	●	●					●	
254	SC7568~7570	3,560	10,500	—	11	295(ヨコ使い)	イ	○			●	●		●	●	●	●	●		●			●	●	●	●					●	
255	SC7571~7572	5,510	15,900	—	—	289(ヨコ使い)	イ	○	●	●	●		●	●	●	●	●	●		●			●								●	
257	SC7573~7574	6,470	9,700	—	—	150	イ	○																								
258	SC7575~7577	2,700	7,950	—	—	295(ヨコ使い)	○	●			●	●		●	●	●	●	●														
259	SC7578	2,990	8,950	—	39.6	300(ヨコ使い)	イ	○	●		●	●		●	●	●	●	●		●			●	●	●	●					●	
259	SC7579	2,600	7,800	—	11	300(ヨコ使い)	イ	○	●	●	●		●	●	●	●	●	●		●			●	●	●	●					●	
260	SC7580	2,100	6,300	—	17	300(ヨコ使い)	イ	○	●		●	●		●	●	●	●	●		●			●	●	●						●	
260	SC7581~7582	1,740	5,200	—	9.3	300(ヨコ使い)	イ	○			●	●		●	●	●	●	●					●	●	●	●					●	
261	SC7583~7584	2,940	8,800	—	—	300(ヨコ使い)	○	●																								
262	SC7585~7587	2,270	6,800	26.7	—	300(ヨコ使い)	○	●			●	●		●	●	●	●	●		●			●								●	
263	SC7588	2,440	3,650	1.4	1.4	150	イ	○	●					●	●	●	●	●		●												
263	SC7589	2,240	3,350	—	—	150	イ	○	●					●	●	●	●	●														

防炎試験番号は弊社ホームページでご確認ください。

Style Pick

Accessory

Curtain

Shade

Plief Roll Screen

Electric Mechanic

Information

# 商品データ・スタイル可否表

商品データ							可能スタイル																																														
見本帳頁	品番	標準価格 (税別)		リポート (cm)		有効巾 (cm)	ウオッシュャブル	防炎	形態安定加工 (ライトブリーチ) LP	形状記憶加工 (パーマネントブリーチ) SA	形状記憶加工 (パーマネントブリーチ) SAW	ブレーション	シャープ	フロントバー	バルーン		バルーンフラット	バルーンボックス	タック	ファン	ソフトシェード	オーストリアン	オーストリアンナチュラル	センタークロス	クロスオーバー	スカラップ	セパレート	ベッドカバー		クッション	プリエフローールスクリーン	ウエイトウェーリーロック																					
		円/m <sup>2</sup>	円/m	タテ	ヨコ										フリル無	フリル有												ホテル	住宅																								
264	SC7590		1,950	—	16.3	97.8	イ	○	●	●	●	●	●	●	●	●	●	●	●	●	●	●	●	●	●	●	●	●	●	●	●	●																					
264	SC7591	2,970	4,450	1.3	1.5	150	イ	○	●			●	●	●	●	●	●	●	●	●	●	●	●	●	●	●	●	●	●	●	●	●																					
265	SC7592～7594	2,500	7,500	—	—	300(ヨコ使い)	イ	○	●			●	●	●	●	●	●	●	●	●	●	●	●	●	●	●	●	●	●	●	●	●																					
266	SC7595～7599	2,600	3,900	—	—	150	イ	○	●	●	●	●	●	●	●	●	●	●	●	●	●	●	●	●	●	●	●	●	●	●	●	●																					
267	SC7600～7604	2,550	7,650	—	—	300(ヨコ使い)	イ	○	●			●	●	●	●	●	●	●	●	●	●	●	●	●	●	●	●	●	●	●	●	●																					
268	SC7605～7610	1,900	5,700	—	—	300(ヨコ使い)	イ	○	●	●	●	●	●	●	●	●	●	●	●	●	●	●	●	●	●	●	●	●	●	●	●	●																					
269	SC7611～7614	2,490	3,650	—	—	147	イ	○	●			●	●	●	●	●	●	●	●	●	●	●	●	●	●	●	●	●	●	●	●	●																					
269	SC7615	1,500	3,000	—	—	200	イ	○	●	●	●	●	●	●	●	●	●	●	●	●	●	●	●	●	●	●	●	●	●	●	●	●																					
270	SC7616～7617	1,440	4,300	—	—	300(ヨコ使い)	イ	○	●	●	●	●	●	●	●	●	●	●	●	●	●	●	●	●	●	●	●	●	●	●	●	●																					
270	SC7618A～7619A	1,100	2,200	—	—	200(ヨコ使い)	イ	○	●	●	●	●	●	●	●	●	●	●	●	●	●	●	●	●	●	●	●	●	●	●	●	●																					
270	SC7618B～7619B	1,100	3,300	—	—	300(ヨコ使い)	イ	○	●	●	●	●	●	●	●	●	●	●	●	●	●	●	●	●	●	●	●	●	●	●	●	●																					
遮熱 Sheer・Lace																											見本帳P.271～303																										
272	SC7620	9,000	13,500	60.8	50	150	イ	○	●	●	●	●	●	●	●	●	●	●	●	●	●	●	●	●	●	●	●	●	●	●	●	●																					
272	SC7621	9,000	13,500	7.5	7.5	150	イ	○	●	●	●	●	●	●	●	●	●	●	●	●	●	●	●	●	●	●	●	●	●	●	●	●	●																				
273	SC7622～7623	4,500	13,500	—	—	300(ヨコ使い)	イ	○	●	●	●	●	●	●	●	●	●	●	●	●	●	●	●	●	●	●	●	●	●	●	●	●	●																				
274	SC7624～7625	4,940	7,400	—	—	150	イ	○	●			●	●	●	●	●	●	●	●	●	●	●	●	●	●	●	●	●	●	●	●	●	●																				
275	SC7626	2,660	7,800	36	36.5	294(ヨコ使い)	イ	○	●			●	●	●	●	●	●	●	●	●	●	●	●	●	●	●	●	●	●	●	●	●	●																				
276	SC7627	5,990	19,750	59	11.5	330(ヨコ使い)	イ	○				●			●	●																																					
277	SC7628	3,540	5,300	—	15	150	イ	○	●	●	●	●	●	●	●	●	●	●	●	●	●	●	●	●	●	●	●	●	●	●	●	●	●																				
278	SC7629～7630	2,500	7,500	3	0.7	300(ヨコ使い)	イ	○	●	●	●	●	●	●	●	●	●	●	●	●	●	●	●	●	●	●	●	●	●	●	●	●	●	●																			
279	SC7631	2,540	7,600	—	—	300(ヨコ使い)	イ	○	●	●	●	●	●	●	●	●	●	●	●	●	●	●	●	●	●	●	●	●	●	●	●	●	●	●																			
280	SC7632	2,700	4,050	—	—	150	イ	○	●	●	●	●	●	●	●	●	●	●	●	●	●	●	●	●	●	●	●	●	●	●	●	●	●	●																			
281	SC7633	3,150	9,450	—	25	300(ヨコ使い)	イ	○	●	●	●	●	●	●	●	●	●	●	●	●	●	●	●	●	●	●	●	●	●	●	●	●	●	●	●																		
282	SC7634	2,240	6,700	—	24.2	300(ヨコ使い)	イ	○	●	●	●	●	●	●	●	●	●	●	●	●	●	●	●	●	●	●	●	●	●	●	●	●	●	●	●																		
283	SC7635～7638	3,510	5,150	—	—	147	イ	○	●	●	●	●	●	●	●	●	●	●	●	●	●	●	●	●	●	●	●	●	●	●	●	●	●	●	●																		
284	SC7639～7642	2,700	8,100	—	—	300(ヨコ使い)	イ	○	●	●	●	●	●	●	●	●	●	●	●	●	●	●	●	●	●	●	●	●	●	●	●	●	●	●	●	●																	
285	SC7643	2,540	3,800	—	—	150	イ	○	●	●	●	●	●	●	●	●	●	●	●	●	●	●	●	●	●	●	●	●	●	●	●	●	●	●	●	●																	
285	SC7644	2,400	7,200	—	—	300(ヨコ使い)	イ	○	●	●	●	●	●	●	●	●	●	●	●	●	●	●	●	●	●	●	●	●	●	●	●	●	●	●	●	●	●																
286	SC7645	3,010	8,900	—	—	296(ヨコ使い)	イ	○	●	●	●	●	●	●	●	●	●	●	●	●	●	●	●	●	●	●	●	●	●	●	●	●	●	●	●	●	●																
286	SC7646	2,090	6,050	—	—	290(ヨコ使い)	イ	○	●	●	●	●	●	●	●	●	●	●	●	●	●	●	●	●	●	●	●	●	●	●	●	●	●	●	●	●	●	●															
287	SC7647	2,200	6,600	—	—	300(ヨコ使い)	イ	○	●	●	●	●	●	●	●	●	●	●	●	●	●	●	●	●	●	●	●	●	●	●	●	●	●	●	●	●	●	●															
288	SC7648～7649	2,740	4,100	—	—	150	イ	○	●	●	●	●	●	●	●	●	●	●	●	●	●	●	●	●	●	●	●	●	●	●	●	●	●	●	●	●	●	●															
289	SC7650		1,550	—	—	100	イ	○	●																													●															
289	SC7651		1,750	—	—	100	イ	○	●				●	●	●	●	●	●	●	●	●	●	●	●	●	●	●	●	●	●	●	●	●	●	●	●	●	●	●														
290	SC7652	1,870	2,800	—	—	150	イ	○	●	●	●	●	●	●	●	●	●	●	●	●	●	●	●	●	●	●	●	●	●	●	●	●	●	●	●	●	●	●	●														
290	SC7653		1,750	—	—	100	イ	○	●	●	●	●	●	●	●	●	●	●	●	●	●	●	●	●	●	●	●	●	●	●	●	●	●	●	●	●	●	●	●														
292	SC7654		1,600	—	—	100	イ	○	●	●	●																											●															

防炎試験番号は弊社ホームページでご確認ください。























# 商品データ・スタイル可否表

商品データ							可能スタイル																																	
見本帳頁	品番	標準価格 (税別)		リピート (cm)		有効巾 (cm)	ウオッシュャブル	防炎	形態安定加工 (ライトブリーツ) LP	形状記憶加工 (パーマネントブリーツ) SA	形状記憶加工 (パーマネントブリーツ) SAW	プレーン	シャープ	フロントパー	バルーン	バルーンボックス	バルーンフラット	バルーンボックス	タック	ファン	ソフトシェード	オーストリアン	オーストリアンナチュラル	センタークロス	クロスオーバー	スカラップ	セパレーツ	ベッドカバー		クッション	プリエフローールスクリーン	ウエイトウーリーロック	バランス (VF・VG)							
		円/m <sup>2</sup>	円/m	タテ	ヨコ																							ホテル	住宅											
292	SC7655	3,340	5,000	—	—	150	イ	○	●	●	●	●	●	●	●	●	●	●	●	●	●	●	●	●	●	●	●	●	●	●	●	●	●	●						
292	SC7656	2,200	3,300	—	—	150	イ	○	●	●	●	●	●	●	●	●	●	●	●	●	●	●	●	●	●	●	●	●	●	●	●	●	●	●	●					
293	SC7657		1,800	—	—	100	イ	○	●			●	●	●	●	●	●	●	●	●	●	●	●	●	●	●	●	●	●	●	●	●	●	●	●					
293	SC7658		1,600	—	—	100	イ	○	●			●	●	●	●	●	●	●	●	●	●	●	●	●	●	●	●	●	●	●	●	●	●	●	●	●				
294	SC7659		1,600	—	10	100	イ	○	●	●	●	●	●	●	●	●	●	●	●	●	●	●	●	●	●	●	●	●	●	●	●	●	●	●	●	●				
294	SC7660	1,970	2,950	4.3	6.3	150	イ	○	●					●	●	●	●	●	●	●	●	●	●	●	●	●	●	●	●	●	●	●	●	●	●	●				
295	SC7661	1,870	2,800	5.1	4.2	150	イ	○	●			●	●	●	●	●	●	●	●	●	●	●	●	●	●	●	●	●	●	●	●	●	●	●	●	●	●			
296	SC7662	1,950	2,950	26	38	152	イ	○	●	●	●	●	●	●	●	●	●	●	●	●	●	●	●	●	●	●	●	●	●	●	●	●	●	●	●	●	●			
296	SC7663	1,930	2,900	30.5	30.2	151	イ	○	●	●	●	●	●	●	●	●	●	●	●	●	●	●	●	●	●	●	●	●	●	●	●	●	●	●	●	●	●			
297	SC7664	1,470	2,150	—	6.4	147.2	イ	○	●	●	●	●	●	●	●	●	●	●	●	●	●	●	●	●	●	●	●	●	●	●	●	●	●	●	●	●	●			
297	SC7665	1,970	2,950	—	1.2	150	イ	○	●			●	●	●	●	●	●	●	●	●	●	●	●	●	●	●	●	●	●	●	●	●	●	●	●	●	●			
298	SC7666~7667		1,700	15.8	8.3	99.6	イ	○	●	●	●	●	●	●	●	●	●	●	●	●	●	●	●	●	●	●	●	●	●	●	●	●	●	●	●	●	●	●		
299	SC7668	1,820	5,450	16.4	51.4	300 (ヨコ使い)	イ	○	●	●	●	●	●	●	●	●	●	●	●	●	●	●	●	●	●	●	●	●	●	●	●	●	●	●	●	●	●	●		
300	SC7669		1,550	24.8	16.6	99.6	イ	○	●	●	●	●	●	●	●	●	●	●	●	●	●	●	●	●	●	●	●	●	●	●	●	●	●	●	●	●	●	●		
301	SC7670		1,800	11.9	9.9	99	イ	○	●			●	●	●	●	●	●	●	●	●	●	●	●	●	●	●	●	●	●	●	●	●	●	●	●	●	●	●		
301	SC7671		1,300	46.2	33.3	100	イ	○	●	●	●	●	●	●	●	●	●	●	●	●	●	●	●	●	●	●	●	●	●	●	●	●	●	●	●	●	●	●	●	
302	SC7672		1,550	—	5.9	100.3	イ	○	●	●	●	●	●	●	●	●	●	●	●	●	●	●	●	●	●	●	●	●	●	●	●	●	●	●	●	●	●	●	●	
302	SC7673		1,450	—	6.2	99.2	イ	○	●			●	●	●	●	●	●	●	●	●	●	●	●	●	●	●	●	●	●	●	●	●	●	●	●	●	●	●	●	
302	SC7674	1,170	1,750	—	—	150	イ	○	●	●	●	●	●	●	●	●	●	●	●	●	●	●	●	●	●	●	●	●	●	●	●	●	●	●	●	●	●	●	●	●
302	SC7675		1,100	—	7.2	100.8	イ	○	●			●	●	●	●	●	●	●	●	●	●	●	●	●	●	●	●	●	●	●	●	●	●	●	●	●	●	●	●	
303	SC7676		1,250	—	—	100	イ	○	●	●	●	●	●	●	●	●	●	●	●	●	●	●	●	●	●	●	●	●	●	●	●	●	●	●	●	●	●	●	●	●
303	SC7677		1,050	—	—	100	イ	○	●	●	●	●	●	●	●	●	●	●	●	●	●	●	●	●	●	●	●	●	●	●	●	●	●	●	●	●	●	●	●	●
303	SC7678		1,370	2,050	—	150	イ	○	●			●	●	●	●	●	●	●	●	●	●	●	●	●	●	●	●	●	●	●	●	●	●	●	●	●	●	●	●	●
303	SC7679		1,000	—	—	100		○	●																														●	

防炎試験番号は弊社ホームページでご確認ください。

## スタイルマーク

 形態安定・ライトブリーツ (LP) 加工が可能な生地に表示しています。	 バルーンシェードの製作が可能な生地に表示しています。	 オーストリアンシェードの製作が可能な生地に表示しています。	 クッションの製作が可能な生地に表示しています。
 形状記憶・パーマネントブリーツ (SA) 加工が可能な生地に表示しています。	 バルーンシェード (フリル等装飾無し) の製作が可能な生地に表示しています。	 センタークロススタイルのカーテンの製作が可能な生地に表示しています。	 物件等でも使用可能な強度のベッドカバー・スローが製作可能な生地に表示しています。
 SAウェブスタイルのカーテンの製作が可能な生地に表示しています。	 タックシェードの製作が可能な生地に表示しています。	 クロスオーバースタイルのカーテンの製作が可能な生地に表示しています。	 一般住宅程度で使用可能な強度のベッドカバー・スローが製作可能な生地に表示しています。
 プレーンシェードの製作が可能な生地に表示しています。	 ファンシェードの製作が可能な生地に表示しています。	 スカラップスタイルのカーテンの製作が可能な生地に表示しています。	 一般住宅程度で使用可能な強度のベッドカバー・スローが製作可能な生地に表示しています。
 シャープシェードの製作が可能な生地に表示しています。	 ソフトシェードの製作が可能な生地に表示しています。	 セパレーツスタイルのカーテンの製作が可能な生地に表示しています。	 カーテン生地へプリエ加工をしたロールスクリーンの製作が可能な生地に表示しています。

# 機能性一覧表

ドレープ遮光性ランカー一覧

1級 (A++)	SC7312	SC7315	SC7524
	SC7313	SC7523	
1級 (A+)	SC7243	SC7314	
1級 (A)	SC7307	SC7308	
1級 (B)	SC7231	SC7262	SC7306
	SC7242	SC7269	SC7343
	SC7259	SC7304	
1級 (C)	SC7215	SC7265	SC7302
	SC7223	SC7267	SC7303
	SC7227	SC7268	SC7305
	SC7228	SC7270	SC7317
	SC7229	SC7271	SC7318
	SC7230	SC7272	SC7321
	SC7234	SC7273	SC7322
	SC7241	SC7277	SC7326
	SC7245	SC7282	SC7332
	SC7254	SC7286	SC7344
	SC7255	SC7288	SC7345
	SC7256	SC7289	SC7352
	SC7257	SC7290	SC7353
	SC7258	SC7293	SC7450
	SC7260	SC7294	SC7501
	SC7261	SC7301	SC7502
	2級	SC7212	SC7264
SC7213		SC7266	SC7330
SC7214		SC7274	SC7331
SC7216		SC7275	SC7333
SC7217		SC7276	SC7334
SC7218		SC7278	SC7335
SC7219		SC7279	SC7336
SC7220		SC7280	SC7337
SC7222		SC7281	SC7338
SC7224		SC7284	SC7339
SC7225		SC7285	SC7340
SC7226		SC7287	SC7341
SC7232		SC7291	SC7342
SC7233		SC7292	SC7346
SC7235		SC7295	SC7347
SC7236		SC7296	SC7348
SC7237		SC7297	SC7349
SC7238		SC7298	SC7350
SC7239		SC7299	SC7351
SC7240		SC7300	SC7354
SC7244		SC7309	SC7355
SC7246		SC7310	SC7356
SC7247		SC7311	SC7357
SC7248		SC7316	SC7449
SC7249		SC7319	SC7455
SC7250		SC7320	SC7456
SC7251		SC7323	SC7457
SC7252	SC7324	SC7498	
SC7253	SC7325	SC7525	
SC7263	SC7327	SC7526	
3級	SC7211	SC7283	SC7497
	SC7221	SC7329	

ドレープ遮音一覧

SC7312	SC7314
SC7313	SC7315

グリーン購入法・エコマーク一覧

品番	グリーン購入法	エコマーク
SC7068	●	
SC7069	●	
SC7070	●	
SC7071	●	
SC7110	●	●
SC7111	●	●
SC7199	●	
SC7200	●	
SC7201	●	
SC7202	●	
SC7203	●	
SC7204	●	
SC7205	●	
SC7206	●	
SC7207	●	
SC7208	●	
SC7241	●	
SC7242	●	
SC7243	●	
SC7278	●	●
SC7279	●	●
SC7301	●	
SC7302	●	
SC7303	●	
SC7304	●	
SC7305	●	
SC7306	●	
SC7307	●	
SC7308	●	
SC7309	●	
SC7310	●	
SC7311	●	
SC7342	●	
SC7343	●	
SC7351	●	
SC7352	●	
SC7353	●	
SC7458	●	●
SC7459	●	●
SC7551	●	
SC7590	●	
SC7618A	●	
SC7618B	●	
SC7619A	●	
SC7619B	●	
SC7631	●	
SC7645	●	●
SC7647	●	
SC7654	●	
SC7673	●	
SC7676	●	

ドレープ吸音一覧

SC7053	SC7167	SC7181
SC7054	SC7168	SC7182
SC7055	SC7169	SC7183
SC7160	SC7170	SC7184
SC7161	SC7171	SC7185
SC7162	SC7176	SC7211
SC7163	SC7177	SC7212
SC7164	SC7178	SC7213
SC7165	SC7179	SC7214
SC7166	SC7180	SC7215

シアード遮像性ランカー一覧

A+	SC7078	SC7631	SC7674	
	SC7522	SC7655		
A	SC7472	SC7647	SC7657	
	SC7627	SC7648	SC7663	
	SC7632	SC7649		
	SC7644	SC7656		
B	SC7003	SC7560	SC7642	
	SC7004	SC7561	SC7643	
	SC7006	SC7571	SC7645	
	SC7010	SC7573	SC7646	
	SC7022	SC7574	SC7650	
	SC7023	SC7575	SC7651	
	SC7036	SC7576	SC7652	
	SC7037	SC7577	SC7653	
	SC7042	SC7578	SC7654	
	SC7043	SC7579	SC7658	
	SC7442	SC7581	SC7659	
	SC7458	SC7582	SC7660	
	SC7459	SC7591	SC7661	
	SC7473	SC7595	SC7662	
	SC7474	SC7596	SC7664	
	SC7477	SC7597	SC7665	
	SC7503	SC7616	SC7666	
	SC7517	SC7617	SC7667	
	SC7518	SC7626	SC7668	
	SC7534	SC7628	SC7669	
	SC7536	SC7629	SC7670	
	SC7537	SC7630	SC7672	
	SC7538	SC7633	SC7673	
	SC7539	SC7634	SC7675	
	SC7540	SC7635	SC7676	
	SC7541	SC7636	SC7677	
	SC7552	SC7637	SC7678	
	SC7554	SC7638	SC7679	
	SC7555	SC7639		
	SC7557	SC7640		
	SC7558	SC7641		
	C	SC7001	SC7546	SC7598
		SC7002	SC7547	SC7599
		SC7005	SC7548	SC7600
SC7007		SC7549	SC7601	
SC7038		SC7550	SC7602	
SC7039		SC7551	SC7603	
SC7040		SC7553	SC7604	
SC7041		SC7556	SC7605	
SC7432		SC7559	SC7606	
SC7435		SC7562	SC7607	
SC7436		SC7563	SC7608	
SC7439		SC7564	SC7609	
SC7440		SC7565	SC7610	
SC7441		SC7566	SC7611	
SC7447		SC7567	SC7612	
SC7448		SC7568	SC7613	
SC7468		SC7569	SC7614	
SC7469		SC7570	SC7615	
SC7487		SC7572	SC7618A	
SC7495		SC7580	SC7619A	
SC7496		SC7583	SC7618B	
SC7504		SC7584	SC7619B	
SC7505		SC7585	SC7620	
SC7531		SC7586	SC7621	
SC7532		SC7587	SC7622	
SC7533		SC7588	SC7623	
SC7535		SC7589	SC7624	
SC7542	SC7590	SC7625		
SC7543	SC7592	SC7671		
SC7544	SC7593			
SC7545	SC7594			

## シアー機能性一覧

品番	遮熱	UV	遮像	ミラー	耐光性	その他	機能性繊維・加工
SC7042～SC7043	●	●					
SC7078		●	●				
SC7522	●	●	●			高耐久	涼しやNEO
SC7590	●	●		●			
SC7615					●		
SC7620	○						
SC7621	○						
SC7622～SC7623	○						
SC7624～SC7625	○						
SC7626	●						
SC7627	●		●				
SC7628	●	●					
SC7629～SC7630	●						涼しやSE
SC7631	●	●	●				
SC7632	●	●	●	●			
SC7633	●						涼しや
SC7634	●						
SC7635～SC7638	●						
SC7639～SC7642	●	●		●			
SC7643	●	●					
SC7644	●	●	●	●			
SC7645	●	●			●		
SC7646	●	●					涼しや
SC7647	●	●	●		●	保温	涼しや・WAVERON
SC7648～SC7649	●	●	●			花粉キャッチ	FCOT
SC7650	●			●	●	花粉キャッチ	FCOT・涼しや
SC7651	●	●		●	●	花粉キャッチ	FCOT・涼しやSE
SC7652	●	●		●		花粉キャッチ	FCOT・涼しやSE
SC7653	●	●		●		花粉キャッチ	FCOT
SC7654	●			●	●	抗菌・抗ウイルス	アースプラス加工
SC7655	●	●	●		●	SEK抗ウイルス・花粉キャッチ	FCOT・涼しやNEO
SC7656	●	●	●	●	●	SEK抗かび	涼しやSE
SC7657	●	●	●	●		光拡散	WAVERON+・涼しやSE
SC7658	●	●		●		光拡散	WAVERON+
SC7659	●	●		●			涼しやSE
SC7660	●	●			●		WAVERON・涼しやΩ
SC7661	●	●		●			涼しやSE
SC7662	●	●		●			涼しやSE
SC7663	●	●	●	●	●		涼しやSE
SC7664	●			●			涼しやSE
SC7665	●			●		制電	涼しや
SC7666～SC7667	●			●			涼しやSE
SC7668	●	●		●			涼しやSE
SC7669	●	●		●			涼しやSE
SC7670	●			●	●		
SC7671	●			●	●		
SC7672	●			●			涼しやSE
SC7673	●	●		●			
SC7674	●	●	●	●	●		涼しやSE
SC7675	●	●		●	●		涼しやSE
SC7676	●			●			
SC7677	●			●	●		
SC7678	●	●		●	●		涼しやSE
SC7679	●	●		●	●		

※遮熱機能について

○=masa加工を施したシアーカーテンです。(masa™は、積水ナノコートテクノロジー株式会社の技術です。)

●=(一社)日本インテリア協会(NIF)の基準に適合したシアーカーテンです。

## シアー耐光堅牢度

7級以上	SC7615	SC7651	SC7675
	SC7645	SC7655	SC7677
	SC7647	SC7663	SC7678
	SC7650	SC7674	
7級	SC7654	SC7660	SC7671
	SC7656	SC7670	SC7679



# 品番対照表 旧 21-24 スtringス → 新 24-28 スtringス

21-24 Stringス	24-28 Stringス	21-24 Stringス	24-28 Stringス	21-24 Stringス	24-28 Stringス	21-24 Stringス	24-28 Stringス	21-24 Stringス	24-28 Stringス	21-24 Stringス	24-28 Stringス
SC8001	SC7016	SC8066	廃番	SC8132	SC7414	SC8194	SC7419	SC8257	廃番	SC8319	廃番
SC8002	SC7017	SC8067	廃番	SC8133	廃番	SC8195	SC7420	SC8258	廃番	SC8320	SC7158
SC8003	廃番	SC8068	廃番	SC8134	廃番	SC8196	廃番	SC8259	廃番	SC8321	SC7159
SC8004	SC7020	SC8069	SC7084	SC8135	廃番	SC8197	廃番	SC8261	SC7048	SC8322	廃番
SC8005	SC7021	SC8070	SC7085	SC8136	廃番	SC8198	SC7421	SC8262	SC7049	SC8323	SC7136
SC8006	SC7018	SC8071	廃番	SC8137	SC7397	SC8199	SC7422	SC8263	廃番	SC8324	SC7137
SC8007	SC7019	SC8072	廃番	SC8138	SC7398	SC8200	廃番※	SC8264	廃番	SC8325	SC7138
SC8008	SC7365	SC8073	廃番	SC8139	SC7399	SC8201	SC7423	SC8265	廃番	SC8326	SC7139
SC8009	SC7366	SC8074	廃番※	SC8140	廃番	SC8202	SC7424	SC8266	廃番	SC8327	SC7140
SC8010	SC7361	SC8075	廃番※	SC8141	SC7470	SC8203	SC7425	SC8267	廃番	SC8328	SC7141
SC8011	SC7362	SC8076	廃番※	SC8142	SC7471	SC8204	廃番	SC8268	SC7513	SC8329	SC7143
SC8012	SC7363	SC8077	廃番※	SC8143	SC7472	SC8205	廃番	SC8269	SC7514	SC8330	SC7142
SC8013	SC7364	SC8081	廃番	SC8144	廃番	SC8206	SC7426	SC8270	SC7510	SC8331	SC7144
SC8014	廃番	SC8082	廃番	SC8145	SC7473	SC8207	SC7427	SC8271	SC7511	SC8332	SC7120
SC8015	廃番	SC8083	SC7370	SC8146	SC7474	SC8211	SC7024	SC8272	廃番	SC8333	SC7121
SC8016	廃番	SC8084	SC7371	SC8147	SC7466	SC8212	SC7025	SC8273	廃番	SC8334	廃番
SC8017	SC7367	SC8085	SC7372	SC8148	SC7467	SC8213	SC7026	SC8274	廃番	SC8335	SC7126
SC8018	SC7368	SC8086	廃番	SC8149	SC7468	SC8214	SC7034	SC8275	廃番	SC8336	SC7127
SC8019	SC7369	SC8087	廃番	SC8150	SC7469	SC8215	SC7035	SC8276	廃番	SC8337	SC7128
SC8020	SC7011	SC8088	廃番	SC8151	廃番	SC8216	廃番	SC8277	廃番	SC8338	SC7129
SC8021	廃番	SC8089	SC7390	SC8152	廃番	SC8217	廃番	SC8278	SC7517	SC8339	廃番
SC8022	廃番	SC8090	SC7391	SC8153	廃番	SC8218	廃番	SC8279	SC7518	SC8340	廃番
SC8023	廃番	SC8091	SC7392	SC8154	廃番	SC8219	廃番	SC8280	SC7493	SC8341	廃番
SC8024	廃番	SC8092	SC7393	SC8155	SC7478	SC8220	廃番	SC8281	SC7494	SC8342	廃番
SC8025	廃番	SC8093	廃番	SC8156	SC7479	SC8221	SC7036	SC8282	SC7496	SC8343	廃番
SC8026	廃番	SC8094	廃番	SC8157	廃番	SC8222	SC7037	SC8283	SC7508	SC8344	廃番
SC8027	廃番	SC8095	廃番	SC8158	廃番	SC8223	SC7038	SC8284	廃番	SC8345	廃番
SC8028	SC7012	SC8096	SC7405	SC8159	廃番	SC8224	SC7104	SC8285	SC7509	SC8346	廃番
SC8029	SC7013	SC8097	SC7406	SC8160	廃番	SC8225	SC7105	SC8286	廃番	SC8347	SC7186
SC8030	SC7376	SC8098	SC7403	SC8161	廃番	SC8226	SC7106	SC8287	廃番	SC8348	SC7188
SC8031	SC7377	SC8099	SC7404	SC8162	廃番	SC8227	廃番	SC8288	廃番	SC8349	SC7192
SC8032	廃番	SC8100	SC7388	SC8163	廃番	SC8228	廃番	SC8289	廃番	SC8350	SC7198
SC8033	廃番	SC8101	SC7389	SC8164	廃番	SC8229	廃番	SC8291	SC7160	SC8351	SC7189
SC8034	廃番	SC8102	SC7407	SC8165	SC7475	SC8230	廃番	SC8292	SC7161	SC8352	SC7190
SC8035	廃番	SC8103	SC7408	SC8166	SC7476	SC8231	廃番	SC8293	SC7162	SC8353	SC7191
SC8041	SC7063	SC8104	SC7402	SC8167	廃番	SC8232	廃番	SC8294	SC7163	SC8354	廃番
SC8042	SC7064	SC8105	SC7400	SC8168	SC7477	SC8233	廃番	SC8295	SC7164	SC8355	SC7187
SC8043	廃番	SC8106	SC7401	SC8169	廃番	SC8234	廃番	SC8296	SC7165	SC8356	SC7195
SC8044	廃番	SC8107	廃番	SC8170	廃番	SC8235	廃番	SC8297	SC7166	SC8357	廃番
SC8045	SC7081	SC8111	廃番	SC8171	廃番	SC8236	SC7051	SC8298	SC7167	SC8358	SC7196
SC8046	廃番	SC8112	廃番	SC8172	廃番	SC8237	SC7050	SC8299	SC7168	SC8359	SC7197
SC8047	廃番	SC8113	SC7375	SC8173	廃番	SC8238	SC7044	SC8300	SC7169	SC8360	廃番
SC8048	廃番	SC8114	廃番	SC8174	SC7480	SC8239	SC7045	SC8301	SC7170	SC8361	SC7193
SC8049	廃番	SC8115	廃番	SC8175	廃番	SC8240	SC7052	SC8302	SC7171	SC8362	SC7194
SC8050	SC7065	SC8116	SC7382	SC8176	SC7482	SC8241	廃番	SC8303	廃番	SC8363	廃番
SC8051	SC7066	SC8117	SC7383	SC8177	SC7481	SC8242	廃番	SC8304	廃番	SC8364	廃番
SC8052	SC7067	SC8118	SC7385	SC8178	SC7483	SC8243	廃番	SC8305	廃番	SC8365	SC7199
SC8053	廃番	SC8119	SC7384	SC8181	廃番	SC8244	SC7100	SC8306	廃番	SC8366	SC7200
SC8054	廃番	SC8120	SC7378	SC8182	廃番	SC8245	SC7101	SC8307	SC7133	SC8367	SC7201
SC8055	SC7082	SC8121	SC7379	SC8183	廃番	SC8246	SC7515	SC8308	SC7134	SC8368	廃番
SC8056	廃番	SC8122	廃番	SC8184	廃番	SC8247	廃番	SC8309	SC7135	SC8369	SC7202
SC8057	SC7083	SC8123	廃番	SC8185	SC7416	SC8248	廃番	SC8310	廃番	SC8370	廃番
SC8058	SC7076	SC8124	SC7386	SC8186	SC7417	SC8249	廃番	SC8311	廃番	SC8371	SC7205
SC8059	SC7077	SC8125	SC7387	SC8187	廃番	SC8250	廃番	SC8312	廃番	SC8372	SC7206
SC8060	廃番	SC8126	廃番	SC8188	廃番	SC8251	廃番	SC8313	廃番	SC8373	SC7207
SC8061	廃番	SC8127	廃番	SC8189	廃番	SC8252	廃番	SC8314	廃番	SC8374	SC7208
SC8062	廃番	SC8128	廃番	SC8190	廃番	SC8253	廃番	SC8315	SC7155	SC8375	SC7203
SC8063	廃番	SC8129	廃番	SC8191	SC7079	SC8254	廃番	SC8316	SC7156	SC8376	SC7204
SC8064	廃番	SC8130	廃番	SC8192	SC7080	SC8255	廃番	SC8317	廃番	SC8377	廃番
SC8065	廃番	SC8131	廃番	SC8193	SC7418	SC8256	廃番	SC8318	SC7157	SC8378	廃番

● 廃番※は他見本帳にて継続しております。他見本帳品番でのご注文は、販売設定が異なりますので弊社営業窓口にお問い合わせください。

21-24 ストリングス	24-28 ストリングス	21-24 ストリングス	24-28 ストリングス	21-24 ストリングス	24-28 ストリングス	21-24 ストリングス	24-28 ストリングス	21-24 ストリングス	24-28 ストリングス	21-24 ストリングス	24-28 ストリングス
SC8379	廃番	SC8446	SC7345	SC8506	廃番	SC8566	SC7314	SC8644	SC7575	SC8700	廃番※
SC8380	廃番	SC8447	SC7356	SC8507	廃番	SC8567	SC7315	SC8645	SC7576	SC8701	廃番
SC8381	廃番	SC8448	SC7357	SC8508	廃番※	SC8568	SC7312	SC8646	SC7577	SC8702	廃番
SC8382	廃番	SC8449	廃番	SC8509	SC7285	SC8569	廃番	SC8647	廃番	SC8703	廃番※
SC8383	廃番	SC8450	廃番	SC8510	SC7286	SC8570	SC7313	SC8648	廃番	SC8704	SC7653
SC8384	廃番	SC8451	廃番	SC8511	SC7288	SC8571	SC7525	SC8649	SC7578	SC8705	SC7650
SC8385	廃番	SC8452	廃番	SC8512	SC7283	SC8572	廃番※	SC8650	SC7580	SC8706	SC7651
SC8386	廃番	SC8453	SC7342	SC8513	SC7287	SC8573	廃番※	SC8651	SC7581	SC8707	SC7654
SC8387	廃番	SC8454	SC7343	SC8514	廃番	SC8574	廃番※	SC8652	SC7582	SC8708	廃番※
SC8388	廃番	SC8455	廃番	SC8515	SC7289	SC8575	廃番※	SC8653	SC7579	SC8709	廃番※
SC8389	廃番	SC8456	廃番	SC8516	SC7284	SC8576	SC7523	SC8654	廃番	SC8710	廃番※
SC8390	廃番	SC8457	廃番※	SC8517	SC7292	SC8577	SC7524	SC8655	廃番	SC8711	廃番
SC8391	廃番	SC8458	廃番※	SC8518	廃番※	SC8578	廃番※	SC8656	廃番	SC8712	SC7657
SC8392	廃番	SC8459	廃番	SC8519	SC7290	SC8579	廃番※	SC8657	廃番	SC8713	廃番
SC8393	廃番	SC8460	廃番※	SC8520	SC7291	SC8580	廃番※	SC8658	廃番	SC8714	SC7658
SC8394	廃番	SC8461	廃番※	SC8521	廃番※	SC8581	廃番※	SC8659	廃番	SC8715	廃番
SC8395	SC7172	SC8462	廃番※	SC8522	SC7293	SC8591	SC7559	SC8660	廃番	SC8716	廃番
SC8396	廃番	SC8463	SC7354	SC8523	SC7294	SC8592	廃番	SC8661	廃番	SC8717	廃番
SC8397	SC7175	SC8464	SC7355	SC8524	SC7295	SC8593	SC7003	SC8662	廃番	SC8718	SC7589
SC8398	廃番	SC8465	SC7348	SC8525	SC7297	SC8594	SC7004	SC8663	SC7593	SC8719	SC7588
SC8399	廃番	SC8466	SC7349	SC8526	廃番	SC8595	SC7627	SC8664	SC7594	SC8720	SC7661
SC8400	SC7173	SC8467	SC7350	SC8527	SC7300	SC8596	SC7621	SC8665	SC7595	SC8721	SC7662
SC8401	SC7174	SC8468	SC7351	SC8528	SC7296	SC8597	廃番	SC8666	SC7596	SC8722	SC7663
SC8402	廃番	SC8469	SC7352	SC8529	SC7298	SC8598	廃番	SC8667	SC7597	SC8723	SC7551
SC8403	廃番	SC8470	SC7353	SC8530	SC7299	SC8599	廃番	SC8668	SC7598	SC8724	廃番
SC8404	SC7176	SC8471	SC7227	SC8531	廃番	SC8600	廃番	SC8669	SC7599	SC8725	SC7670
SC8405	SC7177	SC8472	SC7228	SC8532	廃番※	SC8601	廃番	SC8670	SC7605	SC8726	SC7671
SC8406	SC7179	SC8473	SC7229	SC8533	SC7302	SC8602	廃番	SC8671	SC7606	SC8727	SC7668
SC8407	SC7178	SC8474	廃番	SC8534	SC7303	SC8603	SC7532	SC8672	SC7607	SC8728	SC7669
SC8408	SC7180	SC8475	廃番	SC8535	SC7304	SC8604	SC7533	SC8673	SC7608	SC8729	SC7664
SC8409	SC7181	SC8476	廃番	SC8536	廃番※	SC8605	SC7542	SC8674	SC7609	SC8730	SC7665
SC8410	SC7182	SC8477	廃番	SC8537	廃番※	SC8606	SC7543	SC8675	SC7610	SC8731	SC7666
SC8411	SC7183	SC8478	SC7230	SC8538	廃番※	SC8607	SC7535	SC8676	SC7611	SC8732	SC7667
SC8412	SC7184	SC8479	SC7231	SC8539	廃番※	SC8608	廃番※	SC8677	SC7612	SC8733	SC7591
SC8413	SC7185	SC8480	SC7263	SC8540	SC7301	SC8609	廃番	SC8678	廃番	SC8734	SC7660
SC8421	廃番	SC8481	SC7264	SC8541	廃番※	SC8610	廃番	SC8679	SC7613	SC8735	SC7590
SC8422	廃番	SC8482	SC7265	SC8542	廃番※	SC8611	SC7558	SC8680	廃番	SC8736	SC7674
SC8423	廃番	SC8483	SC7266	SC8543	廃番※	SC8612	廃番	SC8681	SC7614	SC8737	廃番
SC8424	廃番	SC8484	廃番	SC8544	廃番※	SC8613	SC7557	SC8682	SC7648	SC8738	SC7672
SC8425	SC7327	SC8485	SC7267	SC8545	廃番※	SC8614	廃番	SC8683	SC7649	SC8739	廃番
SC8426	SC7328	SC8486	SC7274	SC8546	SC7308	SC8615	SC7553	SC8684	SC7632	SC8740	SC7659
SC8427	SC7331	SC8487	SC7275	SC8547	SC7268	SC8616	SC7552	SC8685	SC7644	SC8741	廃番
SC8428	SC7332	SC8488	SC7276	SC8548	SC7270	SC8617	廃番	SC8686	廃番	SC8742	SC7673
SC8429	廃番	SC8489	SC7277	SC8549	SC7269	SC8618	SC7550	SC8687	SC7646	SC8743	廃番
SC8430	廃番	SC8490	廃番	SC8550	SC7260	SC8619	SC7549	SC8688	SC7643	SC8744	SC7675
SC8431	廃番	SC8491	廃番	SC8551	SC7261	SC8620	SC7548	SC8689	廃番※	SC8745	廃番※
SC8432	廃番	SC8492	廃番	SC8552	SC7262	SC8621	廃番	SC8690	SC7616	SC8746	廃番※
SC8433	廃番	SC8493	廃番	SC8553	廃番※	SC8631	SC7566	SC8691	SC7617	SC8747	廃番
SC8434	SC7325	SC8494	廃番	SC8554	SC7272	SC8632	SC7567	SC8692	SC7615	SC8748	廃番
SC8435	SC7326	SC8495	廃番	SC8555	SC7273	SC8633	廃番	SC8693A	SC7618A	SC8749	SC7676
SC8436	SC7341	SC8496	廃番	SC8556	廃番	SC8634	廃番	SC8693B	SC7618B	SC8750	SC7679
SC8437	廃番	SC8497	廃番	SC8557	廃番	SC8635	SC7043	SC8694A	SC7619A	SC8751	SC7677
SC8438	廃番	SC8498	廃番	SC8558	廃番	SC8636	SC7042	SC8694B	SC7619B	SC8752	廃番
SC8439	廃番	SC8499	SC7246	SC8559	廃番	SC8637	廃番	SC8695A	廃番		
SC8440	SC7338	SC8500	SC7247	SC8560	廃番※	SC8638	廃番	SC8695B	廃番		
SC8441	SC7339	SC8501	SC7248	SC8561	廃番※	SC8639	SC7636	SC8696A	廃番		
SC8442	SC7340	SC8502	SC7249	SC8562	廃番※	SC8640	SC7637	SC8696B	廃番		
SC8443	SC7346	SC8503	SC7280	SC8563	廃番	SC8641	SC7638	SC8697	廃番※		
SC8444	SC7347	SC8504	廃番	SC8564	廃番	SC8642	SC7568	SC8698	廃番※		
SC8445	SC7344	SC8505	SC7281	SC8565	廃番	SC8643	SC7570	SC8699	廃番		

● 廃番※は他見本帳にて継続しております。他見本帳品番でのご注文は、販売設定が異なりますので弊社営業窓口にお問い合わせください。



## sangetsu design site

### FLAGSHIP サンゲツ品川ショールーム

〒108-0075 東京都港区港南2-16-4  
品川グランドセントラルタワー 4F  
TEL.0570-055-134 FAX.03-5463-6744

### サンゲツ名古屋ショールーム

〒451-8575 名古屋市西区幅下1-4-1  
TEL.0570-055-135 FAX.052-564-3229

### サンゲツ大阪ショールーム

〒530-0001 大阪市北区梅田2-5-25  
ハービスOSAKA 4F  
TEL.0570-055-136 FAX.06-6347-9811

### サンゲツ福岡ショールーム

〒812-0892 福岡市博多区東那珂1-11-11  
TEL.0570-055-137 FAX.092-441-9503

## sangetsu design studio

### サンゲツ仙台ショールーム

〒984-0031 仙台市若林区六丁目字南98-1  
TEL.022-287-3922 FAX.022-253-6806

### サンゲツ金沢ショールーム

〒920-8205 石川県金沢市大友2-101  
TEL.076-238-1411 FAX.076-238-1412

### サンゲツ広島ショールーム

〒730-0017 広島市中区鉄砲町7-18  
東芝フコク生命ビル 1F  
TEL.082-223-8115 FAX.082-223-8117

### 北海道支社

〒064-0804 北海道札幌市中央区南四条西  
10-1004-2 SYOKUSANビル 3F  
TEL.011-251-3150 FAX.011-251-3151

### 東北支社

〒984-0031 仙台市若林区六丁目字南98-1  
TEL.022-287-3765 FAX.022-287-2995

### 北関東支社

〒330-0843 さいたま市大宮区吉敷町  
4-262-16 マルクュー大宮ビル 8F  
TEL.048-601-5500 FAX.048-711-2681

### 東京支社

〒100-0011 東京都千代田区内幸町2-1-6  
日比谷パークフロント 12F  
TEL.03-3474-1181 FAX.03-3450-5038

### 西関東支社

〒231-0032 横浜市中区不老町2-9-1  
関内フイズビル  
TEL.045-664-3442 FAX.045-664-3376

### 中部支社

〒451-8575 名古屋市西区幅下1-4-1  
TEL.052-564-3111 FAX.052-564-3191

### 関西支社

〒541-0053 大阪市中央区本町4-3-9  
本町サンケイビル 15F  
TEL.06-6245-2301 FAX.06-6245-2302

### 中国四国支社

〒730-0017 広島市中区鉄砲町7-18  
東芝フコク生命ビル 1F  
TEL.082-223-8110 FAX.082-223-8120

### 九州支社

〒812-0892 福岡市博多区東那珂1-11-11  
TEL.092-441-5181 FAX.092-441-5191

【東北支社】 北東北営業所 / 福島営業所  
【北関東支社】 群馬営業所 / 栃木営業所 / 新潟営業所 / 茨城営業所 / 長野営業所  
【東京支社】 東関東営業所  
【西関東支社】 多摩営業所 / 厚木営業所  
【中部支社】 岐阜営業所 / 岡崎営業所 / 北陸支店 / 静岡営業所  
【関西支社】 京都営業所 / 神戸営業所 / 東大阪営業所 / 南大阪営業所  
【中国四国支社】 岡山営業所 / 四国支店  
【九州支社】 北九州営業所 / 熊本営業所 / 南九州営業所

### 株式会社サンゲツ沖縄

〒901-2227 沖縄県宜野湾市宇地泊1-7-20  
レキオススクエア宇地泊 3F F号室  
TEL.098-897-8722 FAX.098-897-8724

### sangetsu design studio

#### サンゲツ沖縄ショールーム

〒901-2227 沖縄県宜野湾市宇地泊1-7-20  
レキオススクエア宇地泊 2F  
TEL.098-890-2025 FAX.098-890-3789

## 見本帳について

- 現品見本や見本帳写真と商品が若干異なる場合がありますのでご了承ください。
- 掲載商品の価格および仕様は、当見本帳発行時(2024年9月)のもので、経済変動、品質の改善により、やむを得ず価格および仕様を変更させていただく場合があります。ご注文の際は、販売店あるいは弊社営業窓口にご確認ください。
- 当見本帳に記載されている各種試験データは測定値であり、保証値ではありませんのでご了承ください。
- 当見本帳に記載している商品および写真等を許可なく複製、転載することを固くお断りいたします。
- 表示価格は標準材料価格であり、消費税は含まれておりません。

## 見本帳掲載商品について

- 商品の組成は標準数値であり、若干のばらつきはご容赦ください。
- 表示リポートは標準寸法であり、商品の特性上1%前後の差異を生じる場合があります。
- 輸入品はサイズ・仕様が表示と若干異なる場合があります。
- ドライクリーニングは専門店にご依頼ください。
- スタイルカーテンは窓のサイズによって掲載写真とは形が若干異なる場合があります。
- 掲載写真の縫製仕様をご希望の場合、ヒダ倍率の調整やスタイル仕様の違いなどで掲載のお仕立上り価格表とは価格の異なる場合があります。
- 記載の再生系使用比率(%)は、組織の理論上目付計算によるものであり、実測値ではありません。織物の特性上、若干の比率の相違が生じる場合があります。
- アクセサリ、レール等の掲載商品は室内インテリア装飾用に規格していますので他の用途へのご使用はご遠慮ください。
- アクセサリの原産国については弊社営業窓口にご確認ください。
- 操作コードやボールチェーン、又はタッセル等を体に巻きつけたり、引っ掛けるようなことはしないでください。
- 見本帳に掲載しているSTRINGS見本帳生地以外の品番については、有効期限がそれぞれ異なります。ご注文の際は販売店あるいは弊社営業窓口にご確認ください。

### 見本帳の廃棄に関するお願い

平成9年12月から「廃棄物の処理及び清掃に関する法律(廃棄物処理法)」が改正されましたので、不要となった見本帳につきましても産業廃棄物としての取扱いが必要となりました。従いまして、しかるべき資格を有する産業廃棄物処理業者に直接廃棄を委託して頂きますようお願い申し上げます。当業界では、従来同様廃棄物の適切な処理を更に推進していく所存です。貴社のご理解とご協力をお願い申し上げます。

(一社)日本インテリア協会  
(株)サンゲツ



### エコ活動にご協力をお願いいたします。

エコ活動の一環として、ご利用後のカタログの再使用をお願いいたします。





# STRINGS

SANGETSU FABRICS

sangetsu