

チェーンドライブタイプ

取扱い時のご注意

- 商品取付け時、本体のヘッドレール(アルミ板)中央部を持ち上げないで下さい。

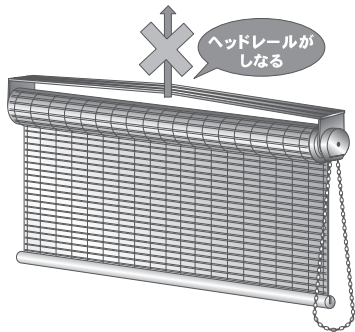

ヘッドレール(アルミ板)がしなりサイズ
ブラケットが開き、生地ロール部分が外
れて使用できなくなります。

- 商品取付け時、本体片方だけを持ち上げたりしないで下さい。

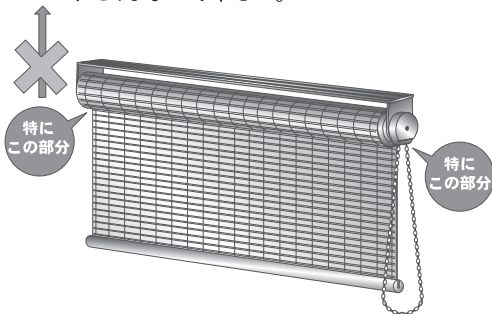

取付けの前に

- 付属部品の確認をして下さい。

・ブラケット・・・2～4個

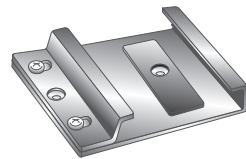

・木ネジ・・・ブラケット
1個につき2本



※部品の個数はサイズによって
異なります。

・コードクリップ・・・1個

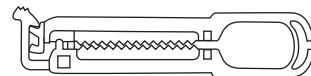

- ブラケット取付け時に必要な
道具を用意して下さい。
(⊕ドライバー、キリ等)

操作方法

- 操作チェーンを引いて昇降させて
下さい。

お手入れ方法

- 日常のお手入れはハンドモップやブラシ等で
ホコリを落として下さい。
- 保管される場合はブラシ等でホコリを落とし、
陰干し後、新聞紙等で包んで乾燥している所
に保管して下さい。

ご注意

- ⚠警告
子供は思わぬ行動を取ります。大人の常識は
通用しません。子供をコードやチェーンで遊ばせ
ないように注意して下さい。
- ⚠警告
コードやチェーンが身体に巻きついたり、引っ掛
かるような事をしないで下さい。
事故の恐れがあります。
- ⚠警告
小さなお子様がいらっしゃるご家庭では、ブラインドや
スクリーンのコードやチェーン類の近くにソファや
ベッドを置かないで下さい。
ソファやベッドに上があれば手が届き、事故の
恐れがあります。
- ⚠操作チェーンを激しく引いたり、スクリーンに
ぶら下がると落下や破損の原因になります。
- ⚠天然素材の為、火を近づけないで下さい。
- 木部以外への取付けはできません。
- 自然素材の商品の為、湿度・太陽熱その他
の影響で多少サイズに長い短いが生じる事が
ありますが御了承下さい。
- 室内用の為、屋外では使用できません。
- 全品手作りの為、ねじれ等が生じます。
- 天然素材の為、色合いのムラ、及びヒゴの
不均等をご理解ください。
- 生地が和紙調の場合、内に貼ってあるヒゴ
は一定ではありません。

※予告なく、仕様変更する場合がございます。ご了承下さい。

株式会社サンゲツ

名古屋市西区幅下 1-4-1 Tel. 052-564-3111
www.sangetsu.co.jp

取扱説明書

経木すだれ R型ロールスクリーンタイプ(チェーン式)

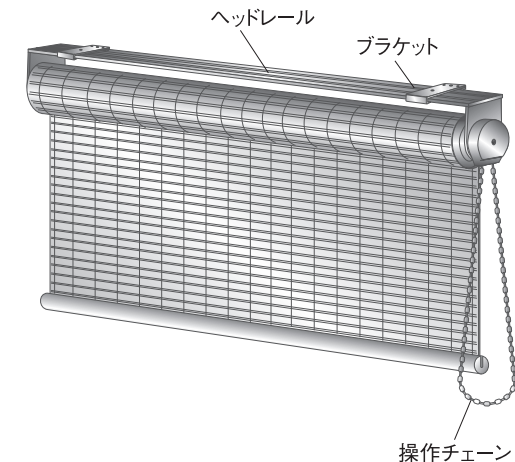

〈お客様へ〉

この度は、当社の商品をお買い上げ
頂き誠にありがとうございます。
ご使用頂く前に、取扱説明書の取り
付け方法及び操作方法をよくお読み
のうえ正しくお取り扱い下さいますよ
うお願い致します。

〈販売店様・施工業者様へのおお願い〉

本書は、お客様が本製品を適切に
ご使用いただくための説明・注意事項が
記載されております。必ずお客様に
お渡しください。

取付方法

1 商品を取付けたい窓枠等にあわせて、ブラケットの取付け位置を決めて下さい。
※ブラケットは、ヘッドレール端より5cm以内のところへ取付けて下さい。

2 1で決めた取付けの位置にキリ等で下穴をあけて下さい。
(木ネジでとめる時の木割れ防止の為)

3 2の下穴にあわせてブラケットを取付けて下さい。(図1・図2)



図1 正面付け



図2 天井付け

4 本体をブラケットの上側からはめ込んで下さい。(正面付けの場合 図3)

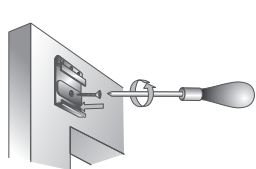

図3

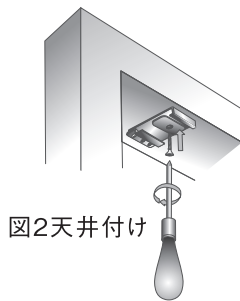
本体をブラケットの奥側からはめ込んで下さい。(天井付けの場合 図4)

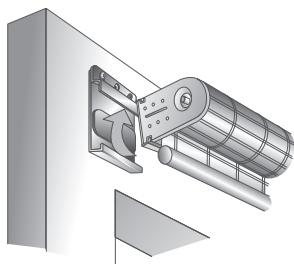

図4

5 ブラケットをスライドさせて両サイドのボルトで本体を固定し、最後に必ず木ネジで固定して下さい。
(正面付けの場合 図5
天井付けの場合 図6)



図5

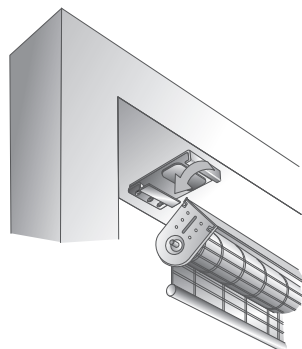

図6

コードクリップ取付方法

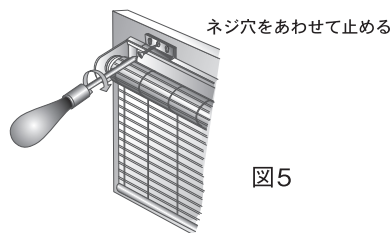
1 コードクリップ先端のレバーを広げ、ロックを解除、コードクリップ本体を開き、操作チェーンを通して下さい。
コードクリップは無理に広げないで下さい。破損の原因となります。

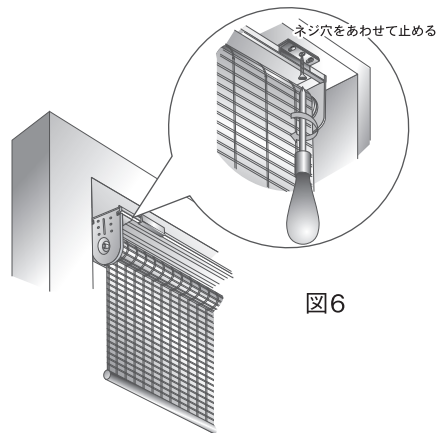
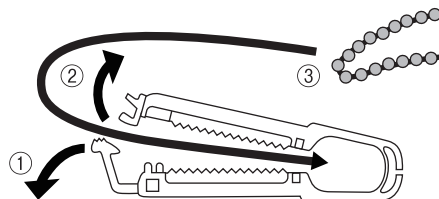

2 コードクリップ先端を閉じて必ずロックをかけて下さい。(コードクリップ落下・紛失防止の為)

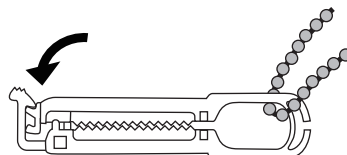

●コードクリップは、操作チェーンが身体に巻きつかないように、危険回避の補助部品です。全ての使用下で安全を保証するものではありません。

⚠このコードクリップは、お子様が操作チェーンを首や身体に巻きつけて、思わぬ事故を招くことを防止する為の部品です。

※コードクリップを操作チェーンに取り付け
お子様の手が届かない位置でボールチェーンを束ねて、留めてください。

コードクリップ使用方法

⚠コードクリップには操作チェーン以外のものを掛けしないで下さい。

1 コードクリップ先端のレバーを広げロックを解除、コードクリップ本体を開いて下さい。

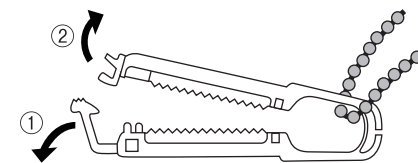

2 コードクリップに操作チェーンを通し、コードクリップ先端を閉じてロックをかけて下さい。
※操作チェーンの長さに合わせて折り返し、必ずロックして下さい。

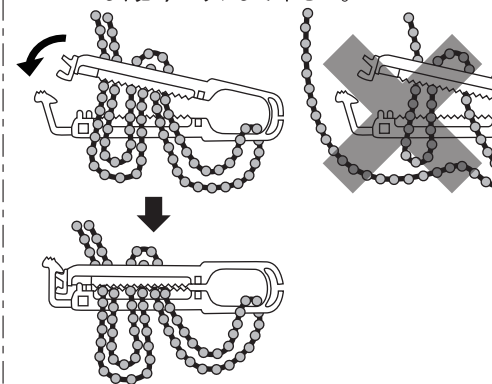

※操作チェーンは必ず2本以上で、一列に並び形で留めて下さい。1本や、重なった状態で留めるとズレ落ちる場合があります。



※コードクリップは2段式になっており、太さに合わせて留まる方でロックして下さい。

⚠取付・操作時、コードクリップの間に、指やスクリーンなどを挟まない様にご注意下さい。