

## 寸法

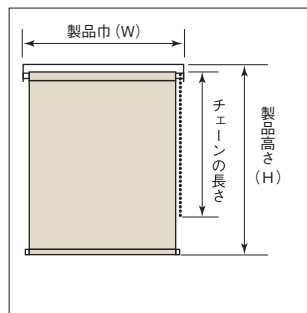

### ■製作可能寸法

製品巾 (W)	100~1,200mm
製品高さ (H)	100~2,400mm
巾・高さ比	1:10が限度

※スクリーンによって製作可能寸法が異なります。  
※サイズは巾5mm単位、高さ10mm単位です。

### ■チェーンの長さ

製品高さ (H)	チェーン長さ
100 ~ 740mm	750mm
750 ~ 840mm	900mm
850~1,640mm	H15mm
1,650~1,840mm	H 200mm
1,850~2,400mm	H 300mm

※高窓等製品高さよりも高い位置に取付ける場合は、別途チェーンの長さを10mm単位でご指定ください。

## サイズの測り方

### ●天井付け (窓枠の内側に取付ける場合)

巾は窓枠の内側寸法から10mm程度差し引いてください。高さは窓枠の内側寸法と同じになります。  
※製品巾とスクリーン巾の違いにより窓枠とスクリーンの間に隙間ができます。

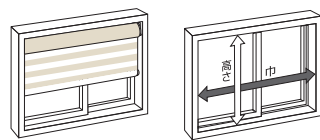

### ●正面付け (窓枠の外側に取付ける場合)

巾、高さともに窓枠の外側寸法以上を製品寸法としてください。  
※製品高さまで下ろした状態で全閉状態となります。製品高さをご指定の際はご注意ください。

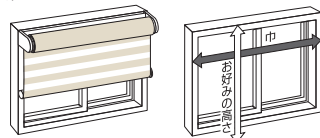

## 構造

### ■全体図

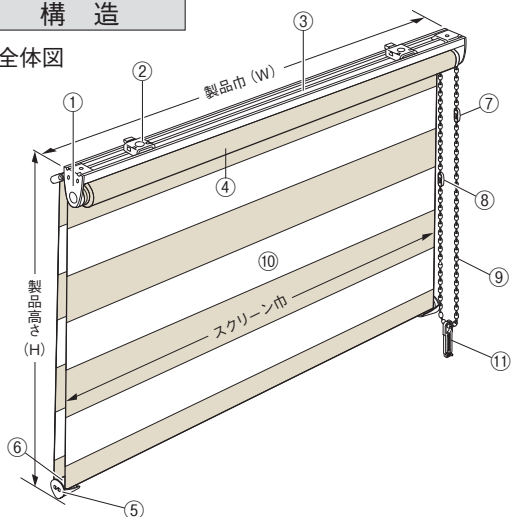

部品名	材質
①サイドホルダーセット	鋼板プレス成形品、樹脂成形品
②ブラケット	鋼板プレス成形品、樹脂成形品
③セットバー	アルミ押出形材
④ローラーパイプ	アルミ押出形材
⑤ウエイトバーキャップ	樹脂成形品
⑥ウエイトバー	アルミ押出形材
⑦下限コネクタ*	樹脂成形品
⑧チェーンジョイント	樹脂成形品
⑨チェーン	樹脂成形品、化学繊維
⑩スクリーン	種類によって材質が異なります
⑪コードクリップ	樹脂成形品

※メカカラーはホワイトです。

※サイドホルダーセットの大きさは、製品サイズ、スクリーンの仕様によって異なります。

※下限コネクタはオーバーランを防止するための部品です。

### コードクリップ

コードやチェーンを子供の手が届かない位置で束ねておくクリップです。子供の手の届かない位置で束ねることにより事故を防止する効果があります。

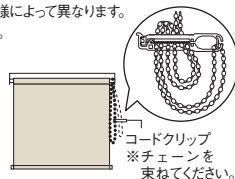

カラー: ホワイト

### ■製品巾とスクリーン巾

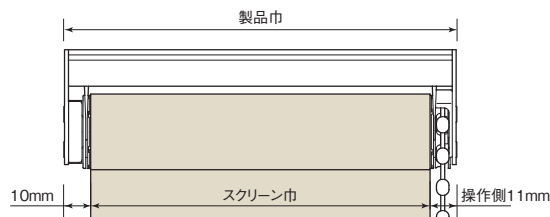

### ■側面図 ※ ( )内はサイドホルダーLの寸法です。

#### ●天井付けの場合

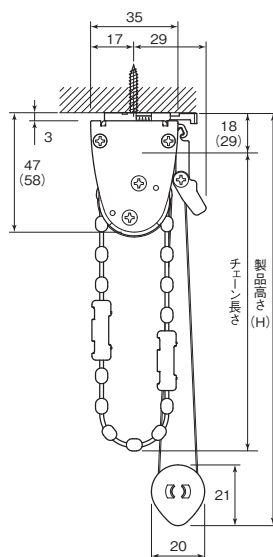

※天井付けの場合、製品高さ(H)はブラケット上端からボトムレール下部までの寸法です。

#### ●正面付けの場合

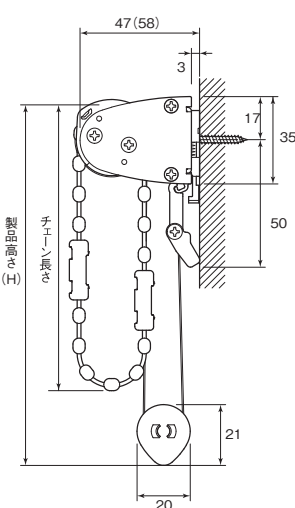

※正面付けの場合、製品高さ(H)はローラーパイプ上端からボトムレール下部までの寸法です。

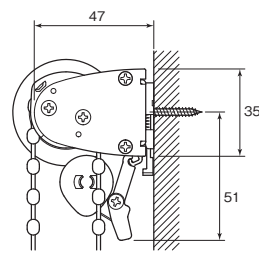
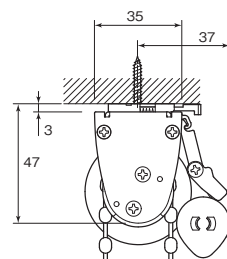

(単位: mm)

### ■ブラケット

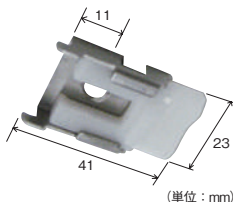

(単位: mm)

### ブラケット必要数

製品巾 (mm)	~ 1,200
部品名	2 個
ブラケット	2 個



## 操作方法

### ●スクリーンの下ろし方

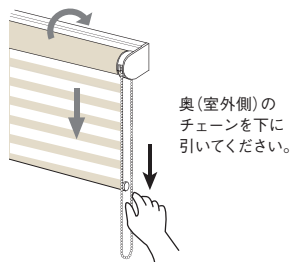

奥(室外側)のチェーンを下に引いてください。

### ●スクリーンの上げ方

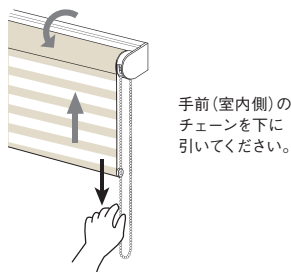

手前(室内側)のチェーンを下に引いてください。

## オプション

### ■取付補助部品

#### ●カーテンレール取付金具 無償 ※本体ご注文時にご指示いただいた場合に限りです。

カーテンレールに取付けたい時にご使用ください。

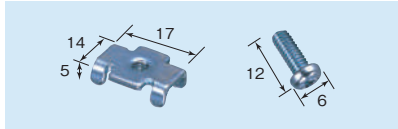

- 取付方法**
- ①カーテンレールからキャップとランナーを抜いてください。
  - ②カーテンレール取付金具(オプション)をブラケットに仮止めしてください。
  - ③レールの溝に挿入し、固定してください。

※カーテンレールの許容荷重と取付ける製品の重量をご確認の上、ご使用ください。  
 ※カーテンとの接触により、巻きずれの恐れがあるため、カーテンとのダブル付けはお控えください。  
 ※正面付けの際は、必ず窓側のレールにご使用ください。

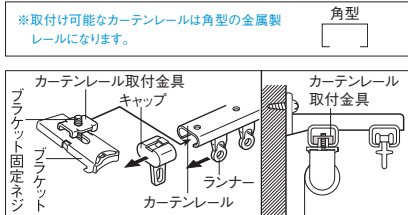

#### ●ブラケットスペーサー 12 / ブラケットスペーサー 22

壁からの窓枠の出巾を埋めてブラケットを取付けることができます。

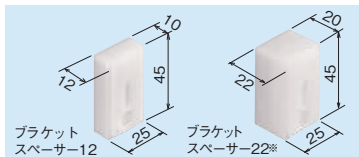

※スペーサー本体2個を重ねてご使用ください。

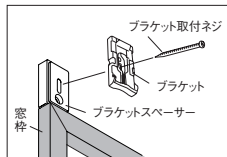

- ブラケットスペーサー 12  
 1個入 350円(ナベネジ3.5×40 2本入)  
 2個入 550円(ナベネジ3.5×40 4本入)  
 3個入 850円(ナベネジ3.5×40 6本入)
- ブラケットスペーサー 22  
 1個入 400円(ナベネジ3.5×50 2本入)  
 2個入 600円(ナベネジ3.5×50 4本入)  
 3個入 900円(ナベネジ3.5×50 6本入)

#### ●取付補助金具 No.12 2個入:800円(ブラケット固定ネジ8本入)

窓枠にブラケットが取付けられない時にご使用ください。

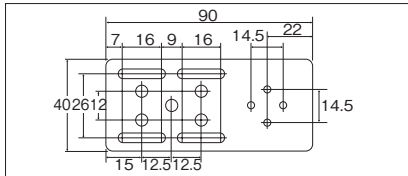
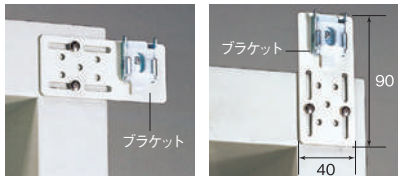

## 取付方法

### 1. ブラケットの取付け

- ①ブラケットの取付位置は両端から約4~7cm内側が適当です。3個以上の場合はその間に等間隔に取付けてください。

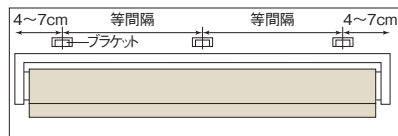

- ②ブラケットを付属の取付ネジで取付けてください。

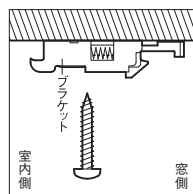

▲天井付け

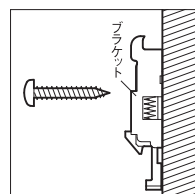

▲正面付け

### 2. 本体の取付け

- ①セットバーをブラケットの仮止めフックに引っかけてください。
- ②本体を奥にカチッと押し込んでください。

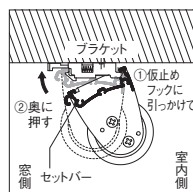

▲天井付け

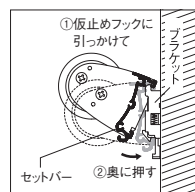

▲正面付け

### 3. 本体の取外し

- ①ブラケットの解除ボタンを押しながらセットバーを手前に引いてください。
- ②本体を仮止めフックから外してください。

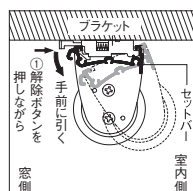

▲天井付け

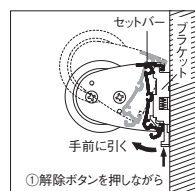

▲正面付け

寸法関係図

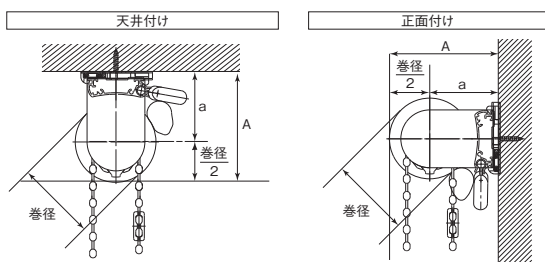

$$A = a + \frac{\text{巻径}}{2}$$

(単位: mm)

メカタイプ	サイドホルダー	a寸法	必要BOX寸法
標準TU型	S	52	巻径+70
	L	62	
小窓UD型	S	35	
	L	46	

巻径の目安

■標準TU型

(単位: mm)

製品高さ	品番	CP101~CP105	CP106~CP107	CP108~CP109	CP110~CP112
		ソフィスライン	ウッドライン	イルネライン	シェイリーライン
400		46	47	47	48
800		49	50	50	52
1,200		52	54	54	56
1,600		55	57	57	59
2,000		58	60	60	62
2,400		60	63	63	66
2,800		63	66	66	69

※上記寸法は計算値です。実際の寸法とは多少異なる場合がありますので、目安としてご参照ください。

■小窓UD型

(単位: mm)

製品高さ	品番	CP101~CP105	CP106~CP107
		ソフィスライン	ウッドライン
400		34	35
800		39	40
1,200		42	44
1,600		46	48
2,000		49	52
2,400		52	55

※上記寸法は計算値です。実際の寸法とは多少異なる場合がありますので、目安としてご参照ください。

スクリーン別サイドホルダー対応表

(単位: mm)

メカタイプ		標準TU型		小窓UD型	
サイドホルダー		S	L	S	L
品番	商品名	製品高さ (mm)		製品高さ (mm)	
CP101~CP105	ソフィスライン	~2,500	—	~1,200	1,210~
CP106~CP107	ウッドライン	~2,000	2,010~	~690	700~
CP108~CP109	イルネライン	~2,500	—	非対応	
CP110~CP112	シェイリーライン	~1,500	1,510~	非対応	