

寸法

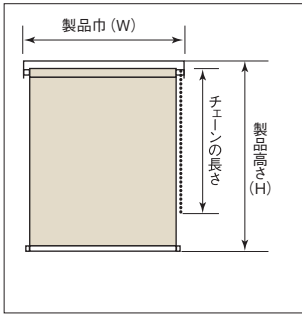

■製作可能寸法

製品巾 (W)	500~2,000mm
製品高さ (H)	100~2,200mm
巾・高さ比	1:3が限度

※サイズは巾5mm単位、高さ10mm単位です。

■チェーンの長さ

製品高さ (H)	チェーン長さ
~800mm	650mm
810~1,000mm	750mm
1,010~1,200mm	900mm
1,210~1,400mm	1,100mm
1,410~1,600mm	1,300mm
1,610~1,800mm	1,400mm
1,810~2,200mm	1,600mm

※高窓等製品高さよりも高い位置に取付ける場合は、別途チェーンの長さを10mm単位でご指定ください。

構造

■全体図

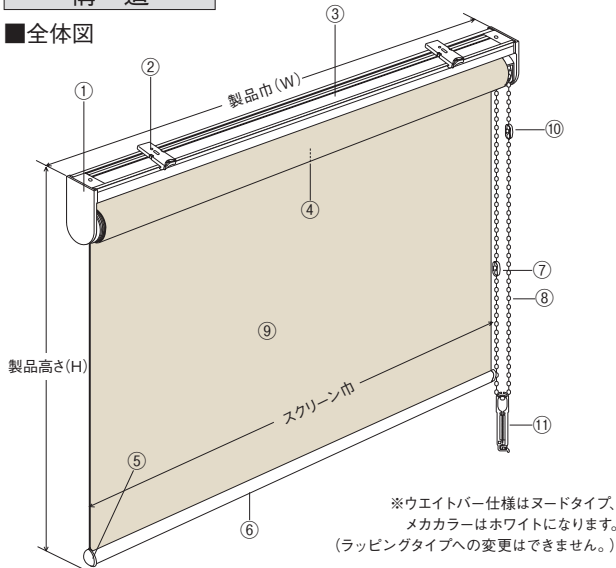

※ウエイトバー仕様はヌードタイプ、メカカラーはホワイトになります。(ラッピングタイプへの変更はできません。)

■側面図

●天井付けの場合

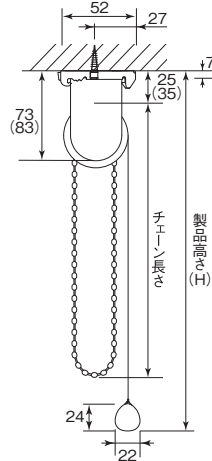

●正面付けの場合

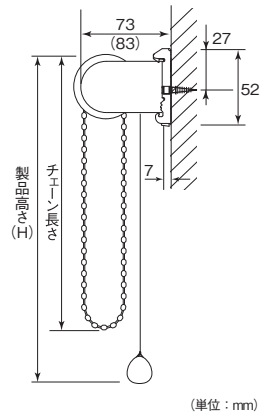

(単位: mm)

※()内はサイドホルダー Lの寸法です。

※サイドホルダーのサイズはSとLの2種類があり、スクリーンの厚みや製品高さによってどちらかを使用します。詳細⇒P.63

部品名	材質
①サイドホルダーセット	ステンレス鋼板プレス成形品、樹脂成形品
②ブラケット	ステンレス鋼板プレス成形品、樹脂成形品
③セットバー	アルミ押出形材
④ローラーパイプ	アルミ押出形材
⑤ウエイトバーキャップ	樹脂成形品
⑥ウエイトバー	アルミ押出形材
⑦チェーンジョイント	樹脂成形品
⑧チェーン	樹脂成形品、化学繊維
⑨スクリーン	種類によって材質が異なります
⑩下限コネクタ※	樹脂成形品
⑪コードクリップ	樹脂成形品

※下限コネクタはオーバーランを防止するための部品です。

コードクリップ

コードやチェーンを子供の手が届かない位置で束ねておくクリップです。子供の手の届かない位置で束ねることにより事故を防止する効果があります。

カラー:ホワイト

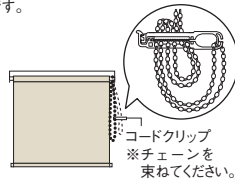

■製品巾とスクリーン巾

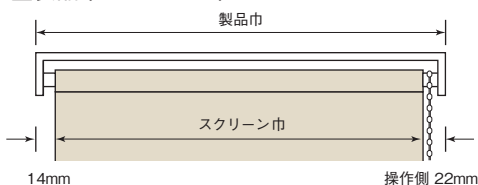

■ブラケット

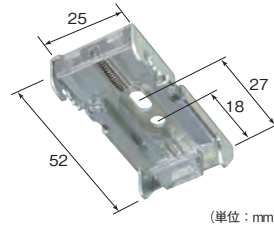

ブラケット必要数

製品巾 (mm)	~1,400	1,405~
部品名		
ブラケット	2個	3個

■操作方法

●スクリーンの下ろし方

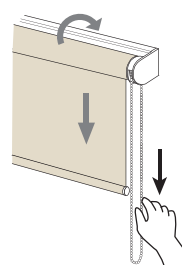

奥(室外側)のチェーンを下に引いてください。

●スクリーンの上げ方

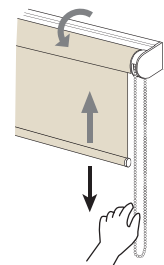

手前(室内側)のチェーンを下に引いてください。

※途中で止める場合、チェーンを下に引くの止める所で止めます。

操作動画



サイズの測り方

●天井付け(窓枠の内側に取付ける場合)

巾は窓枠の内側寸法から10mm程度差し引いてください。高さは窓枠の内側寸法と同じになります。
※製品巾とスクリーン巾の違いにより窓枠とスクリーンの間に隙間ができます。

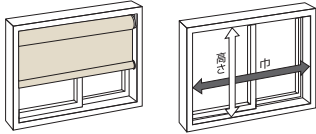

●正面付け(窓枠の外側に取付ける場合)

巾、高さともに窓枠の外側寸法以上を製品寸法としてください。

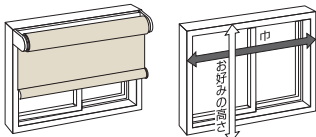

●テンションバーを用いて窓枠の内側に取付ける場合(枠内天井付け)

本体の製品巾(W)は、窓枠の内側寸法から10mm程度差し引いてください。高さ(H)は、窓枠の内側寸法から50mm程度差し引いてください。テンションバーの長さは、窓枠の内側寸法が製品サイズになります。

※製品サイズは、巾5mm単位、高さ10mm単位でご指定ください。

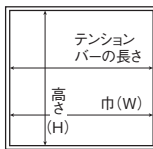
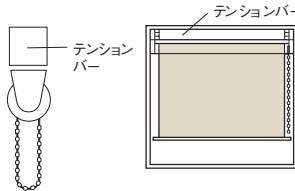

●テンションバーを用いて窓枠の外側に取付ける場合(枠外正面付け)

本体の製品巾(W)は、窓枠の内側寸法に50mm以上加えたサイズをご指定ください。高さ(H)は、窓枠の外側寸法以上としてください。テンションバーの長さは、窓枠の内側寸法が製品サイズとなります。

※製品サイズは、巾5mm単位、高さ10mm単位でご指定ください。

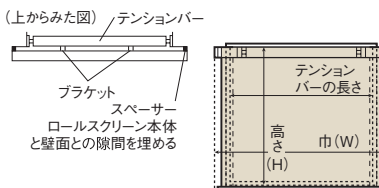
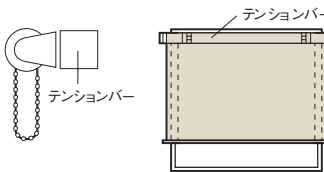

オプション

■操作補助部品

●テンションバー

ビス穴をあけられないタイル壁のバスルームなどへの取付けに使用。

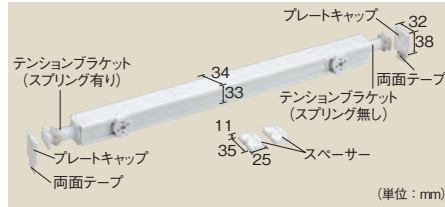

長さ	価格
300~1,200mm	8,700円
1,205~2,000mm	11,600円

※製作サイズは5mm単位です。
※テンションバーには、バス標準B型を正面付けにする場合に使用するスペーサーが含まれています。
※テンションバーの長さは窓枠の内側寸法が製品サイズになります。
※テンションバーはバス標準型(バス・水まわり用のチェーン式・ワンタッチチェーン式・フレコード式)専用オプションです。
※テンションバーは枠内天井付けと枠外正面付け用に設計されています。枠内正面付けのご使用は落下の原因になりますので避けてください。

⚠ 注意

- 凹凸のある壁紙、布壁、土壁、砂壁やベニヤなどのザラつきのある壁面には取付けられません。
- 木部やタイルなどしっかりした下地のある場所に取付けてください。下地がしっかりしていない場所に取付けると、取付け面の歪みなどによりテンションが十分にかからず、製品が落下する恐れがあります。また、中空構造のユニットバスなどに取付けると、強いテンションがかかるために取付け面の樹脂サッシなどが破損する場合がありますので避けてください。
- 取付ける前に、壁面の汚れ、油分、水滴などをふきとって湿気のない状態にしてください。汚れや水分などが残っていると両面テープの粘着力が低下し、製品が落下する恐れがあります。
- タイルに取付ける際は、プレートキャップがタイルの目地にかからないように取付けてください。プレートキャップが目地にかかると、両面テープがはがれ、製品が落下する恐れがあります。
- プレートキャップは必ず左右が水平になるように取付けてください。製品が傾いたまま取付けると落下する恐れがあります。

取付方法

1. ブラケットの取付け

①ブラケットの取付位置は両端から約4~7cm内側が適当です。3個以上の場合はその間に等間隔に取付けてください。

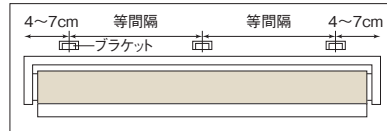

②ブラケットを付属の取付ネジで取付けてください。

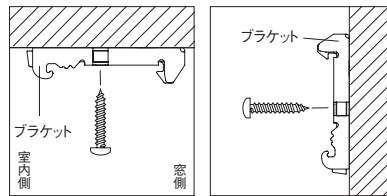

▲天井付け

▲正面付け

2. 本体の取付け

- セットバーをブラケットの仮止めフックに引っかけてください。
- 本体を奥にカチッと押し込んでください。

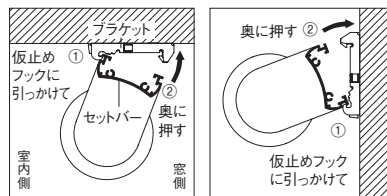

▲天井付け

▲正面付け

3. 本体の取外し

- ブラケットの解除ボタンを押しながらセットバーを手前に引いてください。
- 本体を仮止めフックから外してください。

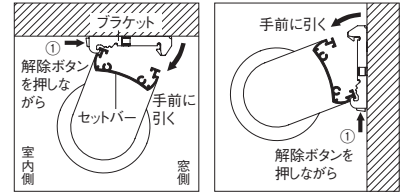

▲天井付け

▲正面付け

■天井付けから正面付けへの切替方法

固定ブッシュを抜き取り、プーリーカバーを90°回転させてください。回転後、固定ブッシュを取付けてください。

操作動画

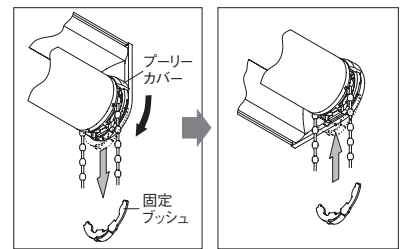

▲天井付け

▲正面付け

寸法関係図

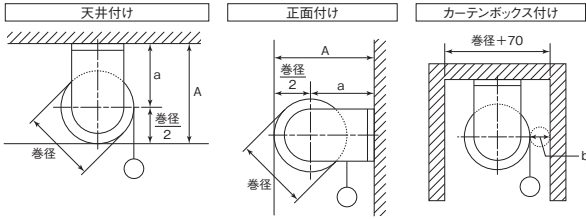

$$A = a + \frac{\text{巻径}}{2}$$

(単位：mm)

メカタイプ	操作方法	サイドホルダー	a寸法	b寸法
標準T型	チェーン式	S	52	24
		L	62	24
	ワンタッチチェーン式	S	52	24
		L	62	24
	ブルコード式	S	52	ヌード 24 ラッピング 31
		L	62	
バス標準B型	チェーン式	S	52	24
	ワンタッチチェーン式	S	52	24
	ブルコード式	S	52	24
小窓TD型	チェーン式	S	35	18
		L	46	
バス小窓BD型	チェーン式	S	35	18
		L	46	
電動タイプ	電動	90	65	24

生地厚ランケー一覧

品番	商品名	生地厚ランク
RS101~RS140	セレクトカラー40 R	d
RS141~RS150	セレクトワイド	c
RS151~RS164	セレクトナチュラル R	c
RS165~RS170	ルバカ	e
RS171~RS176	クリスプ	d
RS177~RS180	シャイニーライン	d
RS181~RS183	ヘリン R	e
RS184~RS186	ウェーブニー	c
RS187~RS190	マティア	b
RS191~RS192	ブローズ	d
RS193	リーフル	b
RS194~RS195	フラワーブーケ	d
RS196~RS198	チアウウェブ	d
RS199~RS202	クリネスロール	b
RS203~RS206	ロナイヤ	d
RS207~RS213	シャベ R	c
RS214~RS219	フルフィ R	f
RS220~RS222	リフレイト R	f
RS223~RS226	ガラス	d
RS227~RS235	ラフネル R	g
RS236~RS243	ラオリ	g
RS244~RS249	サラサ R	c
RS250~RS257	テイハ	a
RS258~RS267	グランシャ	b
RS268~RS271	コンプティ R	d
RS272~RS273	フォグ	a
RS274~RS277	ステーノ	c
RS278~RS279	ランドレイヤー	a
RS280~RS281	ウーブンウェブ	d
RS282~RS283	エニック	f
RS284~RS287	シェイキ	a
RS288~RS290	ノドカ	i
RS291~RS292	ザンエイ	h
RS293~RS295	オモムキ	h
RS296~RS297	カザハナ	e
RS298~RS299	ルプール	c
RS300~RS308	ウォタリー	a
RS401	ハイグラフィカ	a

生地厚の目安

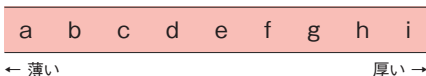

巻径の目安

■標準T型・バス標準B型【製品巾 W2,000mm以下の場合】(単位：mm)

生地厚 ランク 高さ	a	b	c	d	e	f	g	h	i
400	44	44	45	46	46	46	47	48	49
600	45	46	47	47	48	48	49	50	51
800	46	47	48	49	49	50	51	52	54
1,000	47	48	49	50	51	52	53	54	56
1,200	48	49	51	51	52	53	55	56	58
1,400	49	50	52	53	54	55	56	58	60
1,600	50	51	53	54	55	56	58	60	62
1,800	51	52	54	55	57	58	60	62	64
2,000	52	53	55	57	58	59	61	64	66
2,200	52	54	57	58	59	60	63	65	68
2,400	53	55	58	59	60	62	64	67	69
2,600	54	56	59	60	62	63	66	68	71
2,800	55	57	60	61	63	64	67	70	73
3,000	56	57	61	63	64	66	69	72	74
3,200	対象 なし	対象 なし	62	64	対象 なし	対象 なし	70	対象 なし	対象 なし
3,400			63	65			71		
3,600			64	66			73		
3,800			65	67			74		
4,000	対象 なし	対象 なし	66	68	対象 なし	対象 なし	75	対象 なし	対象 なし
4,200			67	69			77		
4,500			68	70			78		

※上記寸法は計算値です。実際の寸法とは多少異なる場合がありますので、目安としてご参照ください。

■標準T型・バス標準B型 チェーン式【製品巾 W2,010mm以上の場合】(単位：mm)

生地厚 ランク 高さ	a	b	c	d	e	f	g	h	i
400	対象 なし	対象 なし	49	49	対象 なし	対象 なし	51	52	52
600			50	51			53	54	54
800			51	52			54	56	57
1,000			53	53			56	57	59
1,200			54	55			58	59	61
1,400			55	56			59	61	63
1,600			56	57			61	62	65
1,800			57	58			62	63	66
2,000			58	60			63	64	68
2,200			59	61			64	65	70
2,400			61	62			66	68	72
2,600			62	63			68	71	73
2,800	63	64	70	72	75				
3,000	64	65	71	74	77				

※上記寸法は計算値です。実際の寸法とは多少異なる場合がありますので、目安としてご参照ください。

■小窓TD型・バス小窓BD型 チェーン式

(単位：mm)

生地厚 ランク 高さ	a	b	c	d
400	32	33	34	35
600	34	34	36	37
800	35	36	38	38
1,000	36	37	39	40
1,200	37	39	41	42
1,400	39	40	42	44
1,600	40	41	44	45
1,800	41	42	45	47
2,000	42	44	47	48
2,200	43	45	48	50
2,400	44	46	49	51

※上記寸法は計算値です。実際の寸法とは多少異なる場合がありますので、目安としてご参照ください。

■電動タイプ

(単位：mm)

生地厚 ランク 高さ	a	b	c	d	e	f	g
500	53	53	54	55	55	55	56
800	54	55	56	56	57	58	59
1,000	55	56	57	58	58	59	60
1,200	56	57	58	59	60	60	62
1,400	57	57	59	60	61	62	63
1,600	57	58	60	61	62	63	65
1,800	58	59	61	62	63	64	66
2,000	59	60	62	63	65	66	68
2,200	60	61	63	65	66	67	69
2,400	60	62	64	66	67	68	70
2,600	61	63	65	67	68	69	72
2,800	62	63	66	68	69	70	73
3,000	63	64	67	69	70	72	74

※上記寸法は計算値です。実際の寸法とは多少異なる場合がありますので、目安としてご参照ください。

スクリーン別サイドホルダー対応表

■標準T型・バス標準B型・小窓TD型・バス小窓BD型・電動タイプ

(単位：mm)

サイドホルダーサイズ 品番・商品名		標準T型・バス標準B型				小窓TD型・バス小窓BD型		電動タイプ 90
		※製品巾2,000以下の場合		※製品巾2,005以上の場合		S	L	
		S	L	S	L			
品番	商品名	製品高さ(mm)		製品高さ(mm)		製品高さ(mm)		製品高さ
RS101~RS140	セレクトカラー40 R	~2,590	2,600~			~1,270	1,280~	~3,000
RS141~RS150	セレクトワイド	~2,800	2,810~	~2,300	2,310~	~1,410	1,420~	~3,000
RS151~RS164	セレクトナチュラル R	~3,190	3,200~			~1,580	1,590~	~3,000
RS165~RS170	ルバカ	~2,340	2,350~					~3,000
RS171~RS176	クリスプ	~2,840	2,850~					~3,000
RS177~RS180	シャイニーライン	~2,840	2,850~			~1,410	1,420~	~3,000
RS181~RS183	ヘリン R	~2,300	2,310~					~3,000
RS184~RS186	ウェーブニー	~2,840	2,850~					~3,000
RS187~RS190	マティア	~3,000						~3,000
RS191~RS192	ブローズ	~2,840	2,850~			~1,410	1,420~	~3,000
RS193	リーフル	~3,000						~3,000
RS194~RS195	フラワーブーケ	~2,840	2,850~			~1,410	1,420~	~3,000
RS196~RS198	チアウエーブ	~2,840	2,850~			~1,410	1,420~	~3,000
RS199~RS202	クリネスロール	~3,000				~1,790	1,800~	~3,000
RS203~RS206	ロナイヤ	~2,840	2,850~					~3,000
RS207~RS213	シャベ R	~3,190	3,200~	~2,900	2,910~	~1,580	1,590~	~3,000
RS214~RS219	フルフィ R	~2,140	2,150~					~3,000
RS220~RS222	リフレイト R	~2,140	2,150~					~3,000
RS223~RS226	グラス	~2,550	2,560~	~2,050	2,060~			~3,000
RS227~RS235	ラフネル R	~1,840	1,850~					~3,000
RS236~RS243	ラオリ	~1,840	1,850~	~1,490	1,500~			~3,000
RS244~RS249	サラサ R	~2,840	2,850~					~3,000
RS250~RS257	ティハ	~3,000						~3,000
RS258~RS267	グランシャ	~3,000						~3,000
RS268~RS271	コンプティ R	~2,590	2,600~					~3,000
RS272~RS273	フォグ	~3,000				~2,050	2,060~	~3,000
RS274~RS277	ステーノ	~2,840	2,850~					~3,000
RS278~RS279	ランドレイヤー	~3,000						~3,000
RS280~RS281	ウーブンウェーブ	~2,840	2,850~					~3,000
RS282~RS283	エニック	~2,140	2,150~					~3,000
RS284~RS287	シェイキ	~3,000						~3,000
RS288~RS290	ノドカ	~1,340	1,350~	~1,090	1,100~			
RS291~RS292	ザンエイ	~1,590	1,600~					
RS293~RS295	オモムキ	~1,590	1,600~	~1,290	1,300~			
RS296~RS297	カザハナ	~2,340	2,350~					
RS298~RS299	ルプール	~2,200				~1,580	1,590~	
RS300~RS308	ウォタリー	~2,200				~2,400		
RS401	ハイグラフィカ	~3,000						