

01 商品品番とメカタイプをご指定ください。 例：RS101 T型

標準T型・小窓TD型・バス標準B型・バス小窓BD型よりご指定ください。
※商品により、指定できるメカタイプが設定されています。

02 操作方法、操作位置（部屋側から見て右か左か）をご指定ください。

例：チェーン式 操作右側

標準仕様 チェーン式

オプション
(無償)

- 標準T型・バス標準B型は、ワンタッチチェーン式・プルコード式をお選びいただけます。
- ※ワンタッチチェーン式・プルコード式は特にご指定がない場合、標準仕様にしたメカカラーになります。

03 仕上がり寸法（製品巾・高さ）と取付方法（天井付け・正面付け）をご指定ください。

例：巾2,000mm 高さ2,000mm 天井付け

- 巾は5mm単位、高さは10mm単位でご指定ください。
- 商品によって、巾：高さの比率制限が異なります。

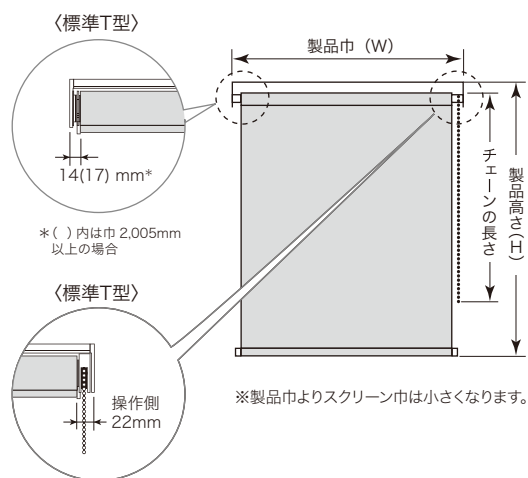

天井付け（窓枠の内側に取付ける場合）

巾は窓枠の内側寸法から10mm程度差し引いてください。
高さは窓枠の内側寸法と同じになります。
※製品巾とスクリーン巾の違いにより窓枠とスクリーンの間に隙間ができます。

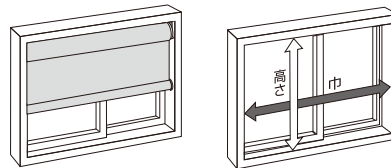

正面付け（窓枠の外側に取付ける場合）

巾、高さともに窓枠の外側寸法以上を製品寸法としてください。

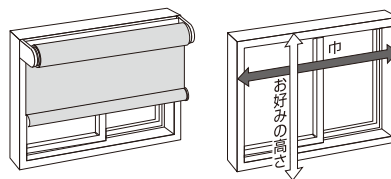

オプション
(無償)

- 高窓等、製品高さよりも高い位置に取付ける場合は、別途チェーンまたはプルコードの長さを10mm単位でご指定ください。
- コーナー窓やハンドル付き窓などに納まりがよいスクリーンの「逆巻仕様」をご指定いただけます。

04 台数をご指定ください。 例：1台

05 その他オプションが必要な場合はご指定ください。 例：メカカラー ブラウン

オプション
(無償)

- メカカラー・操作部品・操作部品カラー・裾仕様の変更が可能です。

ロールスクリーン標準仕様

操作方法

チェーン式

〈標準T型 小窓TD型〉 RS101～RS297

メカカラー

RS101～RS287

◆ホワイト



RS288～RS297 (すだれ調)

◆ベージュ

◆ブラウン



※生地の色味によってベージュまたはブラウンを設定しています。

裾仕様

◆ラッピング(袋縫い)

RS101～RS267

RS274～RS279

RS282～RS287



◆ヌード ※メカカラーと同色になります。

RS268～RS273

RS280～RS281

RS288～RS297



〈バス標準B型 バス小窓BD型〉 RS298～RS308

メカカラー

ホワイト



裾仕様

ヌード



メカタイプ別 オプション対応可否一覧

メカタイプ	対応商品品番	操作方法の変更		操作部品の変更		
		チェーンタッチ式	プルコード式	メカカラーの変更	裾仕様の変更	プルコードの長さの変更
標準T型	RS101~RS297	●※1	●※2 (操作部品・カラー変更可)	●	●※3	●
小窓TD型	RS101~RS164 / RS177~RS180 RS191~RS192 / RS194~RS202 RS207~RS213 / RS272~RS273	—	—	—	●※4	●
バス標準B型	RS298~RS308	●	●	—	—	●
バス小窓BD型	RS298~RS308	—	—	—	—	●

※1 RS220~RS235除く
※2 RS220~RS222・RS227~RS235除く
※3 RS268~RS273・RS280~RS281・RS288~RS308除く
※4 RS272~RS273除く

操作方法の変更

ご使用場所やお好みに合わせて操作方法を変更いただけます。
※操作方法のご指定がない場合、標準仕様チェーン式にて製作いたします。
※操作方法ごとに製作可能寸法が異なります。

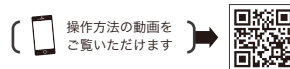

スクリーンを下ろす場合

スクリーンを上げる場合

<p>標準仕様</p> <p>チェーン式</p> <p>チェーンを動かして、スクリーンを上げ下げします。掃出し窓でも届まずに操作が可能です。</p>	<p>奥(室外側)のチェーンを下に引いてください。</p>	<p>手前(室内側)のチェーンを下に引いてください。</p> <p>※途中で止める場合、チェーンを下に引くのを止めるとそこで止まります。</p>
<p>ワンタッチチェーン式</p> <p>降ろすときは手動ですが、上げる時はチェーンを軽く引くだけで自動的に巻き上がります。</p>	<p>奥(室外側)のチェーンを下に引いてください。</p>	<p>奥(室外側)のチェーンを5~6cm下に引き、手を離すと上がります。</p>
<p>プルコード式</p> <p>下部につけたプルコードを引くと、ゆっくりと自動で巻き上がります。腰高窓に向いています。</p>	<p>プルボールを真下に引き、手を離すと止まります。</p>	<p>プルボールを5~6cm下に引き、手を離すと上がります。</p>

メカカラーの変更(標準T型のみ)

メカカラーをホワイト・ベージュ・ブラウンに変更いただけます。
※ご指定がない場合、標準仕様に準じた商品ごとのメカカラーにて製作いたします。

- チェーン式
- ワンタッチチェーン式

裾仕様：ラッピング



ホワイト ベージュ ブラウン

- プルコード式

操作部：プルボール 裾仕様：ラッピング



ホワイト(プルボール：ホワイト) ベージュ(プルボール：ホワイト) ブラウン(プルボール：ブラウン)

プルコード式 操作部品・カラーの変更(標準T型のみ※)

操作部品のタイプ・カラーをお選びいただけます。
※バス標準B型はプルグリップ プラスホワイトのみ対応が可能です。

- プルボール



メタル 木目ライト 木目ダーク

- プルグリップ



メタル プラスホワイト プラスブラウン

- Nフラットグリップ



プラスホワイト

裾仕様の変更(標準T型・小窓TD型のみ)

ウエイトバーの標準仕様がラッピングタイプの商品については、ヌードタイプに変更いただけます。
※ヌードタイプが標準の場合は、ラッピングタイプへの変更はできません。
※小窓TD型をヌードタイプに変更した場合、メカの特性上ウォッシュャブル不可になります。



ホワイト ベージュ ブラウン

取付方法による納まりイメージ

● 枠外正面付（壁付）



《上部》



《全開時の納まり》



窓をしっかりと覆うことができますので光漏れが少なくなります。遮光スクリーンの取付けにおすすめです。

※取付けの際は、取付け位置に下地があることをご確認ください。

● 枠内天井付



《上部》



《全開時の納まり》



窓枠内に納まるので、すっきりした印象になります。

※製品巾とスクリーン巾の違いにより窓枠とスクリーンの間に多少の隙間ができますのでご了承ください。

● ボックス内天井付



《上部》



《全開時の納まり》



上部のメカ部分がボックス内に納まり、お部屋をすっきり見せます。

高所窓の納め方

1 操作チェーン・プルコードの長さ変更（無償）

高所窓等、製品高さより高い位置に取付ける場合は、チェーン・プルコードの長さを変更できます。10mm単位でご指定ください。

※見た目として、窓下までチェーン・プルコードがぶらさがった状態になりますのでご了承ください。

※ご指定のない場合は、下表の製品高さに基づいた寸法にて製作いたします。

$$\left[\begin{array}{l} \text{長さの目安：} \\ \text{チェーン・プルコードの長さ} = \\ \text{取付け高さ} - \text{約} 1\text{m} \end{array} \right]$$

■ 操作チェーンの長さ

単位：mm

製品高さ(H)	チェーン長さ	製品高さ(H)	チェーン長さ
~800	650	2,810~3,000	2,200
810~1,000	750	3,010~3,200	2,400
1,010~1,200	900	3,210~3,400	2,600
1,210~1,400	1,100	3,410~3,600	2,800
1,410~1,600	1,300	3,610~3,800	3,000
1,610~1,800	1,400	3,810~4,000	3,200
1,810~2,200	1,600	4,010~4,200	3,400
2,210~2,600	1,800	4,210~4,400	3,600
2,610~2,800	2,000	4,410~4,500	3,800

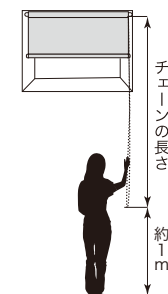

約1m

■ プルコードの長さ

単位：mm

製品高さ(H)	コード長さ
100~2,500	800
2,510~3,000	1,200

※1,210mm以上から変更をご指定いただけます。

2 操作ボタンを使用する（有償）

ブルグリップと一緒にお使いいただけます。



操作ボタン：1セット 1,400円
長さ 1,130mm



参考：ブルグリップ

3 電動ロールスクリーンで納める（有償）

リモコンで簡単に操作ができます。操作チェーンやコードもなく、見た目すっきりと納まります。

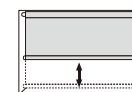

スクリーンの逆巻仕様（無償）

コーナー窓やハンドル付き窓などに納まりがよいスクリーンの逆巻仕様をご指定いただけます。

※商品ごとの製作可否は右のQRコードよりご確認ください。

逆巻仕様が可能な商品品番はこちらよりご確認ください



標準仕様

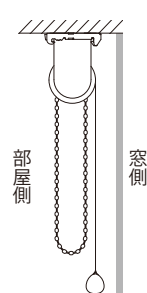

逆巻仕様

Bタイプ

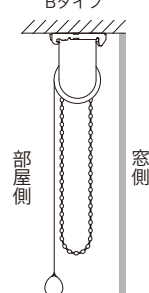

※仕様詳細、他のタイプについては別冊仕様書をご確認ください。

● コーナー窓の納め方

逆巻仕様とすることで、コーナー部分の光漏れを最小限に抑えられます。



※詳細は別冊仕様書をご確認ください。

● ハンドル付き窓の納め方

スクリーン逆巻仕様で、ハンドル等の障害物にあたるのを防ぎます。

標準仕様



滑り出し窓の開閉ハンドルに当たってしまう。

逆巻仕様

Bタイプ



滑り出し窓の開閉ハンドルに当たることなく使用できます。