

プレーンシェード

WTPS-1

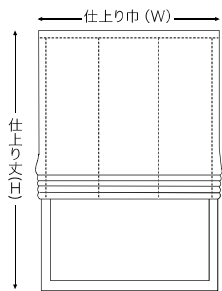

製作可能サイズ

コード式 巾30~290cm 丈50~300cm
ドラム式 巾40~400cm 丈50~400cm



プレーンシェード

プレーンシェード トリム付

WTPS-3

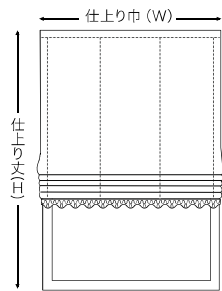

製作可能サイズ

コード式 巾30~290cm 丈50~300cm
ドラム式 巾40~400cm 丈50~400cm

●仕上り丈はトリムを含みます。



プレーンシェード トリム付

プレーンシェード バイアス付

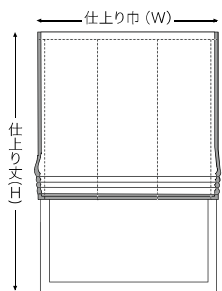

バイアス縫付け位置は下の4タイプよりお選びください。

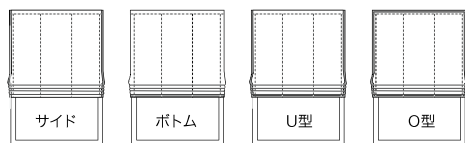

製作可能サイズ

コード式 巾30~290cm 丈50~300cm
ドラム式 巾40~400cm 丈50~400cm

●生地とコーディネートしたバイアステープで製作いたします。
ご指定がある場合はP.23よりお選びください。



プレーンシェード バイアス付 (U型)

プレーンシェード

ボトムデザイン

WTPB

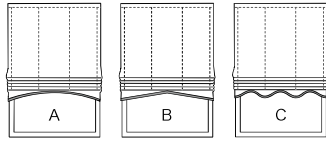
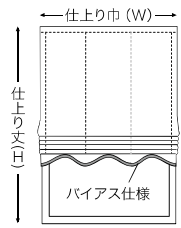

ボトムデザインは
A～Cの3タイプより
お選びください。

製作可能サイズ

コード式 巾30～290cm 丈50～300cm
ドラム式 巾40～400cm 丈50～400cm

- 仕上り丈はボトムデザイン部分を含み、裾はバイアス付になります。
- ボトム丈は約10cmですが、A・Bタイプで4ウェーブ以上の場合約15cmになります。
- 生地とコーディネートしたバイアステーブで製作いたします。
ご指定がある場合はP.23よりお選びください。



プレーンシェード ボトムデザイン(Cタイプ)

プレーンシェード

スリムタイプ

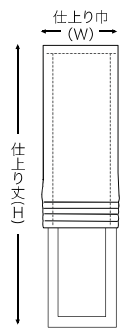

製作可能サイズ

コード式 巾18～29cm 丈50～300cm
ドラム式 巾30～39cm 丈50～200cm

- 生地の厚みや硬さによって、たたみ代の仕上りが若干異なります。



プレーンシェード スリムタイプ

プレーンシェード

遮光裏地付

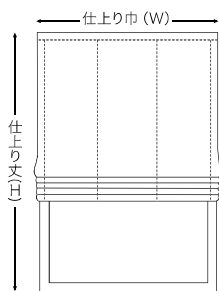

製作可能サイズ

コード式 巾30～290cm
丈50～300cm
ドラム式 巾40～400cm
丈50～400cm



屋外から見てもすっきりとした仕上り

- ピンホール(針穴)から光が漏れないよう特殊な縫製を施しています。



プレーンシェード 遮光裏地付

プレーンシェード

エバ柄

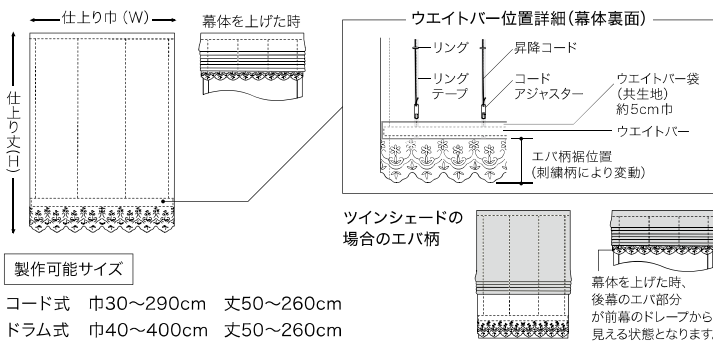

プレーンシェード エバ柄

シャープシェード

WTSH-1

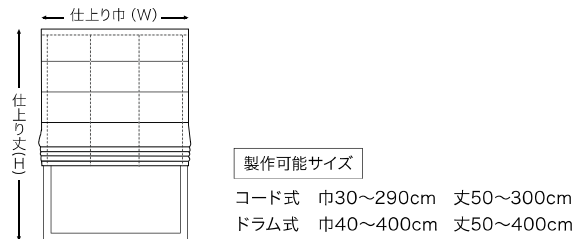

- シェイパーピッチは仕上り丈によって異なります。
- 生地によっては丈の短いものの方が丈の長いものより価格が高くなる場合があります。



シャープシェード

シャープシェード

バイアス付

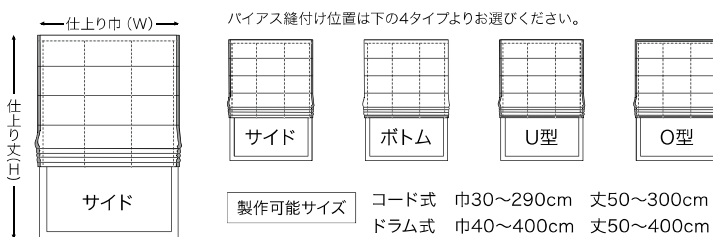

- シェイパーピッチは仕上り丈によって異なります。
- 生地によっては丈の短いものの方が丈の長いものより価格が高くなる場合があります。
- 生地とコーディネートしたバイアステープで製作いたします。
ご指定がある場合はP.23よりお選びください。



シャープシェード バイアス付(O型)

シャープシェード

ボトムデザイン

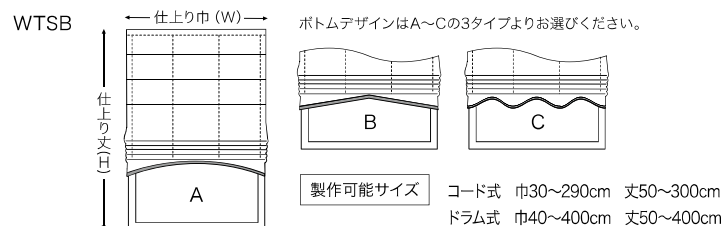

- 仕上り丈はボトムデザイン部分を含み、裾はバイアス付になります。
- ボトム丈は約10cmですが、A・Bタイプで4ウェーブ以上の場合には約15cmになります。
- 生地とコーディネートしたバイアステープで製作いたします。ご指定のある場合はP.23よりお選びください。
- シェイパーピッチは仕上り丈によって異なります。
- 生地によっては丈の短いものの方が丈の長いものより価格が高くなる場合があります。



シャープシェード ボトムデザイン(Bタイプ)

シャープシェード

スリムタイプ

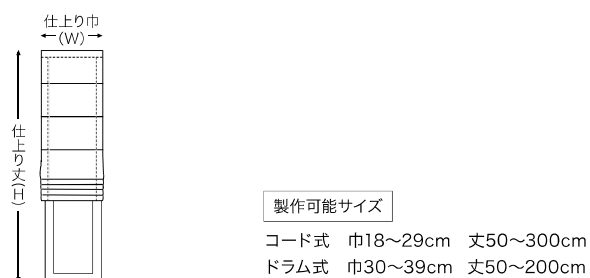

- 生地の厚みや硬さによって、たたみ代の仕上りが異なります。
- シェイパーピッチは仕上り丈によって異なります。
- 生地によっては丈の短いものの方が丈の長いものより価格が高くなる場合があります。



シャープシェード スリムタイプ

シャープシェード

遮光裏地付

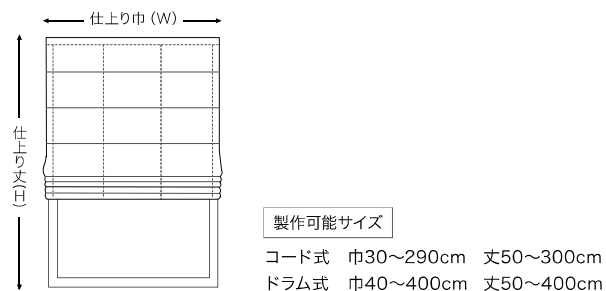

- シェイパーピッチは仕上り丈によって異なります。
- 生地によっては丈の短いものの方が丈の長いものより価格が高くなる場合があります。



シャープシェード 遮光裏地付